

DURATI

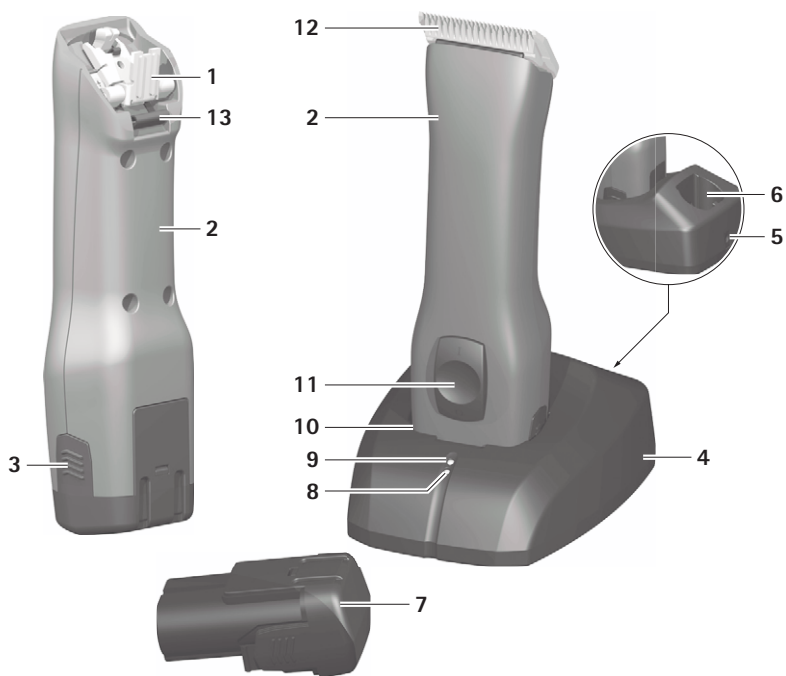

-
- | | | | |
|------------|--|--|---|
| GB | Instructions for use/Technical description | HU | Használati útmutató/Műszaki leírás |
| USA | Battery-powered clipping machine DURATI | DURATI | Akkumulátoros nyírógép |
| D | Gebrauchsanweisung/Technische Beschreibung | SLO | Navodila za uporabo/Tehnični opis |
| | Akku-Schermaschine DURATI | Akumulatorski strižni aparat DURATI | |
| F | Mode d'emploi/Description technique | HR | Upute za uporabu/Tehnički opis |
| | Tondeuse à accu DURATI | Baterijski aparat za šišanje DURATI | |
| E | Instrucciones de manejo/Descripción técnica | RUM | Manual de utilizare/Descriere tehnică |
| | Esquiladora a batería DURATI | Maşină de tuns cu acumulatori DURATI | |
| I | Istruzioni per l'uso/Descrizione tecnica | BG | Упътване за употреба/Техническо описание |
| | Tosatrice ad accumulatore DURATI | Акумулаторна машинка за подстригване DURATI | |
| NL | Gebruiksaanwijzing/Technische Beschrijving | TR | Kullanım Kılavuzu/Teknik açıklama |
| | Accu-scheermachine DURATI | DURATI akülü kırkma makinesi | |
| DK | Brugsanvisning/Teknisk beskrivelse | GR | Οδηγίες χρήσης/Τεχνική περιγραφή |
| | Batteridrevet klippemaskine DURATI | Επαναφορτιζόμενη κουρευτική μηχανή DURATI | |
| FIN | Käyttöohjeet/Tekninen Kuvaus | KR | 사용 설명서 / 기술 설명 |
| | Akkukäyttöinen karvanleikkukone DURATI | DURATI 충전 면도기 | |
| N | Bruksanvisning/Teknisk beskrivels | J | 取扱説明書 / 技術説明 |
| | Batteridrevet klippemaskin DURATI | 充電電池駆動ヘアカッター DURATI | |
| S | Bruksanvisning/Teknisk beskrivning | | |
| | Batteridrivnen klippmaskin DURATI | | |
| CZ | Návod k použití/Technický popis | | |
| | Akumulátorový stříhací strojek DURATI | | |
| PL | Instrukcja użytkowania/Opis techniczny | | |
| | Akumulatorowa maszynka do strzyżenia DURATI | | |

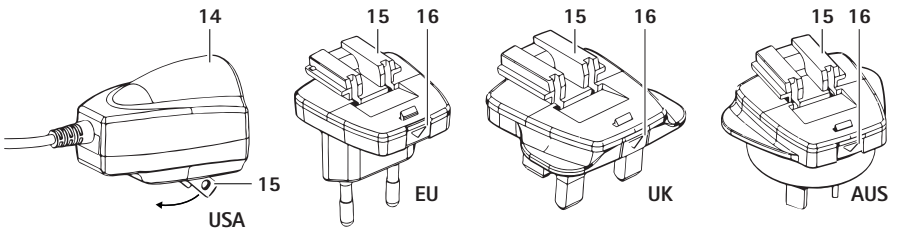





DURATI battery-powered shearing machine

Legend

- 1 Shearing head adapter
- 2 DURATI battery-powered shearing machine
- 3 Battery release lock
- 4 Charger
- 5 Mains power cord (with device plug)
- 6 Charging bay (for Li-ion battery)
- 7 Li-ion battery
- 8 Charge state indicator (for DURATI battery-powered shearing machine)
- 9 Charge state indicator (for Li-ion battery)
- 10 Charging bay (for DURATI battery-powered shearing machine)
- 11 On/Off switch
- 12 Shearing head
- 13 Shearing head lock release
- 14 Power supply (charger)
- 15 Adapter
- 16 Lock release (adapter)

	Adhere to instructions for use
	Labeling of electrical and electronic devices according to directive 2012/19/EU (WEEE), see Disposal

Contents

1. Safety instructions	3
2. Safe handling	3
3. Product description	4
3.1 Scope of Supply	4
3.2 Components required to operate the device ..	4
3.3 DURATI battery-operated shearing machine ..	5
3.4 Intended use, charger XT433 / Li-ion battery XT431	5
3.5 DURATI battery-powered shearing machine functionality	5
3.6 Functionality, charger XT433 / Li-ion battery XT431	5
3.6.1 Charging principle	5
3.6.2 Charging time	5
4. Preparation and setup	5
5. Working with the DURATI battery-powered shearing machine and charger XT433/ Li-ion battery XT431	6
5.1 System set-up	6
5.1.1 Connecting the accessories.....	6
5.1.2 Attaching the Blade.....	6
5.1.3 Attach the adapter to the power supply of the charger	7
5.1.4 Connecting the charger/ Charging the Li-ion battery	7
5.2 DURATI battery-powered shearing machine function test	8
5.3 Function checks of the charger	8
5.4 Safe handling: Blade	8
5.4.1 Sharpening the cutting plate	8
5.4.2 Changing the shearing head.....	8
5.4.3 Lubricating the shearing head	9
5.4.4 Li-ion battery	9
6. Reprocessing	9
6.1 Cleaning/Disinfection	10
6.2 Control, care and inspection	10
7. Maintenance	10
8. Troubleshooting	11
8.1 DURATI battery-powered shearing machine .	11
8.2 Charger and Li-ion battery	11
9. Technical Service	13
10. Accessories/Replacement Parts	13

11.	Technical Data	13
11.1	DURATI battery-powered shearing machine ..	13
11.2	Charger	13
11.3	Li-ion battery	14
11.4	For EU countries only	14
12.	Disposal	14
12.1	For EU countries only	14
12.2	Li-ion batteries	14
13.	United Kingdom	14
14.	Two year guarantee	15

1. Safety instructions

To reduce the risk of burns, fire, electric shock, or injury to persons:

- Use this appliance only for its intended use as describe in this manual. Do not use attachments not specified by the manufacturer.
- Never operate this appliance when it has a damaged cord or plug, when it is not working properly, after it has been dropped or damaged, or after it has been dropped into water. Return the appliance to a service center for examination and repair.
- Never operate this appliance with the air openings blocked or while on a soft surface, such as a bed or couch, where it is possible for the air openings to be blocked. Keep the air openings free of lint, hair, and similar objects.
- Never drop or insert any object into any opening.
- Do not use outdoors or operate where aerosol (spray) products are being used or where oxygen is being administered.
- During use, do not place or leave the appliance where it is expected to be exposed to weather.

2. Safe handling



Risk of burns!
The shearing heads may become hot after extended use.

- **Do not touch shearing heads after use.**
- **Allow shearing heads to cool after use.**

- Prior to use, check that the product is in good working order.
- Store the charger and Li-ion batteries at room temperature.
- Keep dry the charger and Li-ion batteries.
- Charge the Li-ion batteries prior to first use.
- Observe our "Notes on Electromagnetic Compatibility (EMC)".
- To prevent damage caused by improper setup or operation, and to not compromise the manufacturer warranty and liability:
 - Use the product only according to these instructions for use.
 - Follow the safety and maintenance instructions.
 - Ensure the manufacturer's approval before using accessories that are not mentioned in the instructions for use.
- Ensure that the product and its accessories are operated and used only by persons with the requisite training, knowledge, or experience.
- Keep the instructions for use accessible for the user.
- Always adhere to applicable standards.



Danger to life through electric shock!

- **Do not open the product (except for changing a charging bay).**

DURATI battery-powered shearing machine

- Ensure that the electrical facilities in the room in which the device is being used conform to IEC norms.
- Unplug the device by pulling the plug, but never by pulling the power cord.
- Do not operate the product in explosion-hazard areas.
- Do not use the product if it is damaged or defective. Set aside the product if it is damaged.

Note

The device can be used by children over the age of 8 as well as by persons with reduced physical, sensory or mental capacities or with lack of experience and knowledge, if these persons are supervised or have been instructed on how to use the device safely, and if they understand the risks associated with the use of the device.

- Do not allow children to play with the device.
- Do not allow children to carry out cleaning and maintenance of the device without supervision.

3. Product description

3.1 Scope of Supply

Designation	Art. no.
DURATI battery-powered shearing machine	XT434-XX/ XT436-XX
Li-ion battery	XT431
Charger	XT433
Mains power cord (with device plug)	see Accessories/ Replacement Parts
Instructions for Use	TA015445

Note

The shearing head GT330 #10 for the DURATI battery-powered shearing machine is included in the scope of delivery. Various shearing heads are available for different applications!

3.2 Components required to operate the device

- DURATI battery-powered shearing machine
- Shearing head
- Charger
- Mains power cord (with device plug)
- Li-ion battery

3.3 DURATI battery-operated shearing machine

Note

The device is intended only for cutting human and animal hair.

The battery-operated DURATI shearing machine is used for shearing people and small animals.

The DURATI battery powered shearing machine must be used with a shearing head to be selected according to the respective application.

3.4 Intended use, charger XT433 / Li-ion battery XT431

The charger XT433 is used for charging the DURATI battery-powered shearing machine and the Li-ion battery. There is one charging bay each for the two components.

3.5 DURATI battery-powered shearing machine functionality

The DURATI battery-powered shearing machine is switched on (off) by pushing the ON/OFF switch up (down).

3.6 Functionality, charger XT433 / Li-ion battery XT431

The XT433 charger is designed for a mains voltage range from 100 V to 240 V and from 50 Hz to 60 Hz.

To make the charger XT433 ready for operation, connect it to mains power by plugging in the mains plug.

The charger XT433 is equipped with two charging bays. The first charging bay is for charging the DURATI battery-powered shearing machine, while the Li-ion battery is charged in the second charging bay.

Each charging bay has an indicator field on the charger front panel assigned to it.

Charging starts automatically, as soon as a Li-ion battery is inserted in the charging station.

The charging time in the charging bays depends on the charge state and capacity of the Li-ion batteries.

3.6.1 Charging principle

The Li-ion batteries are charged by constant current pulses.

The charge state of the Li-ion battery is monitored during charging. Monitoring of the charging curve ensures that the battery is fully charged without overcharging.

Additionally, the battery temperature and charging time are monitored as well.

Only charging bay is active at a time. The machine (front charging bay) is always charged first. It is then first examined whether a battery is inserted in the rear charging bay. If this is the case, the battery is charged. If a battery is inserted into the rear charging bay while a machine is being charged in the front charging bay, the LED for the rear charging bay blinks green once (battery detected) and then goes out until the battery of the machine in the front charging bay is charged.

Only then does the charging process for the battery in the rear charging bay start.

The charger monitors the battery status and indicates the charge state via two LED indicators.

LED indicators:

- Blinking green: battery charging
 - Illuminated green = battery is completely charged
 - Blinking red = battery or charging station defective
- Have the manufacturer repair the product.

3.6.2 Charging time

Charging is stopped as soon as the maximum charging time is reached.

The charging time is approx. 240 min.

4. Preparation and setup

Non-compliance with these rules will result in complete exclusion of liability on the part of Aesculap.

- When setting up and operating the product, adhere to:
- national regulations for installation and operation,

DURATI battery-powered shearing machine

- national regulations on fire and explosion protection.
- operating advisories according to IEC-/VDE regulations.



Fire and explosion hazard!

- Do not operate the product in explosion-hazard areas.



Malfunction of, or damage to the product caused by improper setup!

- Do not expose the product to direct sunlight or moisture.
- Do not cover the ventilation slots of the product.
- Connect the product to power mains with a voltage range of 100 V to 240 V and a frequency range of 50 Hz to 60 Hz.
- Ensure that the mains power socket used for supplying the product is freely accessible.

5. Working with the DURATI battery-powered shearing machine and charger XT433/ Li-ion battery XT431

5.1 System set-up

5.1.1 Connecting the accessories

Combinations of accessories that are not mentioned in the present instructions for use may only be employed if they are specifically intended for the respective application, and if they do not compromise the performance and safety characteristics of the products.

5.1.2 Attaching the Blade



WARNING

Risk of injury caused by sharp cutting plates!

- Handle the shearing head of the DURATI shearing machine carefully.

Note

The shearing head GT330 #10 for the DURATI battery-powered shearing machine is included in the scope of delivery. Various shearing heads are available for different applications!

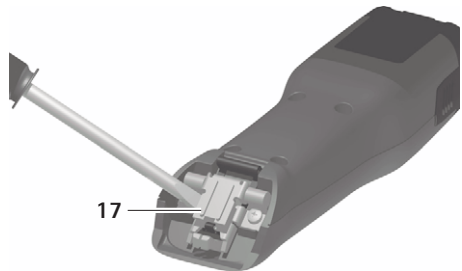

Fig. 1

- If knife hinge is closed: Open knife hinge 17 with screwdriver, see Fig. 1.

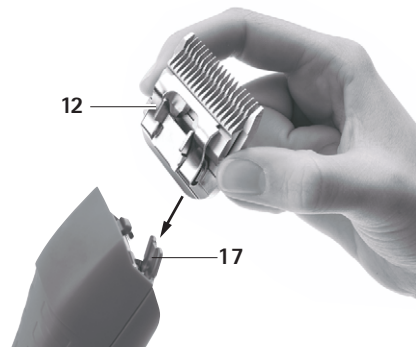

Fig. 2

- Install shearing head 12 on opened knife hinge 17, see Fig. 2.
- Press on/off switch 11.
- Press shearing head 12 slightly in the direction of the DURATI shearing machine, see Fig. 2. The shearing head 12 engages audibly.
- Check that the shearing head 12 is correctly seated on the DURATI shearing machine.

5.1.3 Attach the adapter to the power supply of the charger

The adapter for EU countries is installed on the power supply of the charger at the factory.

Note

The USA adapter is integrated into the power supply. The USA adapter can be folded out if no other adapter is installed on the power supply.

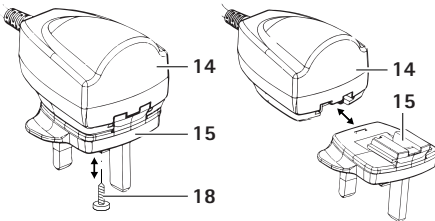

Fig. 3

Remove EU/UK/AUS from the power supply.

- Loosen the fixation screw 18 in adapter 15, see Fig. 3.
- Press the lock release 16 and remove the adapter 15 from the power supply.

Install the EU/UK/AUS adapter on the power supply

- Push the adapter 15 onto the power supply 14 until the lock 16 clicks into place, see Fig. 3.
- Screw the fixation screw 18. Screw the fixation screw 15.

5.1.4 Connecting the charger/Charging the Li-ion battery



WARNING

Fire hazard due to battery poles shorted by fluids or metal components!

- Li-ion battery not inserted



WARNING

Risk of injury and material damage due to damaged Li-ion batteries!

- Prior to charging, check the Li-ion batteries for any damage.
- Do not use or charge damaged Li-ion batteries.



CAUTION

Loss of capacity/performance due to prolonged storage of discharged Li-ion batteries!

- Store Li-ion batteries only in fully charged condition and recharge stored batteries once every month.



CAUTION

Destruction of the product, charging bay or Li-ion battery when inserting the wrong type of battery in the charging bay!

- Insert Li-ion batteries only in the appropriate charging bay.
- Insert the Li-ion battery in the correct position.

Note

Switch off the DURATI battery-powered shearing machine before charging!

Note

Li-ion batteries heat up slightly during charging.

Note

Unplug the mains power cord at the mains socket when the charger is not going to be used!

DURATI battery-powered shearing machine

- Connect charger **4**: plug the device plug of the mains power cord **5** into the charger **4**.
- Plug in the mains plug of mains power cord **5** at the mains power socket.
- Insert Li-ion battery **7** in charging bay **6** of charger **4** and charge the battery.
 - or -
- Insert the DURATI battery-powered shearing machine **2** in charging bay **10** of the charger **4** and charge the machine

Charge status indicator **8** or **9** blinks green.

After charging, the charge state indicator **8/9** lights up green and the DURATI battery-powered shearing machine **2** / with Li-ion battery **7** is ready for operation.

5.2 DURATI battery-powered shearing machine function test

- Carry out a visual inspection.
- Check the switch position.
- Install the battery, see Li-ion battery.
- Mount the shearing head correctly and lubricate it if necessary, see Safe handling: Blade.
- Keep a charged Li-ion battery on hand, as reserve.
- Clean DURATI battery-powered shearing machine prior to use, see Cleaning/Disinfection.

5.3 Function checks of the charger

- Carry out a visual inspection.
- Prior to connecting the product to mains power:
 - Check the mains power cord **5** for any damage.
 - Check the product for possible damage (e. g. check for bent contacts of the charging bays).
- Plug in mains power cord **5** at the device socket of the charging station.
- Plug in the mains plug at the mains power socket.
- Insert Li-ion battery **7** in charging bay **6** of charger **4** and charge the battery.
 - or -

- Insert the DURATI battery-powered shearing machine **2** in charging bay **10** of the charger **4** and charge the machine

Charge status indicator **8** or **9** blinks green.

After charging, the charge state indicator **8/9** lights up green and the DURATI battery-powered shearing machine **2**/with Li-ion battery **7** is ready for operation.

The product is ready for operation.

5.4 Safe handling: Blade

5.4.1 Sharpening the cutting plate

Note

For sharpening the cutting plate, please contact Technical Service, see Technical Service.

5.4.2 Changing the shearing head



Risk of injury caused by sharp cutting plates!

- **Handle the shearing head of the DURATI shearing machine carefully.**

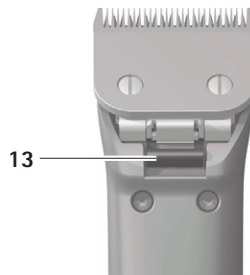

Fig. 4

- Press ON/OFF switch **11** to switch off the DURATI battery-powered shearing machine.

- Press shearing head lock 13, see Fig. 4.

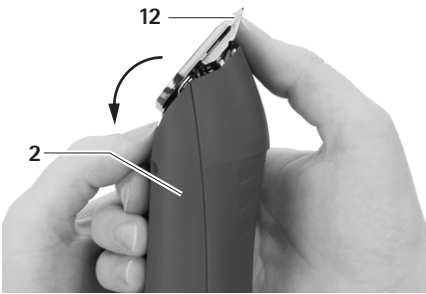

Fig. 5

- Fold forward shearing head 12, see Fig. 5.
- Detach shearing head 12.
- Clean open knife hinge with a brush.
- Install shearing head on knife hinge 12.
- Press on/off switch 11.
- Press shearing head 12 slightly in the direction of the DURATI battery-powered shearing. Shearing head 12 will audibly click into position.
- Check that the shearing head 12 is correctly seated on the DURATI battery-powered shearing machine.

5.4.3 Lubricating the shearing head

- Clean upper cutting plate and lower cutting plate with a soft wipe or brush. Make certain the gaps in serration are cleaned properly.
- Slightly lubricate upper cutting plate and lower cutting plate with special lubricant for shearing heads GT604.

5.4.4 Li-ion battery

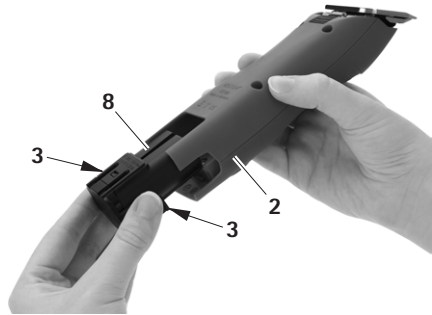

Fig. 6

- Hold DURATI battery-powered shearing machine 2 and press battery release lock 3.
- Pull out Li-ion battery 7 from DURATI battery-powered shearing machine 2.
- Insert the charged Li-ion battery 7 in DURATI battery-powered shearing machine 2 as far as it will go. The DURATI battery-powered shearing machine 2 is ready for operation.

6. Reprocessing



CAUTION

Damage to, or destruction of the product caused by mechanical cleaning/disinfecting or sterilization!

- Only clean and disinfect the product manually.
- Do not sterilize the product under any circumstances.

DURATI battery-powered shearing machine

6.1 Cleaning/Disinfection

Note

Always follow disposal and hygiene instructions and regulations!

Manual cleaning/disinfection



DANGER

Risk of electric shock and fire hazard!

- **Unplug the device before cleaning.**
- **Ensure that no fluids will penetrate the product.**
- **Leave the product exposed to air for at least 1 minute after cleaning/disinfecting.**



CAUTION

Damage to the product due to incorrect cleaning or inappropriate cleaning/disinfecting agents!

- **Use any commercial detergent for surface cleaning.**
 - **Never immerse the product in water or detergent.**
 - **Do not introduce any fluid into the charging bays.**
 - **Clean the contacts in the charging bays, applying extreme care.**
- Wipe the shell of the product with a lint-free cloth moistened with a commercial disinfectant for wipe disinfection.
 - If necessary, after the appropriate exposure time, wipe off any residues of the cleaning/disinfecting agent with a lint-free cloth moistened with clean water.
 - Dry the product with a clean, lint-free cloth.

- Clean the contacts in the charging bay with isopropanol or ethyl alcohol and a cotton swab. Do not use corrosive chemicals.
- If necessary, repeat the cleaning/disinfecting process.

6.2 Control, care and inspection

- Allow the product to cool down to room temperature.
- Inspect the product after each cleaning and disinfecting cycle to be sure it is clean, functional and undamaged.
- Lubricate the shearing head as appropriate, see Lubricating the shearing head.
- Check the product for any damage, atypical running noise, overheating or excessive vibration.
- Inspect the shearing head for broken, damaged or blunt cutting edges.
- Set aside the product if it is damaged.

7. Maintenance

To ensure reliable operation, Aesculap recommends servicing the product at least once a year.

Service addresses

Albert Kerbl GmbH

Felizenzell 9

84428 Buchbach / Germany

Phone: +49 (0) 8086 933-100

Fax: +49 (0) 8086 933-500

Email: info@kerbl.com

www.kerbl.com

Other service addresses can be obtained from the address indicated above.

8. Troubleshooting

8.1 DURATI battery-powered shearing machine

Issue	Detection	Cause	Remedy
The DURATI battery-powered shearing machine does not start	Check switch position	Li-ion battery not loaded	Load Li-ion battery
	–	Li-ion battery defect	Insert new Li-ion battery
	–	Li-ion battery not inserted	Insert new Li-ion battery
DURATI battery-powered shearing machine has come to a stop	–	Li-ion battery deactivated through protective circuit	Deactivate and reactivate the control unit
	–	Li-ion battery is empty	Insert new Li-ion battery
DURATI battery-powered shearing machine does not load into the charging station	LED indicators do not light up	–	see Charger and Li-ion battery

8.2 Charger and Li-ion battery

Issue	Detection	Cause	Remedy
Charger not working	LED indicators do not light up	Mains power cord not plugged in	Plug mains power cord into the device socket on the charger and into the socket of the mains power supply
		Li-ion battery not loaded	Replace mains power cord
		Charger defect	Send product to manufacturer for repair

DURATI battery-powered shearing machine

Issue	Detection	Cause	Remedy
Li-ion battery cannot be loaded	Li-ion battery in place, charge state indicator does not light up	Charger contacts dirty or damaged	Clean contacts in the charging bay, see Cleaning/Disinfection or send to manufacturer for repair
		Li-ion battery defect	Send Li-ion battery to manufacturer for repair
		Charger defect	Send charger to manufacturer for repair
		Excess temperature is detected in the Li-ion battery during charging	Remove Li-ion battery from charging bay, leave to cool and start the charging process again. If the problem occurs again, send battery to manufacturer for repair
		Charging fault or - Li-ion battery defect	Remove Li-ion battery from charging bay and repeat charging process, if necessary in another charging bay. If the problem occurs again Send Li-ion battery to manufacturer for repair

9. Technical Service

Modifications carried out on the equipment may result in loss of guarantee/warranty rights and forfeiture of applicable licenses.

Service addresses

Albert Kerbl GmbH

Felizenzell 9

84428 Buchbach / Germany

Phone: +49 (0) 8086 933-100

Fax: +49 (0) 8086 933-500

Email: info@kerbl.com

www.kerbl.com

Other service addresses can be obtained from the address indicated above.

10. Accessories/Replacement Parts

Art. no.	Design	Li-ion battery	Charging station	Accessories
XT434-xx / XT436-xx	Europe, Great Britain, USA, Australia	XT431	XT433	GT604800 Lubricator bottle

11. Technical Data

11.1 DURATI battery-powered shearing machine

Model	XT434-XX/XT436-XX
Stroke rate	3 300 rpm
Charging voltage/Output voltage	max. 7.4 V
Charging current/Output current	max. 1 A
Weight (with shearing head and battery)	380 g
EN 60335-1, EN 60335-2-29	

11.2 Charger

Model	XT433
Mains voltage ranges (Current intake)	100–240 V
Frequency	50–60 Hz
Charging voltage/Output voltage	max. 7.4 V
Charging current/Output current	max. 1 A
Weight including power supply	242 g
Quality marks	CE, UL

DURATI battery-powered shearing machine

11.3 Li-ion battery

Model	XT431
Cell type	Li
DC voltage	7.4 V
Capacity	approx. 2,850 mAh
Charging time	approx. 240 min

11.4 For EU countries only

	<p>We hereby declare, under sole responsibility, that this product is in conformity with the following norms or norm-defining documents:</p> <p>EMC Directive</p> <ul style="list-style-type: none"> - 2014/30/EU <p>Low voltage directive (LVD)</p> <ul style="list-style-type: none"> - 2014/35/EU <p>Standards</p> <ul style="list-style-type: none"> - EN 60335-2-8:2012+A1:2015 - EN 60335-1:2012 + A11:2014 + A13:2014 - IEC 60335-2-8:2012 + A1:2015 - IEC 60335-1:2010 + A1:2013 + A2:2016 <p>Safety of household and similar electrical appliances</p> <ul style="list-style-type: none"> - general requirements - for hair shearing machines <p>Aesculap Suhl GmbH</p>
--	--

12. Disposal

Electric tools, accessories and packaging should be handed over for environmentally responsible recycling.

12.1 For EU countries only

	<p>Do not throw electric tools in the domestic waste!</p> <p>According to European Directive 2012/19/EU on old electrical and electronic appliances and its implementation in national law, electrical tools that are no longer suitable for use must be separately collected and sent for environmentally responsible recycling.</p>
---	---

12.2 Li-ion batteries

Do not dispose of batteries in domestic waste, fire or water. Defective or used batteries must be collected, recycled or disposed of in an environmentally-friendly way according to Directive 2006/66/EG.

13. United Kingdom

<p>Kerbl UK Ltd. 8 Lands End Way Oakham, Rutland LE15 6RF UK www.kerbl.co.uk Phone: 0044 01572 722558</p>	
---	--

14. Two year guarantee

Dear Customer,

Many thanks for choosing one of our products.

For decades, the name Aesculap has stood for proven quality and first-class service. We are known to provide innovative, high-performance products for our customers. Aesculap manufactures high-quality devices and can assure you that it uses high-quality materials and careful manufacturing processes. We would like to point out to you that we are not liable for defects in our products, if these are caused by improper use, normal wear or are caused by the product being improperly used or if inappropriate or not properly functioning third-party products are used.



Material defects that do not affect or only negligibly affect the value or function of the product are also excluded from our warranty.

If we are liable under our warranty, we reserve the right to repair or replace the product.

Akku-Schermaschine DURATI

Legende

- 1 Scherkopfhalter
- 2 Akku-Schermaschine DURATI
- 3 Akku-Entriegelung
- 4 Ladegerät
- 5 Netzanschlussleitung (mit Gerätestecker)
- 6 Ladeschacht (für Li-Ionen-Akku)
- 7 Li-Ionen-Akku
- 8 Ladezustandsanzeige (für Akku-Schermaschine DURATI)
- 9 Ladezustandsanzeige (für Li-Ionen-Akku)
- 10 Ladeschacht (für Akku-Schermaschine DURATI)
- 11 Ein-/Ausschalter
- 12 Scherkopf
- 13 Scherkopf-Entriegelung
- 14 Netzteil (Ladegerät)
- 15 Adapter
- 16 Verriegelung (Adapter)

	Gebrauchsanweisung einhalten
	Kennzeichnung von Elektro- und Elektronikgeräten entsprechend Richtlinie 2012/19/EU (WEEE), siehe Entsorgung

Inhaltsverzeichnis

- 1. Sichere Handhabung 17
- 2. Gerätebeschreibung 18
- 2.1 Lieferumfang 18
- 2.2 Zum Betrieb erforderliche Komponenten 18
- 2.3 Verwendungszweck Akku-Schermaschine DURATI 18
- 2.4 Verwendungszweck Ladegerät XT433/ Li-Ionen-Akku XT431 18
- 2.5 Funktionsweise Akku-Schermaschine DURATI 18

- 2.6 Funktionsweise Ladegerät XT433/Li-Ionen-Akku XT431 18
- 2.6.1 Ladeprinzip..... 19
- 2.6.2 Ladezeit..... 19
- 3. Vorbereiten und Aufstellen 19
- 4. Arbeiten mit der Akku-Schermaschine DURATI, dem Ladegerät XT433/Li-Ionen-Akku XT431 20
- 4.1 Bereitstellen 20
- 4.1.1 Zubehör anschließen..... 20
- 4.1.2 Scherkopf aufstecken..... 20
- 4.1.3 Adapter an Netzteil des Ladegeräts montieren 21
- 4.1.4 Ladegerät anschließen/Li-Ionen-Akku laden 21
- 4.2 Funktionsprüfung Akku-Schermaschine DURATI 22
- 4.3 Funktionsprüfung Ladegerät 22
- 4.4 Handhabung Scherkopf 22
- 4.4.1 Schneidplatte schleifen..... 22
- 4.4.2 Scherkopf austauschen 22
- 4.4.3 Scherkopf ölen..... 23
- 4.4.4 Li-Ionen-Akku austauschen 23
- 5. Aufbereitung 23
- 5.1 Reinigung/Desinfektion 24
- 5.2 Kontrolle, Pflege und Prüfung 24
- 6. Wartung 24
- 7. Fehler erkennen und beheben 25
- 7.1 Akku-Schermaschine DURATI 25
- 7.2 Ladegerät und Li-Ionen-Akku 25
- 8. Technischer Service 27
- 9. Zubehör/Ersatzteile 27
- 10. Technische Daten 28
- 10.1 Akku-Schermaschine DURATI 28
- 10.2 Ladegerät 28
- 10.3 Li-Ionen-Akku 28
- 10.4 Konformitätserklärung 28
- 11. Entsorgung 28
- 11.1 Nur für EU-Länder 28
- 11.2 Li-Ionen-Akkus 29
- 12. 2 Jahre Gewährleistung 29

1. Sichere Handhabung



GEFAHR

Lebensgefahr durch elektrischen Stromschlag!

- Produkt nicht öffnen (hiervon ausgenommen ist der Akku-Wechsel).



WARNUNG

Verbrennungsgefahr!

Nach ausgedehntem Gebrauch können die Scherköpfe heiß werden.

- Scherköpfe nach Gebrauch nicht berühren.
- Scherköpfe nach Gebrauch abkühlen lassen.

- Vor der Anwendung des Produkts Funktionsfähigkeit und ordnungsgemäßen Zustand prüfen.
- Ladegerät und Li-Ionen-Akkus bei Raumtemperatur aufbewahren.
- Ladegerät und Li-Ionen-Akkus trocken halten.
- Vor dem ersten Einsatz Li-Ionen-Akkus aufladen.
- „Hinweise zur elektromagnetischen Verträglichkeit (EMV)“ beachten.
- Um Schäden durch unsachgemäßen Aufbau oder Betrieb zu vermeiden und die Gewährleistung und Haftung nicht zu gefährden:
 - Produkt nur gemäß dieser Gebrauchsanweisung verwenden.
 - Sicherheitsinformationen und Instandhaltungshinweise einhalten.
 - Zubehör, das nicht in der Gebrauchsanweisung erwähnt wird, nur mit Zustimmung des Herstellers verwenden.

- Produkt und Zubehör nur von Personen betreiben und anwenden lassen, die die erforderliche Ausbildung, Kenntnis oder Erfahrung haben.
- Gebrauchsanweisung für den Anwender zugänglich aufbewahren.
- Gültige Normen einhalten.
- Sicherstellen, dass die elektrische Installation des Raums den IEC-Anforderungen entspricht.
- Netzverbindungen durch Ziehen am Gerätestecker lösen, nie durch Ziehen am Kabel.
- Produkt nicht in explosionsgefährdeten Bereichen einsetzen.
- Kein beschädigtes oder defektes Produkt verwenden. Beschädigtes Produkt sofort aussortieren.

Hinweis

Das Gerät kann von Kindern ab 8 Jahren und darüber sowie von Personen mit verringerten physischen, sensorischen oder mentalen Fähigkeiten oder Mangel an Erfahrung und Wissen benutzt werden, wenn Sie beaufsichtigt oder bezüglich des sicheren Gebrauchs des Gerätes unterwiesen wurden und die daraus resultierenden Gefahren verstehen.

- Kinder nicht mit dem Gerät spielen lassen.
- Reinigung und Wartung des Geräts nicht von Kindern ohne Beaufsichtigung durchführen lassen.

Akku-Schermaschine DURATI

2. Gerätebeschreibung

2.1 Lieferumfang

Bezeichnung	Art.-Nr.
Akku-Schermaschine DURATI	XT434-XX/ XT436-XX
Li-Ionen-Akku	XT431
Ladegerät	XT433
Netzanschlussleitung (mit Gerätetecker)	siehe Zubehör/ Ersatzteile
Gebrauchsanweisung	TA015445

Hinweis

Der Scherkopf GT330 #10 der Akku-Schermaschine DURATI ist im Lieferumfang enthalten. Je nach Anwendung können verschiedene Scherköpfe eingesetzt werden!

2.2 Zum Betrieb erforderliche Komponenten

- Akku-Schermaschine DURATI
- Scherkopf
- Ladegerät
- Netzanschlussleitung (mit Gerätetecker)
- Li-Ionen-Akku

2.3 Verwendungszweck Akku-Schermaschine DURATI

Hinweis

Das Gerät ist nur zum Schneiden von Menschen- und Tierhaaren vorgesehen.

Die Akku-Schermaschine DURATI wird zum Scheren von Menschen und Kleintieren verwendet.

Die Akku-Schermaschine DURATI muss je nach Anwendung mit einem Scherkopf eingesetzt werden.

2.4 Verwendungszweck Ladegerät XT433/Li-Ionen-Akku XT431

Das Ladegerät XT433 wird zum Laden der Akku-Schermaschine DURATI und dem Li-Ionen-Akku eingesetzt. Für beide Komponenten gibt es je einen Ladeschacht.

2.5 Funktionsweise Akku-Schermaschine DURATI

Die Akku-Schermaschine DURATI wird mit dem Ein-/Ausschalter nach oben eingeschaltet und nach unten ausgeschaltet.

2.6 Funktionsweise Ladegerät XT433/Li-Ionen-Akku XT431

Das Ladegerät XT433 ist für einen Spannungsbereich von 100 V bis 240 V und von 50 Hz bis 60 Hz konzipiert.

Zur Herstellung der Betriebsbereitschaft wird das Ladegerät XT433 mit dem Netzstecker an das Versorgungsnetz angeschlossen.

Das Ladegerät XT433 verfügt über zwei Ladeschächte. Im vorderen Ladeschacht wird die Akku-Schermaschine DURATI geladen und im hinteren der Li-Ionen-Akku.

Die Ladeschächte sind der jeweiligen Ladezustandsanzeige an der Ladegerätefront zugeordnet.

Mit dem Einstecken eines Li-Ionen-Akkus in die Ladestation startet der Ladevorgang automatisch.

Die Ladezeit in den Ladeschächten hängt vom Ladezustand und der Kapazität der Li-Ionen-Akkus ab.

2.6.1 Ladeprinzip

Die Li-Ionen-Akkus werden mit konstanten Stromimpulsen aufgeladen.

Der Ladezustand des Li-Ionen-Akkus wird während der Aufladung überwacht. Durch die Überwachung der Ladekurve wird eine 100%-Ladung ohne Überladung sichergestellt.

Zusätzlich werden die Akku-Temperatur und die Ladezeit überwacht.

Es ist immer nur ein Ladeschacht aktiv. Die Maschine (vorderer Ladeschacht), wird immer zuerst geladen. Danach erst wird geprüft, ob ein Akku im hinteren Ladeschacht steckt. Ist dies der Fall, wird der Akku geladen.

Steckt man einen Akku in den hinteren Ladeschacht, während eine Maschine im vorderen Ladeschacht geladen wird, blinkt die LED für den hinteren Ladeschacht einmal grün auf (Akku erkannt) und geht wieder aus, bis der Akku der Maschine im vorderen Ladeschacht geladen ist.

Erst dann startet der Ladevorgang für den Akku im hinteren Ladeschacht.

Das Ladegerät überwacht den Akkuzustand mit zwei Ladezustandsanzeigen.

LED-Anzeigen:

- blinkt grün: Akku wird geladen
 - leuchtet grün = Akku ist vollständig geladen
 - blinkt rot = Akku oder Ladestation defekt
- Produkt beim Hersteller instand setzen lassen.

2.6.2 Ladezeit

Bei Erreichen der maximalen Ladezeit wird der Ladevorgang abgebrochen.

Die Ladezeit beträgt ca. 240 min.

3. Vorbereiten und Aufstellen

Wenn die folgenden Vorschriften nicht beachtet werden, übernimmt Aesculap insoweit keinerlei Verantwortung.

- Beim Aufstellen und Betrieb des Produkts einhalten:
- die nationalen Installations- und Betreiber-Vorschriften,
 - die nationalen Vorschriften über Brand- und Explosionsschutz.
 - Anwendungshinweise gemäß IEC-/VDE-Bestimmungen.



Brand- und Explosionsgefahr!

- Produkt nicht in explosionsgefährdeten Bereichen einsetzen.



Beeinträchtigung der Funktion oder Beschädigung des Produkts durch unsachgemäße Aufstellung!

- Produkt keiner direkten Sonneneinstrahlung oder Nässe aussetzen.
- Lüftungsschlitze des Produkts nicht abdecken.
- Nennspannung zwischen 100 V bis 240 V und einem Netzfrequenzbereich von 50 Hz bis 60 Hz anschließen.
- Sicherstellen, dass die Netzsteckdose des Versorgungsnetzes, die zur Spannungsversorgung des Produkts genutzt wird, frei zugänglich ist.

Akku-Schermaschine DURATI

4. Arbeiten mit der Akku-Schermaschine DURATI, dem Ladegerät XT433/Li-Ionen-Akku XT431

4.1 Bereitstellen

4.1.1 Zubehör anschließen

Zubehörkombinationen, die nicht in der Gebrauchsanweisung erwähnt sind, dürfen nur verwendet werden, wenn sie ausdrücklich für die vorgesehene Anwendung bestimmt sind. Leistungsmerkmale sowie Sicherheitsanforderungen dürfen nicht nachteilig beeinflusst werden.

4.1.2 Scherkopf aufstecken



WARNUNG

Verletzungsgefahr durch scharfe Schneidplatten!

➤ Scherkopf der Schermaschine DURATI vorsichtig behandeln.

Hinweis

Der Scherkopf GT330 #10 der Schermaschine DURATI ist im Lieferumfang enthalten. Je nach Anwendung können verschiedene Scherköpfe eingesetzt werden!



Abb. 1

- Bei geschlossenem Messerscharnier: Messerscharnier 17 mit Schraubendreher aufklappen, siehe Abb. 1.



Abb. 2

- Scherkopf 12 auf geöffnetes Messerscharnier 17 stecken, siehe Abb. 2.
- Ein-/Aus-Schalter 11 drücken.
- Scherkopf 12 leicht in Richtung Schermaschine DURATI drücken, siehe Abb. 2. Scherkopf 12 rastet hörbar ein.
- Sicherstellen, dass der Scherkopf 12 korrekt auf der Schermaschine DURATI sitzt.

4.1.3 Adapter an Netzteil des Ladegeräts montieren

Ab Werk ist am Netzteil des Ladegeräts der Adapter für EU-Länder montiert.

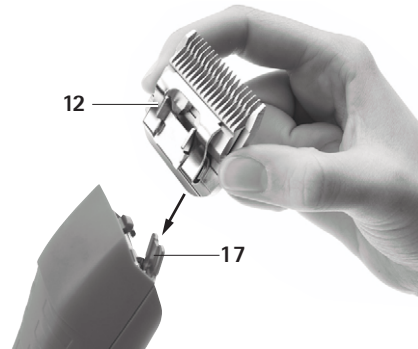
Hinweis

Der USA-Adapter ist im Netzteil integriert. Der USA-Adapter kann ausgeklappt werden, wenn kein anderer Adapter am Netzteil montiert ist.



Abb. 3

Adapter EU/UK/AUS von Netzteil entfernen

- Fixierschraube 18 in Adapter 15 lösen, siehe Abb. 3.
- Verriegelung 16 drücken und Adapter 15 von Netzteil abnehmen.

Adapter EU/UK/AUS an Netzteil montieren

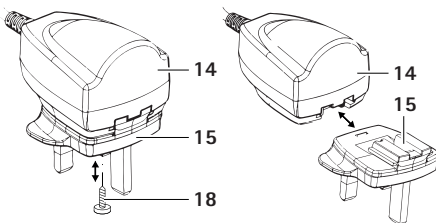
- Adapter 15 auf Netzteil 14 schieben, bis die Verriegelung 16 einrastet, siehe Abb. 3.
- Fixierschraube 18 in Adapter 15 schrauben.

4.1.4 Ladegerät anschließen/Li-Ionen-Akku laden



WARNUNG

Brandgefahr bei Kurzschluss der Pole durch Flüssigkeiten oder Metallteile!

- Li-Ionen-Akku nicht kurzschließen.



WARNUNG

Verletzungsgefahr und Sachschäden durch beschädigte Li-Ionen-Akkus!

- Li-Ionen-Akkus vor dem Laden auf Beschädigungen prüfen.
- Beschädigte Li-Ionen-Akkus nicht verwenden oder aufladen.



VORSICHT

Verlust der Kapazität/Leistungsfähigkeit der entladene Li-Ionen-Akkus durch längere Lagerung!

- Li-Ionen-Akku bei längerer Lagerung nur vollgeladen einlagern und einmal pro Monat nachladen.



VORSICHT

Zerstörung von Produkt, Ladeschacht oder Li-Ionen-Akku durch Stecken eines falschen Akkutyps in den Ladeschacht!

- Li-Ionen-Akkus nur in die dafür vorgesehenen Ladeschächte stecken.
- Li-Ionen-Akkus lagerichtig einstecken.

Hinweis

Vor dem Ladevorgang die Akku-Schermaschine DURATI ausschalten!

Hinweis

Die Li-Ionen-Akkus erwärmen sich leicht beim Ladevorgang.

Hinweis

Wenn nicht mit dem Ladegerät gearbeitet wird, muss die Netzanschlussleitung von der Steckdose ausgesteckt werden!

- Ladegerät 4 anschließen: Gerätestecker der Netzanschlussleitung 5 in Ladegerät 4 stecken.
- Netzstecker der Netzanschlussleitung 5 in Steckdose stecken.

Akku-Schermaschine DURATI

- Li-Ionen-Akku **7** in Ladeschacht **6** des Ladegeräts **4** stellen und aufladen.
- oder -
- Akku-Schermaschine DURATI **2** in Ladeschacht **10** des Ladegeräts **4** stellen und aufladen.
Ladezustandsanzeige **8** oder **9** blinkt grün.
Nach dem Ladevorgang leuchtet die Ladezustandsanzeige **8/9** grün auf und die Akku-Schermaschine DURATI **2** / der Li-Ionen-Akku **7** ist betriebsbereit.

4.2 Funktionsprüfung Akku-Schermaschine DURATI

- Sichtprüfung durchführen.
- Schalterstellung prüfen.
- Akku aufstecken, siehe Li-Ionen-Akku austauschen.
- Scherkopf korrekt aufstecken und ggf. ölen, siehe Handhabung Scherkopf.
- Geladenen Reserve-Li-Ionen-Akku bereithalten.
- Akku-Schermaschine DURATI vor Gebrauch reinigen, siehe Reinigung/Desinfektion.

4.3 Funktionsprüfung Ladegerät

- Sichtprüfung durchführen.
- Vor dem Anschluss des Produkts an das Versorgungsnetz:
 - Netzanschlussleitung **5** auf mögliche Beschädigung prüfen.
 - Produkt auf mögliche Beschädigungen prüfen (z. B. Kontakte der Ladeschächte auf verbogene Kontakte prüfen).
- Netzanschlussleitung **5** in Gerätestecker an der Ladestation stecken.
- Netzstecker in Steckdose des Versorgungsnetzes stecken.
- Li-Ionen-Akku **7** in Ladeschacht **6** des Ladegeräts **4** stellen und aufladen.
- oder -

- Akku-Schermaschine DURATI **2** in Ladeschacht **10** des Ladegeräts **4** stellen und aufladen.
Die Ladezustandsanzeige **8** oder **9** blinkt grün.
Nach dem Ladevorgang leuchtet die Ladezustandsanzeige **8/9** grün auf und die Akku-Schermaschine DURATI **2**/der Li-Ionen-Akku **7** ist betriebsbereit.
Das Produkt ist betriebsbereit.

4.4 Handhabung Scherkopf

4.4.1 Schneidplatte schleifen

Hinweis

Zum Schleifen der Schneidplatte an den Technischen Service wenden, siehe Technischer Service.

4.4.2 Scherkopf austauschen



WARNUNG

Verletzungsgefahr durch scharfe Schneidplatten!

- **Scherkopf der Schermaschine DURATI vorsichtig behandeln.**



Abb. 4

- Ein-/Aus-Schalter **11** drücken, um Akku-Schermaschine DURATI auszuschalten.

- Scherkopf-Verriegelung **13** drücken, siehe Abb. 4.

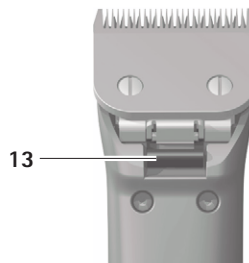

Abb. 5

- Scherkopf **12** nach vorne aufklappen, siehe Abb. 5.
- Scherkopf **12** abnehmen.
- Aufgeklapptes Messerscharnier mit Pinsel reinigen.
- Scherkopf **12** auf Messerscharnier stecken.
- Ein-/Aus-Schalter **11** drücken.
- Scherkopf **12** leicht in Richtung Akku-Schermaschine DURATI drücken.
- Der Scherkopf **12** rastet hörbar ein.
- Sicherstellen, dass der Scherkopf **12** korrekt auf der Akku-Schermaschine DURATI sitzt.

4.4.3 Scherkopf ölen

- Mit weichem Lappen oder Pinsel obere und untere Schneidplatte reinigen. Dabei sicherstellen, dass die Lücken zwischen den Zähnen sauber sind.
- Obere und untere Schneidplatte leicht mit Spezialöl für Schneidköpfe GT604 einölen.

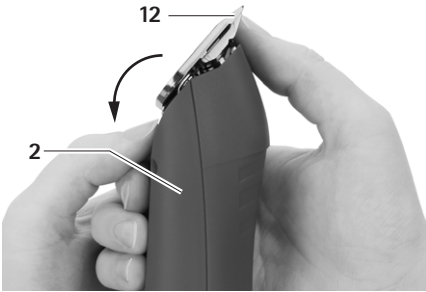
4.4.4 Li-Ionen-Akku austauschen



Abb. 6

- Akku-Schermaschine DURATI **2** halten und Akku-Entriegelungen **3** drücken.
 - Li-Ionen-Akku **7** aus Akku-Schermaschine DURATI **2** herausziehen.
 - Geladenen Li-Ionen-Akku **7** in Akku-Schermaschine DURATI **2** bis zum Anschlag einschieben.
- Die Akku-Schermaschine DURATI **2** ist betriebsbereit.

5. Aufbereitung

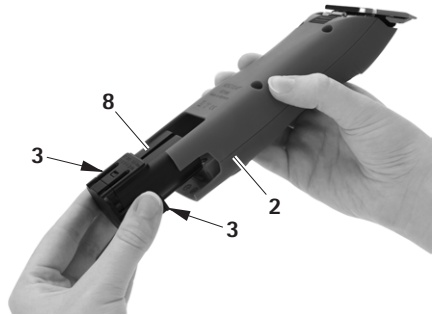

Beschädigung oder Zerstörung des Produkts durch maschinelle Reinigung/Desinfektion oder Sterilisation!

- Produkt nur manuell reinigen/desinfizieren.
- Produkt niemals sterilisieren.

Akku-Schermaschine DURATI

5.1 Reinigung/Desinfektion

Hinweis

Entsorgungs- und Hygienevorschriften einhalten!

Manuelle Reinigung/Desinfektion



GEFAHR

Stromschlag- und Brandgefahr!

- Vor der Reinigung Netzstecker ziehen.
- Sicherstellen, dass keine Flüssigkeit in das Produkt eindringt.
- Nach der Reinigung/Desinfektion mindestens 1 Minute ablüften lassen.



VORSICHT

Schäden am Produkt durch falsche Reinigung oder falsches Reinigung-/Desinfektionsmittel!

- Für die Flächenreinigung handelsübliches Mittel verwenden.
- Produkt nie in Wasser oder Reinigungsmittel legen.
- Keine Flüssigkeit in die Ladeschächte einbringen.
- Kontakte in den Ladeschächten mit größter Sorgfalt reinigen.

- Gehäuse des Produkts mit einem flusenfreien Tuch, das mit einem handelsüblichen Mittel zur Wischdesinfektion befeuchtet ist, abwischen.
- Bei Bedarf Rückstände des Reinigungs- und Desinfektionsmittels nach dessen Einwirkzeit mit einem in sauberem Wasser angefeuchteten, flusenfreien Tuch abwischen.
- Zum Trocknen sauberes, flusenfreies Tuch verwenden.
- Kontakte in den Ladeschächten mit Isopropanol bzw. Äthylalkohol und einem Wattestäbchen reinigen. Keine korrosionsfördernden Chemikalien verwenden.
- Falls nötig, Reinigung/Desinfektion wiederholen.

5.2 Kontrolle, Pflege und Prüfung

- Produkt auf Raumtemperatur abkühlen lassen.
- Produkt nach jeder Reinigung und Desinfektion prüfen auf: Sauberkeit, Funktion und Beschädigung.
- Scherkopf bei Bedarf ölen, siehe Scherkopf ölen.
- Produkt auf Beschädigungen, unregelmäßige Laufgeräusche, übermäßige Erwärmung oder zu starke Vibration prüfen.
- Scherkopf auf abgebrochene, beschädigte und stumpfe Schneiden kontrollieren.
- Beschädigtes Produkt sofort aussortieren.

6. Wartung

Um einen zuverlässigen Betrieb zu gewährleisten, empfiehlt Aesculap eine Wartung pro Jahr.

Service-Adressen

Albert Kerbl GmbH

Felizenzell 9

84428 Buchbach / Germany

Phone: +49 (0) 8086 933-100

Fax: +49 (0) 8086 933-500

E-Mail: info@kerbl.com

www.kerbl.com

Weitere Service-Adressen erfahren Sie über die oben genannte Adresse.

7. Fehler erkennen und beheben

7.1 Akku-Schermaschine DURATI

Störung	Erkennung	Ursache	Behebung
Akku-Schermaschine DURATI läuft nicht an	Schalter-Stellung prüfen	Li-Ionen-Akku nicht geladen	Li-Ionen-Akku laden
	-	Li-Ionen-Akku defekt	Neuen Li-Ionen-Akku einsetzen
	-	Li-Ionen-Akku nicht eingesetzt	Neuen Li-Ionen-Akku einsetzen
Akku-Schermaschine DURATI bleibt stehen	-	Li-Ionen-Akku durch Schutzschaltung abgeschaltet	Schalter aus- und wieder einschalten
	-	Li-Ionen-Akku ist leer	Neuen Li-Ionen-Akku einsetzen
Akku-Schermaschine DURATI lädt nicht in der Ladestation	LED-Anzeigen leuchten nicht	-	siehe Ladegerät und Li-Ionen-Akku

7.2 Ladegerät und Li-Ionen-Akku

Störung	Erkennung	Ursache	Behebung
Ladegerät ohne Funktion	LED-Anzeigen leuchten nicht	Netzanschlussleitung nicht eingesteckt	Netzanschlussleitung in Gerätestecker am Ladegerät und in die Steckdose des Versorgungsnetzes stecken
		Li-Ionen-Akku nicht geladen	Netzanschlussleitung austauschen
		Ladegerät defekt	Produkt beim Hersteller instand setzen lassen

Akku-Schermaschine DURATI

Störung	Erkennung	Ursache	Behebung
Li-Ionen-Akku wird nicht geladen	Li-Ionen-Akku gesteckt, Ladezustandsanzeige leuchtet nicht	Kontakte des Ladegeräts verschmutzt oder beschädigt	Kontakte im Ladeschacht reinigen, siehe Reinigung/Desinfektion oder beim Hersteller instand setzen lassen
		Li-Ionen-Akku defekt	Li-Ionen-Akku beim Hersteller instand setzen lassen
		Ladegerät defekt	Ladegerät beim Hersteller instand setzen lassen
		Während des Ladevorgangs wird im Li-Ionen-Akku eine Übertemperatur detektiert	Li-Ionen-Akku aus Ladeschacht entnehmen, abkühlen lassen und Ladevorgang neu starten. Bei erneuter Störung Akku beim Hersteller instand setzen lassen
		Ladestörung bzw. Li-Ionen-Akku defekt	Li-Ionen-Akku aus Ladeschacht entnehmen und Ladevorgang wiederholen, ggf. in einem anderen Ladeschacht. Bei erneuter Störung Li-Ionen-Akku beim Hersteller instand setzen lassen

8. Technischer Service

Modifikationen an der Ausrüstung können zu einem Verlust der Garantie-/Gewährleistungsansprüche sowie eventueller Zulassungen führen.

Service-Adressen

Albert Kerbl GmbH

Felizenzell 9

84428 Buchbach / Germany

Phone: +49 (0) 8086 933-100

Fax: +49 (0) 8086 933-500

E-Mail: info@kerbl.com

www.kerbl.com

Weitere Service-Adressen erfahren Sie über die oben genannte Adresse.

9. Zubehör/Ersatzteile

Art.-Nr.	Ausführung	Li-Ionen-Akku	Ladestation	Zubehör
XT434-xx / XT436-xx	Europa, Großbritannien, USA, Australien	XT431	XT433	GT604800 Ölflasche

Akku-Schermaschine DURATI

10. Technische Daten

10.1 Akku-Schermaschine DURATI

Gerätetyp	XT434-XX/XT436-XX
Hubzahl	3 300 1/min
Lade-/Ausgangsspannung	max. 7,4 V
Lade-/Ausgangsstrom	max. 1 A
Gewicht (mit Scherkopf und Akku)	380 g
EN 60335-1, EN 60335-2-29	

10.2 Ladegerät

Gerätetyp	XT433
Netzspannungsbereiche (Stromaufnahme)	100–240 V
Frequenz	50–60 Hz
Lade-/Ausgangsspannung	max. 7,4 V
Lade-/Ausgangsstrom	max. 1 A
Gewicht inkl. Netzteil	242 g
Prüfzeichen	CE, UL

10.3 Li-Ionen-Akku

Gerätetyp	XT431
Zellentyp	Li
Gleichspannung	7,4 V
Kapazität	ca. 2 850 mAh
Ladezeit	ca. 240 min

10.4 Konformitätserklärung

	<p>Wir erklären in alleiniger Verantwortung, dass dieses Produkt mit den folgenden Normen oder normativen Dokumenten übereinstimmt:</p> <p>EMV-Richtlinie – 2014/30/EU</p> <p>Niederspannungsrichtlinie (LVD) – 2014/35/EU</p> <p>Normen – EN 60335-2-8:2012+A1:2015 – EN 60335-1:2012 + A11:2014 + A13:2014 – IEC 60335-2-8:2012 + A1:2015 – IEC 60335-1:2010 + A1:2013 + A2:2016</p> <p>Sicherheit elektrischer Geräte für den Hausgebrauch und ähnliche Zwecke – allgemeine Anforderungen – für Haarschneidemaschinen Aesculap Suhl GmbH</p>
---	---

11. Entsorgung

Elektrowerkzeuge, Zubehör und Verpackung sollen einer umweltgerechten Wiederverwertung zugeführt werden.

11.1 Nur für EU-Länder

	<p>Werfen Sie Elektrowerkzeuge nicht in den Hausmüll!</p> <p>Gemäß der Europäischen Richtlinie 2012/19/EU über Elektro- und Elektronik-Altgeräte und ihrer Umsetzung in nationales Recht müssen nicht mehr gebrauchsfähige Elektrowerkzeuge getrennt gesammelt und einer umweltgerechten Wiederverwertung zugeführt werden.</p>
---	---

11.2 Li-Ionen-Akkus

Akkus nicht in den Hausmüll, ins Feuer oder Wasser werfen. Defekte oder verbrauchte Akkus müssen gemäß der Richtlinie 2006/66/EG gesammelt, recycelt oder auf umweltfreundliche Weise entsorgt werden.

12. 2 Jahre Gewährleistung

Sehr geehrte Kundin, sehr geehrter Kunde,
herzlichen Dank, dass Sie sich für ein Produkt aus unserem Hause entschieden haben.

Der Name Aesculap steht seit Jahrzehnten für geprüfte Qualität und erstklassigen Service. Unseren Kunden bieten wir innovative und leistungsfähige Produkte. Aesculap stellt hochwertige Geräte her und sichert Ihnen die Verwendung hochwertigen Materials und sorgfältiger Herstellung zu. Gerne möchten wir Sie darauf hinweisen, dass wir für Sachmängel unserer Produkte nicht haften, wenn diese durch unsachgemäßen Gebrauch, normalen Verschleiß oder dadurch entstehen, dass das Produkt unsachgemäß verwendet wird oder nicht passende oder nicht einwandfrei funktionierende Fremdprodukte eingesetzt werden.

Ebenfalls ausgenommen sind Sachmängel, die den Wert oder die Funktion nicht oder nur unerheblich beeinflussen.



Sollten wir im Rahmen unserer Gewährleistung haften, behalten wir uns vor, das Produkt zu reparieren oder auszutauschen.

Tondeuse à accu DURATI

Légende

- 1 Support de tête de tonte
- 2 Tondeuse à accu DURATI
- 3 Déverrouillage de l'accu
- 4 Chargeur
- 5 Câble d'alimentation électrique (avec fiche côté appareil)
- 6 Compartiment de recharge (pour accu Li-ion)
- 7 Accu Li-ion
- 8 Indicateur d'état de charge (pour tondeuse à accu DURATI)
- 9 Indicateur d'état de charge (pour accu Li-ion)
- 10 Compartiment de recharge (pour tondeuse à accu DURATI)
- 11 Interrupteur Marche/Arrêt
- 12 Tête de tonte
- 13 Déverrouillage de la tête de rasage
- 14 Bloc d'alimentation (chargeur)
- 15 Adaptateur
- 16 Verrouillage (adaptateur)

- 2.5 Mode de fonctionnement de la tondeuse à accu DURATI 32
- 2.6 Mode de fonctionnement chargeur XT433/ accu Li-ion XT431 32
 - 2.6.1 Principe de mise en charge 32
 - 2.6.2 Temps de charge..... 33
- 3. Préparation et installation 33
- 4. Utilisation de la tondeuse à accu DURATI, du chargeur XT433/de l'accu li-ion XT431 34
 - 4.1 Raccord des accessoires 34
 - 4.1.1 Raccordement des accessoires..... 34
 - 4.1.2 Montage de la tête de tonte..... 34
 - 4.1.3 Monter l'adaptateur sur le bloc d'alimentation du chargeur 35
 - 4.1.4 Recharge de l'accu li-ion 35
- 4.2 Contrôle de fonctionnement de la tondeuse à accu DURATI 36
- 4.3 Contrôle du fonctionnement du chargeur 36
- 4.4 Manipulation de la tête de tonte 37
 - 4.4.1 Affûtage des peignes 37
 - 4.4.2 Remplacement de la tête de tonte 37
 - 4.4.3 Huilage de la tête de tonte 37
 - 4.4.4 Remplacement de l'accu Li-ion 38
- 5. Traitement 38
 - 5.1 Vérification, entretien et contrôle 38
 - 5.2 Vérification, entretien et contrôle 39
- 6. Maintenance 39
- 7. Identification et élimination des pannes 40
 - 7.1 Tondeuse à accu DURATI 40
 - 7.2 Chargeur et accu Li-ion 40
- 8. Service Technique 41
- 9. Accessoires/pièces de rechange 42
- 10. Données techniques 42
 - 10.1 Tondeuse à accu DURATI 42
 - 10.2 Chargeur 42
 - 10.3 Accu Li-ion 42
 - 10.4 Déclaration de conformité 43
- 11. Sort de l'appareil usagé 43
 - 11.1 Uniquement pour les pays de l'UE 43
 - 11.2 Accus Li-ion 43
- 12. 2 ans de garantie 43

	Respecter le mode d'emploi
	Marquage des appareils électriques et électroniques conformément à la directive 2012/19/UE (DEEE), voir Sort de l'appareil usagé

Sommaire

- 1. Manipulation sûre 31
- 2. Description de l'appareil 32
 - 2.1 Composition de la livraison 32
 - 2.2 Composants nécessaires à l'utilisation 32
 - 2.3 Champ d'application de la tondeuse à accu DURATI 32
 - 2.4 Champ d'application chargeur XT433/accu Li-ion XT431 32

1. Manipulation sûre



Danger de mort par électrocution!

- Ne pas ouvrir le produit (sauf pour le remplacement de l'accu).



Risque de brûlure!

Après une utilisation prolongée, les têtes de tonte peuvent chauffer.

- Ne pas toucher les têtes de tonte après utilisation.
- Laisser refroidir les têtes de tonte après utilisation.

- Vérifier le bon fonctionnement et le bon état du produit avant de l'utiliser.
- Conserver le chargeur et les accus Li-ion à température ambiante.
- Maintenir le chargeur et les accus Li-ion au sec.
- Charger les accus Li-ion avant la première utilisation.
- Respecter les "Consignes relatives à la compatibilité électromagnétique (CEM)".
- Pour éviter les dommages provoqués par un montage ou une utilisation incorrects et ne pas remettre en cause les droits à prestations de garantie et la responsabilité :
 - N'utiliser ce produit que conformément au présent mode d'emploi.
 - Respecter les informations sur la sécurité et les consignes de maintenance.
 - N'utiliser les accessoires non mentionnés dans le mode d'emploi qu'avec l'accord du fabricant.

- Confier le fonctionnement et l'utilisation du produit et des accessoires uniquement à des personnes disposant de la formation, des connaissances ou de l'expérience requises.
- Le mode d'emploi doit être conservé en un lieu accessible à l'utilisateur.
- Respecter les normes en vigueur.
- Veiller à ce que l'installation électrique du local soit conforme aux prescriptions CEI.
- Toujours débrancher les connexions au réseau en tirant sur la fiche côté appareil et jamais en tirant sur le câble.
- Ne pas utiliser le produit dans des zones à risque d'explosion.
- Ne jamais utiliser un produit endommagé ou défectueux. Mettre immédiatement au rebut tout produit endommagé.

Remarque

L'appareil peut être utilisé par des enfants à partir de 8 ans ainsi que par des personnes ayant des capacités physiques, sensorielles ou mentales réduites ou ne disposant pas de l'expérience et des connaissances nécessaires s'ils sont surveillés ou s'ils ont reçu des instructions concernant l'utilisation en sécurité de l'appareil et qu'ils comprennent les dangers qui en résultent.

- Ne pas laisser les enfants jouer avec l'appareil.
- Ne pas laisser des enfants sans surveillance effectuer le nettoyage et l'entretien de l'appareil.

Tondeuse à accu DURATI

2. Description de l'appareil

2.1 Composition de la livraison

Désignation	Réf.
Tondeuse à accu DURATI	XT434-XX/XT436-XX
Accu Li-ion	XT431
Chargeur	XT433
Câble d'alimentation électrique (avec fiche côté appareil)	voir Accessoires/pièces de rechange
Mode d'emploi	TA015445

Remarque

La tête de tonte GT330 #10 de la tondeuse à accu DURATI fait partie des éléments livrés. Selon l'application, différentes têtes de tonte peuvent être utilisées!

2.2 Composants nécessaires à l'utilisation

- Tondeuse à accu DURATI
- Tête de tonte
- Chargeur
- Câble d'alimentation électrique (avec fiche côté appareil)
- Accu Li-ion

2.3 Champ d'application de la tondeuse à accu DURATI

Remarque

L'appareil est uniquement conçu pour la tonte de cheveux et de poils d'animaux.

La tondeuse sans fil DURATI est utilisée pour tondre les cheveux et les poils de petits animaux.

La tondeuse à accu DURATI doit être utilisée avec une tête de tonte choisie en fonction de l'application.

2.4 Champ d'application chargeur XT433/accu Li-ion XT431

Le chargeur XT433 est utilisé pour charger la tondeuse à accu DURATI et l'accu Li-ion. Il possède un compartiment de recharge pour chacun des composants.

2.5 Mode de fonctionnement de la tondeuse à accu DURATI

La tondeuse à accu DURATI se met en marche en poussant l'interrupteur Marche/Arrêt vers le haut et s'arrête en poussant l'interrupteur vers le bas.

2.6 Mode de fonctionnement chargeur XT433/accu Li-ion XT431

Le chargeur XT433 est conçu pour une plage de tension secteur de 100 à 240 V et une fréquence de 50 à 60 Hz. Pour être prêt à fonctionner, le chargeur XT433 doit être raccordé au réseau d'alimentation électrique par la fiche secteur.

Le chargeur XT433 possède deux compartiments de recharge. Le compartiment avant sert à recharger la tondeuse à accu DURATI et le compartiment arrière à recharger l'accu Li-ion.

Les compartiments de recharge sont reliés à l'indicateur d'état de charge correspondant sur la face avant de l'appareil.

Le processus de recharge démarre automatiquement lorsqu'un accu Li-ion est placé dans la station de recharge.

La durée de recharge dans les compartiments de recharge dépend de l'état de charge et de la capacité des accus Li-ion.

2.6.1 Principe de mise en charge

Les accus Li-ion sont rechargés par des impulsions électriques constantes.

L'état de charge de l'accu Li-ion est surveillé pendant la recharge. La surveillance de la courbe de charge garantit une recharge à 100 % sans surcharge.

La température de l'accu et la durée de recharge sont également contrôlées.

Un seul compartiment de charge est actif à la fois. La machine (compartiment de charge avant) est toujours chargée en premier. Ensuite, il est d'abord vérifié si un accu est inséré dans le logement de charge arrière. Si c'est le cas, l'accu est chargé.

Si l'on insère un accu dans le compartiment de charge arrière tout en chargeant une machine dans le compartiment de charge avant, le voyant LED du compartiment de charge arrière s'allumera en vert (batterie détectée) et s'éteindra jusqu'à ce que la batterie de la machine soit chargée dans le compartiment de charge avant.

Ensuite, le processus de charge de l'accu commencera dans le compartiment de charge arrière.

Le chargeur permet de surveiller l'état de l'accu au moyen de deux indicateurs d'état de charge.

Indicateurs à DEL:

- clignote en vert = accu en cours de chargement
 - allumé en vert = accu totalement chargé
 - clignote en rouge = accu ou station de charge défectueux
- Faire réparer le produit chez le fabricant.

2.6.2 Temps de charge

Le processus de recharge est interrompu si le temps de charge maximum est atteint.

Le temps de charge est d'environ 240 min.

3. Préparation et installation

Aesculap n'assume aucune responsabilité lorsque les obligations suivantes ne sont pas respectées.

- Pour installer et faire fonctionner le produit, observer:
- les réglementations nationales relatives à l'installation et à l'exploitation,
 - les réglementations nationales relatives à la protection contre les incendies et les explosions.
 - les consignes d'utilisation conformément aux dispositions des normes CEI/VDE.



DANGER

Risque d'incendie et d'explosion!

- **Ne pas utiliser le produit dans des zones à risque d'explosion.**



ATTENTION

Risque de perturbation du fonctionnement ou d'endommagement du produit en cas d'installation impropre!

- **Ne pas soumettre le produit au rayonnement direct du soleil ou à l'humidité.**
- **Ne pas recouvrir les fentes d'aération du produit.**
- **Raccorder l'appareil à un réseau d'alimentation électrique avec tension nominale comprise entre 100 et 240 V et plage de fréquence réseau de 50 à 60 Hz.**
- **S'assurer que la prise secteur utilisée pour l'alimentation électrique du produit est librement accessible.**

Tondeuse à accu DURATI

4. Utilisation de la tondeuse à accu DURATI, du chargeur XT433/de l'accu li-ion XT431

4.1 Raccord des accessoires

4.1.1 Raccordement des accessoires

Les combinaisons d'accessoires non mentionnées dans le mode d'emploi ne peuvent être utilisées que si elles sont expressément prévues pour l'application projetée. Ceci ne doit pas porter préjudice aux caractéristiques de puissance ni aux exigences de sécurité.

4.1.2 Montage de la tête de tonte



AVERTISSEMENT

Risque de blessure par les peignes acérés!

- Manipuler avec précautions la tête de tonte de la tondeuse DURATI.

Remarque

La tête de tonte GT330 #10 de la tondeuse DURATI fait partie des éléments livrés. Selon l'application, différentes têtes de tonte peuvent être utilisées!

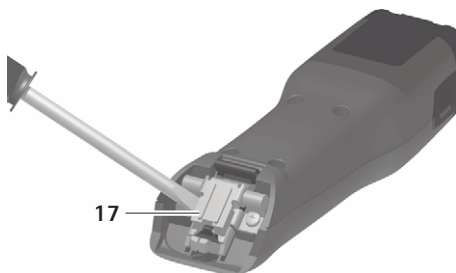

Fig. 1

- Lorsque la charnière de la lame est fermée: ouvrir la charnière de la lame 17 à l'aide d'un tournevis, voir Fig. 1.

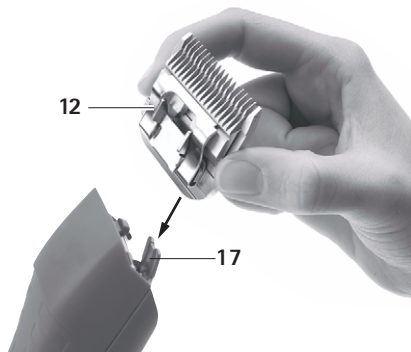

Fig. 2

- Enficher la tête de tonte 12 sur la charnière de lame ouverte 17, voir Fig. 2.
- Appuyer sur l'interrupteur Marche/Arrêt 11.
- Presser légèrement la tête de tonte 12 en direction de la tondeuse DURATI, voir Fig. 2. La tête de tonte 12 s'encliquète de façon audible.
- Vérifier que la tête de tonte 12 est correctement placée sur la tondeuse DURATI.

4.1.3 Monter l'adaptateur sur le bloc d'alimentation du chargeur

D'usine, le bloc d'alimentation du chargeur est équipé de l'adaptateur pour les pays de l'UE.

Remarque

L'adaptateur USA est intégré dans le bloc d'alimentation. L'adaptateur USA peut être déplié si aucun autre adaptateur n'est monté sur le bloc d'alimentation.

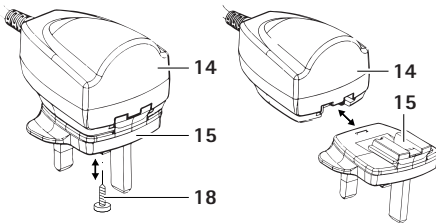

Fig. 3

Retirer l'adaptateur UE/UK/AUS du bloc d'alimentation

- Desserrer la vis de fixation 18 de l'adaptateur 15, voir Fig. 3.
- Enfoncer le verrouillage 16 et retirer l'adaptateur 15 du bloc d'alimentation.

Monter l'adaptateur UE/UK/AUS sur le bloc d'alimentation

- Pousser l'adaptateur 15 sur le bloc d'alimentation 14 jusqu'à ce que le verrouillage 16 s'enclenche, voir Fig. 3.
- Visser la vis de fixation 18 dans l'adaptateur 15.

4.1.4 Recharge de l'accu li-ion



AVERTISSEMENT

Risque d'incendie en cas de court-circuit des pôles provoqué par un liquide ou des pièces métalliques!

- Ne pas court-circuiter l'accu Li-ion.



AVERTISSEMENT

Risque de blessure et de dégâts matériels avec des accus Li-ion endommagés!

- Vérifier que les accus Li-ion sont intacts avant de les recharger.
- Ne pas utiliser ni recharger des accus Li-ion endommagés.



ATTENTION

Risque de perte de capacité ou de performance des accus Li-ion déchargés du fait d'un stockage prolongé!

- Ne stocker les accus Li-ion pendant une période prolongée qu'entièrement rechargés et les recharger une fois par mois.



ATTENTION

Risque de détérioration irrémédiable du produit, du compartiment de recharge ou de l'accu Li-ion en cas d'insertion d'un type d'accu inadapté dans le compartiment de recharge!

- N'insérer les accus Li-ion que dans les compartiments de recharge prévus à cet effet.
- Insérer les accus Li-ion dans la bonne position.

Tondeuse à accu DURATI

Remarque

Avant le processus de recharge, éteindre la tondeuse à accu DURATI!

Remarque

Les accu Li-ion chauffent légèrement pendant le processus de recharge.

Remarque

Lorsque le chargeur n'est pas utilisé, le câble d'alimentation électrique doit être débranché!

- Raccorder le chargeur **4**: enfoncer la prise d'alimentation du câble d'alimentation électrique **5** dans le chargeur **4**.
- Enfoncer la fiche secteur du câble d'alimentation électrique **5** dans la prise secteur.
- Placer l'accu Li-ion **7** dans le compartiment de recharge **6** du chargeur **4** et le recharger.
 - ou -
- Placer la tondeuse à accu DURATI **2** dans le compartiment de recharge **10** du chargeur **4** et la recharger.

L'indicateur d'état de charge **8** ou **9** clignote en vert.

Après le processus de charge, l'indicateur d'état de charge **8/9** s'allume en vert et la tondeuse à accu DURATI **2** / l'accu Li-ion **7** sont prêts à fonctionner.

4.2 Contrôle de fonctionnement de la tondeuse à accu DURATI

- Effectuer un contrôle visuel.
- Contrôler la position de l'interrupteur.
- Mettre l'accu en place, voir Remplacement de l'accu Li-ion.
- Placer correctement la tête de tonte et la huiler si nécessaire, voir Manipulation de la tête de tonte.
- Tenir en réserve un accu Li-ion chargé.
- Nettoyer la tondeuse à accu DURATI avant utilisation, voir Vérification, entretien et contrôle.

4.3 Contrôle du fonctionnement du chargeur

- Effectuer un contrôle visuel.
- Avant de brancher le produit au réseau d'alimentation électrique:
 - Contrôler l'absence d'éventuelles détériorations sur le câble d'alimentation électrique **5**.
 - Contrôler l'absence de détériorations sur le produit (par exemple contacts tordus dans les compartiments de recharge).
- Ficher le câble d'alimentation électrique **5** dans la prise de la station de recharge.
- Brancher la fiche secteur dans la prise du réseau d'alimentation électrique.
- Placer l'accu Li-ion **7** dans le compartiment de recharge **6** du chargeur **4** et le recharger.
 - ou -
- Placer la tondeuse à accu DURATI **2** dans le compartiment de recharge **10** du chargeur **4** et la recharger.

L'indicateur d'état de charge **8** ou **9** clignote en vert.

Après le processus de charge, l'indicateur d'état de charge **8/9** s'allume en vert et la tondeuse à accu DURATI **2** / l'accu Li-ion **7** sont prêts à fonctionner.

Le produit est prêt à fonctionner.

4.4 Manipulation de la tête de tonte

4.4.1 Affûtage des peignes

Remarque

Pour l'affûtage des peignes, s'adresser au Service technique, voir Service Technique.

4.4.2 Remplacement de la tête de tonte



AVERTISSEMENT

Risque de blessure par les peignes acérés!

➤ Manipuler avec précautions la tête de tonte de la tondeuse DURATI.

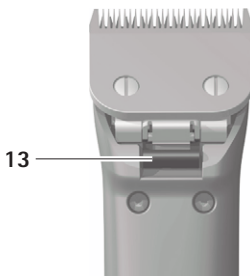

Fig. 4

- Pour éteindre la tondeuse à accu DURATI, actionner le commutateur 11.
- Presser le verrouillage de tête de tonte 13, voir Fig. 4.



Fig. 5

- Déployer la tête de tonte 12 vers l'avant, voir Fig. 5.
- Retirer la tête de tonte 12.
- Nettoyer la charnière de lame ouverte avec un pinceau.
- Ficher la tête de tonte 12 sur la charnière de lame.
- Appuyer sur l'interrupteur Marche/Arrêt 11.
- Presser légèrement la tête de tonte 12 en direction de la tondeuse DURATI.

La tête de tonte 12 s'encliquète de façon audible.

- Vérifier que la tête de tonte 12 est correctement placée sur la tondeuse à accu DURATI.

4.4.3 Huilage de la tête de tonte

- Nettoyer le contre-peigne et le peigne avec un chiffon doux ou un pinceau. Vérifier ce faisant que les espaces entre les dents sont propres.
- Huiler légèrement le contre-peigne et le peigne avec l'huile spéciale pour têtes de tonte GT604.

Tondeuse à accu DURATI

4.4.4 Remplacement de l'accu Li-ion

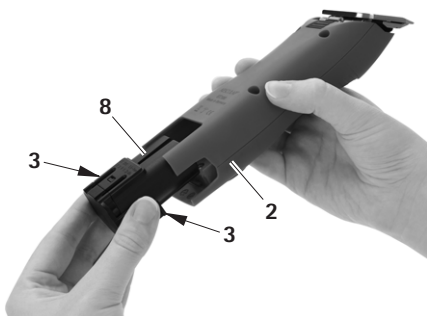

Fig. 6

- Tenir la tondeuse à accu DURATI 2 et appuyer sur le déverrouillage de l'accu 3.
 - Retirer l'accu Li-ion 7 de la tondeuse à accu DURATI 2.
 - Insérer l'accu Li-ion 7 chargé dans la tondeuse à accu DURATI 2 jusqu'à la butée.
- La tondeuse à accu DURATI 2 est prête à l'emploi.

5. Traitement



Risque d'endommagement ou de détérioration irréversible du produit par un nettoyage/une décontamination en machine ou par stérilisation!

- Ne nettoyer/désinfecter le produit que manuellement.
- Ne jamais stériliser le produit.

5.1 Vérification, entretien et contrôle

Remarque

Respecter les consignes d'hygiène et de mise au rebut!

Nettoyage/désinfection manuels



Risque d'électrocution et d'incendie!

- Débrancher la fiche secteur avant le nettoyage.
- Veiller à ce qu'aucun liquide ne pénètre dans le produit.
- Laisser le produit s'aérer pendant au moins 1 minute après le nettoyage/la décontamination.



Risque de détériorations sur le produit en cas de nettoyage impropre ou de produit de nettoyage/décontamination inadéquat!

- Utiliser un produit courant du commerce pour le nettoyage des surfaces.
- Ne jamais plonger le produit dans de l'eau ou dans un produit nettoyant.
- Ne pas faire pénétrer de liquide dans les compartiments de recharge.
- Nettoyer avec le plus grand soin les contacts dans les compartiments de recharge.
- Essuyer le boîtier du produit avec un chiffon non pelucheux imbibé d'un produit courant du commerce pour la désinfection par essuyage.
- Si nécessaire, éliminer les résidus du produit de nettoyage et de désinfection à la fin de la durée d'action de celui-ci avec un chiffon non pelucheux humidifié à l'eau propre.

- Pour le séchage, utiliser un chiffon propre non pelucheux.
- Nettoyer les contacts dans les compartiments de recharge avec un coton-tige imbibé d'isopropanol ou d'alcool éthylique. Ne pas utiliser de produits chimiques favorisant la corrosion.
- Si nécessaire, répéter le nettoyage/la désinfection.

5.2 Vérification, entretien et contrôle

- Laissez refroidir le produit à la température ambiante.
- Avant chaque procédure de nettoyage et de désinfection, contrôler le produit et vérifier sa propreté, son bon état de fonctionnement et l'absence de dommage.
- Huiler la tête de tonte si nécessaire, voir Huilage de la tête de tonte.
- Contrôler sur le produit l'absence de détériorations, de bruits de fonctionnement irréguliers, d'échauffement excessif et de trop fortes vibrations.
- Vérifier que les tranchants de la tête de tonte ne sont pas cassés, endommagés ou émoussés.
- Mettre immédiatement au rebut tout produit endommagé.

6. Maintenance

Pour garantir un fonctionnement fiable, Aesculap recommande une maintenance par an.

Adresses de service

Albert Kerbl GmbH

Felizenzell 9

84428 Buchbach / Allemagne

Téléphone: +49 (0) 8086 933-100

Fax: +49 (0) 8086 933-500

E-mail: info@kerbl.com

www.kerbl.com

Pour obtenir d'autres adresses de service, contacter l'adresse ci-dessus.

Tondeuse à accu DURATI

7. Identification et élimination des pannes

7.1 Tondeuse à accu DURATI

Problème	Identification	Cause	Élimination
La tondeuse à accu DURATI ne démarre pas	Contrôler la position de l'interrupteur	Accu Li-ion non chargé	Charger l'accu Li-ion
	-	accu Li-ion défectueux	Insérer un nouvel accu Li-ion
	-	Accu Li-ion non inséré	Insérer un nouvel accu Li-ion
La tondeuse à accu DURATI s'arrête	-	Accu Li-ion mis en coupure par le disjoncteur de protection	Mettre l'interrupteur en position d'arrêt puis à nouveau en position de marche
	-	L'accu Li-ion est vide	Insérer un nouvel accu Li-ion
La tondeuse à accu DURATI ne se recharge pas dans la station de recharge	Les indicateurs à DEL ne s'allument pas	-	voir Chargeur et accu Li-ion

7.2 Chargeur et accu Li-ion

Problème	Identification	Cause	Élimination
Chargeur inopérant	Les indicateurs à DEL ne s'allument pas	Câble d'alimentation électrique non branché	du chargeur et le brancher dans la prise du réseau d'alimentation électrique.
		Accu Li-ion non chargé	Remplacer le câble d'alimentation électrique
		Chargeur défectueux	Faire réparer le produit chez le fabricant

Problème	Identification	Cause	Élimination
L'accu Li-ion ne se recharge pas	Accu Li-ion inséré, indicateur d'état de charge non allumé	Contacts du chargeur encrassés ou endommagés	Nettoyer les contacts dans le compartiment de recharge, voir Vérification, entretien et contrôle ou faire réparer chez le fabricant
		accu Li-ion défectueux	Faire réparer l'accu Li-ion chez le fabricant
		Chargeur défectueux	Faire réparer le chargeur chez le fabricant
		Une température excessive est détectée dans l'accu Li-ion pendant le processus de recharge	Retirer l'accu Li-ion du compartiment de recharge, le laisser refroidir et relancer le processus de recharge. En cas de nouveau dysfonctionnement, faire réparer l'accu chez le fabricant
		Perturbation du rechargement ou accu Li-ion défectueux	Retirer l'accu Li-ion du compartiment de recharge et répéter le processus de recharge, le cas échéant dans autre compartiment de recharge. En cas de nouveau dysfonctionnement Faire réparer l'accu Li-ion chez le fabricant

8. Service Technique

Les modifications effectuées sur les équipements peuvent entraîner une perte des droits à garantie de même que d'éventuelles autorisations. Pour obtenir d'autres adresses de service, contacter l'adresse ci-dessus.

Adresses de service

Albert Kerbl GmbH
Felizenzell 9
84428 Buchbach / Allemagne
Téléphone: +49 (0) 8086 933-100
Fax: +49 (0) 8086 933-500
E-mail: info@kerbl.com
www.kerbl.com

Tondeuse à accu DURATI

9. Accessoires/pièces de rechange

Réf.	Version	Accu Li-ion	Station de recharge	Accessoires
XT434-xx/ XT436-xx	Europe, Grande-Bretagne, États-Unis, Australie	XT431	XT433	GT604800 Bouteille d'huile

10. Données techniques

10.1 Tondeuse à accu DURATI

Type d'appareil	XT434-XX/XT436-XX
Nombre d'oscillations	3 300 tr/min
Tension de mise en charge/ sortie	max. 7,4 V
Intensité de mise en charge/sortie	max. 1 A
Poids (avec tête de tonte et accu)	380 g
EN 60335-1, EN 60335-2-29	

10.2 Chargeur

Type d'appareil	XT433
Plage de tension secteur (courant absorbé)	100-240 V
Fréquence	50-60 Hz
Tension de mise en charge/ sortie	max. 7,4 V
Intensité de mise en charge/sortie	max. 1 A
Poids, adaptateur secteur incl.	242 g
Marquage de contrôle	CE, UL

10.3 Accu Li-ion

Type d'appareil	XT431
Type de pile rechargeable	Li
Tension continue	7,4 V
Capacité	env. 2 850 mAh
Temps de charge	env. 240 min



10.4 Déclaration de conformité

	<p>Nous déclarons sous notre propre responsabilité que le présent produit est conforme aux normes et documents normatifs suivants:</p> <p>Directive CEM</p> <ul style="list-style-type: none">- 2014/30/EU <p>Directive Basse Tension (LVD)</p> <ul style="list-style-type: none">- 2014/35/EU <p>Normes</p> <ul style="list-style-type: none">- EN 60335-2-8:2012+A1:2015- EN 60335-1:2012 + A11:2014 + A13:2014- CEI 60335-2-8:2012 + A1:2015- CEI 60335-1:2010 + A1:2013 + A2:2016 <p>Sécurité des appareils électriques pour usage domestique et similaire</p> <ul style="list-style-type: none">- prescriptions générales- pour les tondeuses à cheveux/pelage <p>Aesculap Suhl GmbH</p>
---	---

11. Sort de l'appareil usagé

Les appareils électriques, les accessoires et l'emballage doivent être recyclés dans le respect de l'environnement.

11.1 Uniquement pour les pays de l'UE

 	<p>Ne pas jeter les appareils électriques avec les déchets ménagers!</p> <p>Conformément à la Directive européenne 2012/19/UE sur les appareils électriques et électroniques usagés et sa transposition dans le droit national, les appareils électriques inutilisables doivent être collectés séparément et recyclés dans le respect de l'environnement.</p>
--	---

11.2 Accus Li-ion

Ne pas jeter les accus avec les déchets ménagers, dans le feu ni dans l'eau. Les accus défectueux ou usés doivent être collectés, recyclés ou éliminés dans le respect de l'environnement conformément à la Directive 2006/66/CE.

12. 2 ans de garantie

Chère cliente, cher client,

Nous vous remercions d'avoir acheté l'un de nos produits.

La marque Aesculap est synonyme depuis des décennies de qualité contrôlée et de service remarquable. Nous offrons à nos clients des produits innovateurs et performants. Aesculap fabrique des appareils de qualité supérieure et vous garantit l'utilisation de matériaux de qualité supérieure ainsi qu'une fabrication soignée. Nous tenons à souligner que nous ne sommes pas responsables des défauts de nos produits s'ils résultent d'une utilisation incorrecte, d'une usure normale ou du fait que le produit est utilisé de manière inappropriée ou que des produits d'autres marques ne fonctionnant pas parfaitement ou non adéquats sont utilisés.

Les défauts qui n'influencent pas ou très peu la valeur ou le fonctionnement de l'appareil sont également exclus.



Si notre responsabilité est engagée dans le cadre de notre garantie, nous nous réservons le droit de réparer ou de remplacer le produit.

Esquiladora a batería DURATI

Legenda

- 1 Soporte del cabezal de corte
- 2 Esquiladora a batería DURATI
- 3 Desbloqueo de la batería
- 4 Cargador
- 5 Cable de red (con conector para aparatos)
- 6 Compartimento de carga (batería de iones de litio)
- 7 Batería de iones de litio
- 8 Indicador del nivel de carga (para esquiladora a batería DURATI)
- 9 Indicador del nivel de carga (para batería de iones de litio)
- 10 Compartimento de carga (para esquiladora a batería DURATI)
- 11 Interruptor
- 12 Cabezal de corte
- 13 Desbloqueo del cabezal de corte
- 14 Fuente de alimentación (cargador)
- 15 Enroscar el adaptador
- 16 Bloqueo (adaptador)

- 2.5 Funcionamiento de la esquiladora a batería DURATI 46
- 2.6 Funcionamiento del cargador XT433/batería de iones de litio XT431 46
 - 2.6.1 Principio de carga 47
 - 2.6.2 Tiempo de carga 47
- 3. Preparación e instalación 47
- 4. Utilización de la esquiladora a batería DURATI , del cargador XT433 y de la batería de iones de litio XT431 48
 - 4.1 Puesta a punto 48
 - 4.1.1 Conexión de los accesorios 48
 - 4.1.2 Colocación del cabezal de corte 48
 - 4.1.3 Montar el adaptador en la fuente de alimentación del cargador 49
 - 4.1.4 Conexión del cargador/Carga de la batería de iones de litio 49
 - 4.2 Comprobación de funcionamiento de la esquiladora a batería DURATI 50
 - 4.3 Prueba de funcionamiento del cargador 50
 - 4.4 Manipulación del cabezal de corte 51
 - 4.4.1 Afilado de la hoja de corte 51
 - 4.4.2 Cambio del cabezal de corte 51
 - 4.4.3 Lubricación del cabezal de corte 51
 - 4.4.4 Cambio de la batería de iones de litio 52
 - 5. Trato y cuidado 52
 - 5.1 Limpieza/desinfección 52
 - 5.2 Control, conservación e inspección 53
 - 6. Mantenimiento 53
 - 7. Identificación y subsanación de fallos 54
 - 7.1 Esquiladora a batería DURATI 54
 - 7.2 Cargador y batería de iones de litio 54
 - 8. Servicio Técnico 55
 - 9. Accesorios/piezas de recambio 56
 - 10. Datos técnicos 56
 - 10.1 Esquiladora a batería DURATI 56
 - 10.2 Cargador 56
 - 10.3 Batería de iones de litio 56
 - 10.4 Declaración de conformidad 57
 - 11. Eliminación de residuos 57
 - 11.1 Sólo para países de la UE 57
 - 11.2 Baterías de iones de litio 57
 - 12. 2 años de garantía 57

	Respetar las instrucciones de uso
	Identificación de equipos eléctricos y electrónicos de acuerdo con la directiva 2012/19/UE (RAEE), ver Eliminación de residuos

Índice

- 1. Manejo correcto45
- 2. Descripción del aparato46
 - 2.1 Volumen de suministro46
 - 2.2 Componentes necesarios para el uso del producto46
 - 2.3 Uso previsto de la esquiladora a batería DURATI46
 - 2.4 Uso previsto del cargador XT433/ batería de iones de litio XT43146

1. Manejo correcto



PELIGRO

Peligro de muerte por descarga eléctrica.

- **No abrir el producto (el cambio de compartimento de carga constituye una excepción).**



ADVERTENCIA

Peligro de quemaduras. Tras un uso prolongado, los cabezales de afeitados pueden estar calientes.

- **No tocar los cabezales de corte después de su uso.**
- **Dejar que los cabezales de corte se enfríen tras el uso.**

- Antes de utilizar el producto, comprobar que funcione y que se encuentre en perfecto estado.
- Almacenar el cargador y la batería de iones de litio a temperatura ambiente.
- Mantener secos el cargador y la batería de iones de litio.
- Cargar las baterías de iones de litio antes de utilizarlas por primera vez.
- Respetar las "Instrucciones sobre compatibilidad electromagnética (CEM)".
- Para evitar daños causados por un montaje o uso inadecuados y conservar así los derechos de garantía y responsabilidad del fabricante:
 - Utilizar el producto sólo conforme a las presentes instrucciones de uso.
 - Respetar la información sobre las medidas de seguridad y las instrucciones de mantenimiento.

- Los accesorios que no se incluyan en las instrucciones de manejo se utilizarán sólo con autorización expresa del fabricante.

- La aplicación y el uso del producto y de los accesorios debe confiarse exclusivamente a personal con la formación requerida para ello o que disponga de los conocimientos o experiencia necesarios.
- Conservar las instrucciones en un lugar accesible para el operario.
- Cumplir con las normas vigentes.
- Asegurarse de que la instalación eléctrica de la sala cumpla con los requisitos IEC.
- Para desconectar el aparato de la red, tirar del enchufe, nunca del cable.
- No utilizar el producto en lugares expuestos a peligro de explosión.
- No utilizar productos dañados o defectuosos. Retirar inmediatamente el producto si está dañado.

Nota

El aparato puede ser utilizado tanto por niños a partir de 8 años como por personas cuyas capacidades mentales, sensoriales o físicas estén disminuidas, así como por personas con falta de experiencia y conocimiento, siempre que reciban instrucción supervisada o en materia de seguridad y entiendan los riesgos que su uso conlleva.

- Prohibido que los niños jueguen con el aparato.
- Prohibido que los niños realicen tareas de limpieza y mantenimiento del aparato sin supervisión.

Esquiladora a batería DURATI

2. Descripción del aparato

2.1 Volumen de suministro

Denominación	Nº ref.
Esquiladora a batería DURATI	XT434-XX/XT436-XX
Batería de iones de litio	XT431
Cargador	XT433
Cable de red (con conector para aparatos)	ver Accesorios/ piezas de recambio
Instrucciones de uso	TA015445

Nota

El cabezal de corte GT330 #10 de la esquiladora a batería DURATI se incluye en el volumen de suministro. Se pueden utilizar distintos cabezales de corte en función de la aplicación.

2.2 Componentes necesarios para el uso del producto

- Esquiladora a batería DURATI
- Cabezal de corte
- Cargador
- Cable de red (con conector para aparatos)
- Batería de iones de litio

2.3 Uso previsto de la esquiladora a batería DURATI

Nota

El dispositivo solo está destinado a cortar pelo de personas y animales.

La esquiladora con batería DURATI se emplea para cortar el pelo de personas y animales pequeños.

La esquiladora a batería DURATI se debe utilizar con un cabezal de corte adecuado en función de la aplicación.

2.4 Uso previsto del cargador XT433/ batería de iones de litio XT431

El cargador XT433 utiliza para cargar la esquiladora a batería DURATI y la batería de iones de litio. Existe un compartimento de carga específico para cada componente.

2.5 Funcionamiento de la esquiladora a batería DURATI

La esquiladora a batería DURATI se enciende deslizando el interruptor de encendido/apagado hacia arriba y se apaga deslizándolo hacia abajo.

2.6 Funcionamiento del cargador XT433/batería de iones de litio XT431

El cargador XT433 ha sido diseñado para un rango de tensión de 100 V a 240 V y unas frecuencias de 50 Hz a 60 Hz.

Para que el cargador XT433 funcione se debe conectar a la red eléctrica con el enchufe de red.

El cargador XT433 dispone de dos compartimentos de carga. En el compartimento delantero se carga la esquiladora a batería DURATI y en el interior la batería de iones de litio.

Cada compartimento de carga tiene asignado su cuadro indicador de nivel de carga correspondiente en el frontal del cargador.

El proceso de carga se inicia automáticamente después de introducir una batería de iones de litio en la estación de carga.

El tiempo que tardan en cargarse las baterías en los compartimentos va en función del nivel de carga y de la capacidad de las baterías.

2.6.1 Principio de carga

La carga de la batería de iones de litio se realiza por medio de impulsos de corriente constantes.

El cargador controla el nivel de carga de la batería de iones de litio mientras ésta se carga. Con la vigilancia del nivel de carga se garantiza la carga completa sin que se produzca una sobrecarga.

El equipo vigila asimismo la temperatura de la batería y el tiempo de carga.

Solo está activo un compartimento de carga. La máquina (compartimento delantero) se carga siempre primero. A continuación, se comprueba si la batería está introducida en el compartimento de carga trasero. En este caso, se cargará la batería.

Si se introduce la batería en el compartimento de carga trasero mientras la máquina se está cargando en el delantero, parpadeará el LED del compartimento de carga trasero en verde (batería detectada) y se volverá a apagar hasta que se haya cargado la máquina en el compartimento de carga delantero.

Solo entonces se iniciará el proceso de carga de la batería en el compartimento de carga trasero.

El cargador realiza la vigilancia del nivel de carga de la batería por medio de dos indicadores.

Indicadores LED:

- Parpadea en verde: la batería se está cargando
 - Se ilumina en verde = la batería está completamente cargada
 - Parpadea en rojo = batería o estación de carga defectuosa
- Encargar al fabricante la reparación del producto.

2.6.2 Tiempo de carga

Una vez agotado el tiempo de carga, se interrumpe el proceso de carga.

El tiempo de carga es de unos 240 minutos.

3. Preparación e instalación

Si no se observan las normas siguientes, Aesculap declina cualquier responsabilidad.

- Al instalar y poner en funcionamiento el producto, deberán respetarse:
 - los reglamentos de instalación y operación vigentes a nivel nacional,
 - y las directrices vigentes a nivel nacional para la prevención de explosiones e incendios.
 - Instrucciones de utilización según las normas IEC/VDE.



PELIGRO

Peligro de incendio y de explosión.

- No utilizar el producto en lugares expuestos a peligro de explosión.



ATENCIÓN

El producto no funcionará bien o se dañará si no coloca en el lugar adecuado.

- No exponer el producto a la radiación directa del sol ni a la humedad.
- No cubrir las ranuras de ventilación del producto.
- Conectar el producto a redes con una tensión nominal de 100 V a 240 V y un rango de frecuencias de 50 Hz a 60 Hz.
- Asegurarse de que la toma de corriente de la red utilizada para la alimentación del producto se encuentre accesible.

Esquiladora a batería DURATI

4. Utilización de la esquiladora a batería DURATI, del cargador XT433 y de la batería de iones de litio XT431

4.1 Puesta a punto

4.1.1 Conexión de los accesorios

Las combinaciones de accesorios no mencionadas en las instrucciones de manejo sólo podrán utilizarse si se indica expresamente que son adecuadas para la utilización prevista. No deben influir negativamente en las características de rendimiento ni los requisitos de seguridad.

4.1.2 Colocación del cabezal de corte



ADVERTENCIA

Peligro de lesiones por el filo cortante de las hojas de corte.

- Manipular con cuidado el cabezal de corte de la esquiladora DURATI.

Nota

El cabezal de corte GT330 #10 de la esquiladora DURATI se incluye en el volumen de suministro. Se pueden utilizar distintos cabezales de corte en función de la aplicación.

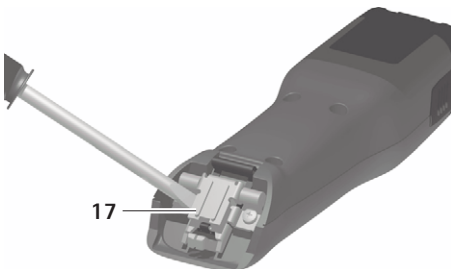

Fig. 1

- Con la bisagra de cabezal cerrada: abrir la bisagra de cabezal 17 con un destornillador, ver Fig. 1.

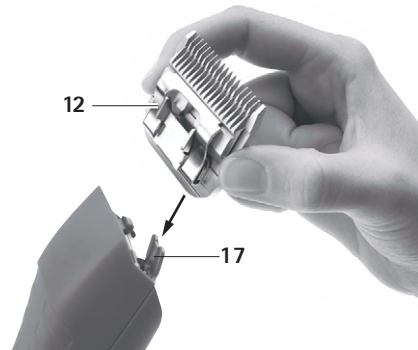

Fig. 2

- Conectar el cabezal de corte 12 a la bisagra del cabezal abierta 17, ver Fig. 2.
- Accionar el interruptor 11.
- Empujar suavemente el cabezal de corte 12 hacia la esquiladora DURATI, ver Fig. 2. El cabezal de corte 12 se enclava de forma audible.
- Comprobar que el cabezal de corte 12 se asienta correctamente en la esquiladora DURATI.

4.1.3 Montar el adaptador en la fuente de alimentación del cargador

La fuente de alimentación del cargador del adaptador para países de la UE viene montado de fábrica.

Nota

El adaptador USA está integrado en la fuente de alimentación. El adaptador USA se puede cerrar si no hay otro adaptador montado en la fuente de alimentación.

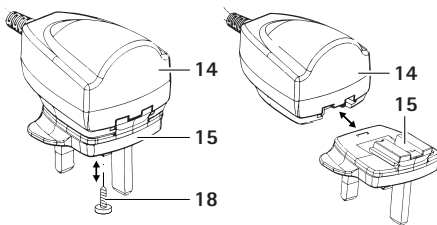

Fig. 3

Retirar el adaptador UE/UK/AUS de la fuente de alimentación

- Soltar el tornillo de fijación 18 del adaptador 15, ver Fig. 3.
- Presionar el bloqueo 16 y quitar el adaptador 15 la fuente de alimentación.

la fuente de alimentación

- Deslizar el adaptador 15 sobre la fuente de alimentación 14 hasta que encaje el bloqueo 16, ver Fig. 3.
- Atornillar el tornillo de fijación 18 en el adaptador 15.

4.1.4 Conexión del cargador/Carga de la batería de iones de litio



ADVERTENCIA

Peligro de incendio por cortocircuito de los polos a causa de líquidos o piezas de metal.

- No cortocircuitar la batería de iones de litio.



ADVERTENCIA

Peligro de lesiones y daños materiales si la batería de iones de litio está en mal estado.

- Comprobar que la batería de iones de litio no presenta daños antes de iniciar la carga.
- No utilizar la batería de iones de litio si presenta algún daño.



ATENCIÓN

Pérdida de la capacidad/del rendimiento de la batería de iones de litio si se almacena descargada durante demasiado tiempo.

- Cargar siempre por completo la batería de iones de litio antes de almacenarla durante periodos largos y recargarla una vez al mes.



ATENCIÓN

Peligro de destrucción del producto, del compartimento de carga o de la batería de iones de litio si se introduce una batería incorrecta en el compartimento de carga.

- Introducir la batería de iones de litio sólo en el compartimento de carga que le corresponde.
- Introducir la batería de iones de litio en la posición correcta.

Esquiladora a batería DURATI

Nota

Apagar siempre la esquiladora a batería DURATI antes de la carga.

Nota

Las baterías de iones de litio se calientan ligeramente durante la carga.

Nota

Cuando no se vaya a utilizar el cargador se desenchufará siempre el cable de red de la toma de corriente.

- Conectar el cargador **4**: enchufar el conector para aparatos del cable de red **5** en el cargador **4**.
- Enchufar el enchufe de red del cable de red **5** a la toma.
- Colocar la batería de iones de litio **7** en el compartimento de carga **6** del cargador **4** y cargarla.
 - o -
- Colocar la esquiladora a batería DURATI **2** en el compartimento de carga **10** del cargador **4** y cargarla.

El indicador de nivel de carga **8** o **9** parpadea en verde.

Después de la carga, el indicador del nivel de carga **8/9** se ilumina en verde y la esquiladora a batería DURATI **2**/de la batería de iones de litio **7** se encuentra lista para funcionar.

4.2 Comprobación de funcionamiento de la esquiladora a batería DURATI

- Realizar una inspección visual.
- Comprobar la posición del selector.
- Introducir la batería, ver Cambio de la batería de iones de litio.
- Conectar correctamente el cabezal de corte y, si es necesario, lubricarlo, ver Manipulación del cabezal de corte.
- Tener preparada la batería de iones de litio cargada.
- Limpiar la esquiladora a batería DURATI antes de utilizarla, ver Limpieza/desinfección.

4.3 Prueba de funcionamiento del cargador

- Realizar una inspección visual.
- Antes de conectar el producto a la red:
 - Comprobar que el cable de red **5** no esté dañado.
 - Comprobar que el producto no presenta daños (p. ej. que los contactos de los compartimentos de carga no están deformados).
- Enchufar el cable de red **5** en el conector de aparatos de la estación de carga.
- Conectar el enchufe de red a la toma de corriente de la red.
- Colocar la batería de iones de litio **7** en el compartimento de carga **6** del cargador **4** y cargarla.
 - o -
- Colocar la esquiladora a batería DURATI **2** en el compartimento de carga **10** del cargador **4** y cargarla.

El indicador de nivel de carga **8** o **9** parpadea en verde.

Después de la carga, el indicador del nivel de carga **8/9** se ilumina en verde y la esquiladora a batería DURATI **2**/de la batería de iones de litio **7** se encuentra lista para funcionar.

El producto está listo para el funcionamiento.

4.4 Manipulación del cabezal de corte

4.4.1 Afilado de la hoja de corte

Nota

En caso de que sea necesario afilar la hoja de corte, diríjase al Servicio Técnico, ver Servicio Técnico.

4.4.2 Cambio del cabezal de corte



ADVERTENCIA

Peligro de lesiones por el filo cortante de las hojas de corte.

- Manipular con cuidado el cabezal de corte de la esquiladora DURATI.

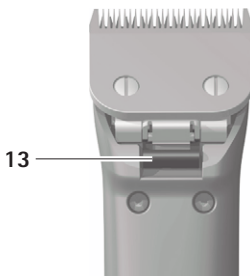

Fig. 4

- Accionar el interruptor 11 para apagar la esquiladora DURATI.
- Presionar el bloqueo del cabezal de corte 13, ver Fig. 4.



Fig. 5

- Empujar el cabezal de corte 12 hacia delante, ver Fig. 5.
- Retirar el cabezal de corte 12.
- Limpiar con un pincel la bisagra del cabezal.
- Conectar el cabezal de corte 12 a la bisagra del cabezal.
- Accionar el interruptor 11.
- Empujar suavemente el cabezal de corte 12 hacia la esquiladora a batería DURATI .
El cabezal de corte 12 se enclava de forma audible.
- Comprobar que el cabezal de corte 12 se asienta correctamente en la esquiladora a batería DURATI.

4.4.3 Lubricación del cabezal de corte

- Limpiar las hojas de corte superior e inferior con un trapo suave o con un pincel. Asegurarse de que los espacios entre los dientes quedan bien limpios.
- Lubricar las placas superior e inferior ligeramente con el aceite especial para cabezales GT604.

Esquiladora a batería DURATI

4.4.4 Cambio de la batería de iones de litio

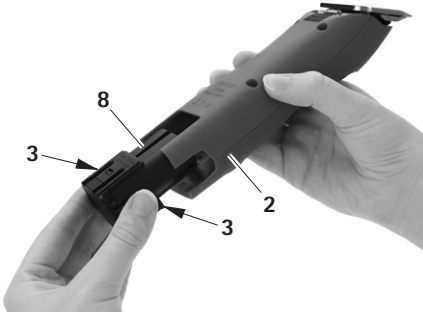

Fig. 6

- Sujetar la esquiladora a batería DURATI 2 y apretar el desbloqueo de la batería 3.
 - Extraer la batería de iones de litio 7 de la esquiladora a batería DURATI 2.
 - Introducir hasta el tope la batería de iones de litio 7 cargada en la esquiladora a batería DURATI 2.
- La esquiladora a batería DURATI 2 está lista para funcionar.

5. Trato y cuidado



ATENCIÓN

El producto se dañará o se destruirá si se somete a una limpieza/desinfección o esterilización automática.

- Limpiar/desinfectar el producto sólo manualmente.
- **No esterilizar nunca el producto.**

5.1 Limpieza/desinfección

Nota

Respetar las normas higiénicas y de eliminación de residuos.

Limpieza/Desinfección manuales



PELIGRO

Riesgo de descargas eléctricas e incendios.

- Desconectar el aparato del enchufe de red antes de limpiar.
- Asegurarse de que no penetra ningún líquido en el producto.
- Tras la limpieza/desinfección, dejar ventilar al menos durante 1 minuto.



ATENCIÓN

Peligro de dañar el producto debido a una limpieza incorrecta o al uso de desinfectantes/agentes de limpieza no adecuados.

- Utilizar un producto de limpieza convencional para la limpieza de la superficie.
- No sumergir nunca el producto en agua o en el agente de limpieza.
- No introducir líquidos en los compartimentos de carga.
- Limpiar los contactos de los compartimentos de carga con sumo cuidado.

- Limpiar la carcasa del producto con un paño sin pelusa humedecido con un desinfectante convencional.
- Eliminar los posibles restos del agente de limpieza y desinfección una vez finalizado su tiempo de actuación con un paño sin pelusa humedecido en agua clara.
- Para el secado, utilizar un paño limpio y sin pelusa.

- Limpiar los contactos de los compartimentos de carga con isopropanol o alcohol etílico y un bastoncillo de algodón. No utilizar productos químicos que puedan provocar corrosión.
- Si es necesario, repetir la limpieza/desinfección.

5.2 Control, conservación e inspección

- Dejar que el producto se enfríe a temperatura ambiente.
- Tras cada limpieza y desinfección, comprobar que el producto está limpio, funciona correctamente y no presenta daños.
- Si es necesario, lubricar el cabezal de corte, ver Lubricación del cabezal de corte.
- Comprobar que el producto no presenta daños, ruidos de funcionamiento anormales, sobrecalentamiento ni una vibración excesiva.
- Comprobar que las hojas de corte no están fragmentadas, dañadas ni desafiladas.
- Retirar inmediatamente el producto si está dañado.

6. Mantenimiento

Para garantizar un funcionamiento fiable, Aesculap recomienda realizar un mantenimiento una vez al año.

Direcciones del Servicio Técnico

Albert Kerbl GmbH

Felizenzell 9

84428 Buchbach / Germany

Phone: +49 (0) 8086 933-100

Fax: +49 (0) 8086 933-500

E-Mail: info@kerbl.com

www.kerbl.com

En la dirección especificada anteriormente se le facilitará información sobre otras direcciones de Servicio Técnico.

Esquiladora a batería DURATI

7. Identificación y subsanación de fallos

7.1 Esquiladora a batería DURATI

Fallo	Detección	Causa	Subsanación
La esquiladora a batería DURATI no arranca	Comprobar la posición del interruptor	No se ha cargado la batería de iones de litio	Cargar la batería de iones de litio
	-	Batería de iones de litio defectuosa	Introducir una batería de iones de litio nueva
	-	No se ha introducido la batería de iones de litio	Introducir una batería de iones de litio nueva
La esquiladora a batería DURATI se para	-	El circuito de protección ha desconectado la batería de iones de litio	Apagar y encender la esquiladora
	-	La batería de iones de litio está descargada	Introducir una batería de iones de litio nueva
La esquiladora a batería DURATI no se carga en la estación de carga	Los indicadores LED no se iluminan	-	ver Cargador y batería de iones de litio

7.2 Cargador y batería de iones de litio

Fallo	Detección	Causa	Subsanación
El cargador no funciona	Los indicadores LED no se iluminan	No se ha conectado el cable de red	Enchufar el cable de red en la base de enchufe del cargador y en la toma de red.
		No se ha cargado la batería de iones de litio	Cable de red defectuoso
			Cargador defectuoso

Fallo	Detección	Causa	Subsanación
La batería de iones de litio no se carga	Se ha encajado la batería de iones de litio pero el indicador del nivel de carga no se ilumina	Los contactos del cargador están sucios o dañados	Limpiar los contactos del compartimento de carga, ver Limpieza/desinfección o encargar la reparación al fabricante
		batería de iones de litio defectuosa	Encargar al fabricante la reparación de la batería de iones de litio
		Cargador defectuoso	Encargar al fabricante la reparación del cargador
		Durante la carga se ha detectado un sobrecalentamiento de la batería de iones de litio	Retirar la batería de iones de litio del compartimento de carga, dejarla enfriar e iniciar de nuevo la carga. Se se produce otro fallo, encargar al fabricante la reparación del acumulador
		Fallo de carga o batería de iones de litio defectuosa	Retirar la batería de iones de litio del compartimento de carga y repetir la carga, si es necesario, en otro compartimento. Si se produce otro fallo, Encargar al fabricante la reparación de la batería de iones de litio

8. Servicio Técnico

Si se realizan modificaciones en el equipo, se extinguirá la garantía y el derecho de garantía, así como las posibles homologaciones.

Direcciones del Servicio Técnico

Albert Kerbl GmbH
Felizenzell 9
84428 Buchbach / Germany
Phone: +49 (0) 8086 933-100
Fax: +49 (0) 8086 933-500
E-Mail: info@kerbl.com
www.kerbl.com

En la dirección especificada anteriormente se le facilitará información sobre otras direcciones de Servicio Técnico.

Esquiladora a batería DURATI

9. Accesorios/piezas de recambio

Nº ref.	Versión	Batería de iones de litio	Estación de carga	Accesorios
XT434-xx/ XT436-xx	Europa, Reino Unido, EE. UU., Australia	XT431	XT433	GT604800 Botella de aceite

10. Datos técnicos

10.1 Esquiladora a batería DURATI

Tipo de aparato	XT434-XX/XT436-XX
Velocidad	3 300 1/min
Tensión de carga/salida	máx. 7,4 V
Corriente de carga/salida	máx. 1 A
Peso (con cabezal de corte y batería)	380 g
EN 60335-1, EN 60335-2-29	

10.2 Cargador

Tipo de aparato	XT433
Rango de tensión (potencia absorbida)	100-240 V
Frecuencia	50-60 Hz
Tensión de carga/salida	máx. 7,4 V
Corriente de carga/salida	máx. 1 A
Peso, incl. fuente de alimentación	242 g
Marca de verificación	CE, UL

10.3 Batería de iones de litio

Tipo de aparato	XT431
Elementos del acumulador	Li
Tensión de corriente continua	7,4 V
Capacidad	aprox. 2 850 mAh
Tiempo de carga	aprox. 240 min



10.4 Declaración de conformidad

	<p>Declaramos, bajo responsabilidad propia, que este producto cumple las siguientes normas o documentos normativos:</p> <p>Directiva CEM – 2014/30/UE</p> <p>Directiva sobre baja tensión (LVD) – 2014/35/UE</p> <p>Normas – EN 60335-2-8:2012+A1:2015 – EN 60335-1:2012 + A11:2014 + A13:2014 – IEC 60335-2-8:2012 + A1:2015 – IEC 60335-1:2010 + A1:2013 + A2:2016</p> <p>Seguridad de los aparatos electrodomésticos y análogos – requisitos generales – para máquinas de cortar el pelo</p> <p>Aesculap Suhl GmbH</p>
---	---

11. Eliminación de residuos

Reciclar de forma ecológica las herramientas eléctricas, sus accesorios y sus envases.

11.1 Sólo para países de la UE

 	<p>No deseche las herramientas eléctricas con la basura doméstica.</p> <p>En virtud de la Directiva europea 2012/19/UE sobre residuos de aparatos eléctricos y electrónicos, y su transposición, las herramientas eléctricas que han dejado de ser aptas para el uso deben eliminarse mediante una recogida selectiva y reciclarse de forma ecológica.</p>
--	--

11.2 Baterías de iones de litio

No desechar las baterías con la basura doméstica ni arrojándolas al fuego ni al agua. Las baterías defectuosas o usadas se deben recoger, reciclar o eliminar de forma respetuosa con el medio ambiente según lo dispuesto en la Directiva 2006/66/EG.

12. 2 años de garantía

Apreciado cliente, apreciada cliente:

Le damos las gracias por haber elegido un producto de nuestra casa.

Ya desde hace varias décadas, se asocia la marca Aesculap con productos de acreditada calidad y con un excelente servicio técnico. Ofrecemos a nuestros clientes productos innovadores y con elevadas prestaciones. Aesculap fabrica aparatos de primera calidad y le garantiza el empleo de materiales de alta calidad, así como un proceso de producción impecable. Nos gustaría indicar asimismo que no respondemos de los defectos materiales de nuestros productos cuando se derivan de un uso inadecuado, del desgaste natural del producto o de sus consecuencias, ni cuando no se utilice el producto debidamente ni cuando se use con productos de terceros que sean inapropiados o no funcionen correctamente.

Asimismo, quedan excluidos aquellos defectos que no afectan o sólo afectan de forma insignificante al valor o la función del producto.

En el caso de responder en el ámbito de nuestra garantía, nos reservamos el derecho de reparar o sustituir el producto.

Tosatrice ad accumulatore DURATI

Legenda

- 1 Supporto per testa di tosatura
- 2 Tosatrice ad accumulatore DURATI
- 3 Sblocco accumulatore
- 4 Caricabatterie
- 5 Cavo di allacciamento alla rete (con spina apparecchio)
- 6 Pozzetto (per accumulatore a ioni di litio)
- 7 Accumulatore a ioni di litio
- 8 Indicatore della condizione di carica (per tosatrice ad accumulatore DURATI)
- 9 Indicatore della condizione di carica (per accumulatore a ioni di litio)
- 10 Pozzetto (per tosatrice ad accumulatore DURATI)
- 11 Interruttore di accensione/spegnimento
- 12 Testa di tosatura
- 13 Bloccaggio della testa di tosatura
- 14 Alimentatore di rete (caricabatterie)
- 15 Adattatore
- 16 Bloccaggio (adattatore)

	Rispettare le istruzioni per l'uso
	Marchatura per apparecchi elettrici ed elettronici conformi alla direttiva 2012/19/UE (RAEE), vedere Smaltimento

Indice

1.	Manipolazione sicura	59
2.	Descrizione dell'apparecchio	60
2.1	Corredo di fornitura	60
2.2	Componenti necessari alla messa in funzione	60
2.3	Destinazione d'uso della tosatrice ad accumulatore DURATI	60

2.4	Destinazione d'uso del caricabatterie XT433 / accumulatore a ioni di litio XT431 ..	60
2.5	Funzionamento della tosatrice ad accumulatore DURATI	60
2.6	Funzionamento del caricabatterie XT433 / accumulatore a ioni di litio XT431	60
2.6.1	Principio di carica	61
2.6.2	Durata della carica	61
3.	Preparazione ed installazione	61
4.	Lavorare con la tosatrice ad accumulatore DURATI, il caricabatterie XT433/ l'accumulatore a ioni di litio XT431	62
4.1	Preparazione	62
4.1.1	Collegamento degli accessori	62
4.1.2	Inserimento della testa di tosatura	62
4.1.3	Montare l'adattatore sull'alimentatore di rete del caricabatterie	63
4.1.4	Collegamento del caricabatterie/ricarica dell'accumulatore a ioni di litio	63
4.2	Controllo del funzionamento della tosatrice ad accumulatore DURATI	64
4.3	Controllo del funzionamento del caricabatterie	64
4.4	Manipolazione della testa di tosatura	65
4.4.1	Affilatura dei pettini	65
4.4.2	Sostituzione della testa di tosatura	65
4.4.3	Oliatura della testa di tosatura	65
4.4.4	Sostituzione dell'accumulatore a ioni di litio	66
5.	Preparazione	66
5.1	Pulizia/disinfezione	66
5.2	Controllo, cura e verifica	67
6.	Manutenzione	67
7.	Identificazione ed eliminazione dei guasti	68
7.1	Tosatrice ad accumulatore DURATI	68
7.2	Caricabatterie e accumulatore a ioni di litio	68
8.	Assistenza tecnica	69
9.	Accessori/Ricambi	70
10.	Specifiche tecniche	70
10.1	Tosatrice ad accumulatore DURATI	70
10.2	Caricabatterie	70
10.3	Accumulatore a ioni di litio	70
10.4	Dichiarazione di conformità	71

11.	Smaltimento	71
11.1	Soltanto per i paesi CE	71
11.2	Accumulatori a ioni di litio	71
12.	2 anni di garanzia	71

1. Manipolazione sicura



PERICOLO

Le scosse elettriche comportano pericolo di morte!

- **Non aprire il prodotto (eccetto per sostituire il pozzetto).**



AVVERTENZA

Rischio di ustioni!

Dopo un uso prolungato, le teste di taglio possono scaldarsi.

- **Non riutilizzare le teste di taglio dopo l'uso.**
- **Lasciare raffreddare le teste di taglio dopo l'uso.**

- Prima di utilizzare il prodotto verificarne l'idoneità funzionale ed accertarsi che sia in perfette condizioni.
- Conservare il caricabatterie e gli accumulatori a ioni di litio a temperatura ambiente.
- Mantenere asciutti il caricabatterie e gli accumulatori a ioni di litio.
- Prima del primo utilizzo caricare gli accumulatori a ioni di litio.
- Rispettare le "Avvertenze sulla compatibilità elettromagnetica (CEM)".

- In questo modo è possibile evitare danni dovuti a un montaggio o un esercizio non corretto e che, come tali, pregiudicano la garanzia:
 - Utilizzare il prodotto solo in conformità alle presenti istruzioni d'uso.
 - Rispettare le informazioni sulla sicurezza e le avvertenze per la manutenzione.
 - Gli accessori non menzionati nelle istruzioni per l'uso possono essere usati solo con il consenso del produttore.
- Far usare il prodotto e gli accessori soltanto a personale che disponga di adeguata formazione, conoscenze ed esperienza.
- Conservare le istruzioni per l'uso in modo che siano accessibili per l'utente.
- Rispettare le norme vigenti.
- Accertarsi che l'impianto elettrico dell'ambiente sia conforme ai requisiti CEI.
- Staccare la spina dalla presa di rete afferrando sempre la spina, mai tirando il cavo.
- Non utilizzare il prodotto in settori a rischio di esplosione.
- Se il prodotto è guasto o danneggiato, non utilizzarlo. Se il prodotto è danneggiato, scartarlo immediatamente.

Nota

Questo apparecchio può essere utilizzato da bambini a partire da 8 anni e da persone con ridotte capacità fisiche, sensoriali o mentali o senza esperienza o conoscenza del prodotto, solo se sorvegliati e se sono stati istruiti sull'uso sicuro dell'apparecchio e se sono consapevoli dei pericoli derivanti dall'uso.

Tosatrice ad accumulatore DURATI

- I bambini non devono giocare con l'apparecchio.
- La pulizia e la manutenzione da parte dell'utilizzatore non possono essere eseguite da bambini non sorvegliati.

2. Descrizione dell'apparecchio

2.1 Corredo di fornitura

Descrizione	Cod. art.
Tosatrice ad accumulatore DURATI	XT434-XX/ XT436-XX
Accumulatore a ioni di litio	XT431
Caricabatterie	XT433
Cavo di allacciamento alla rete (con spina apparecchio)	vedere Accessori/Ricambi
Istruzioni per l'uso	TA015445

Nota

La testa di tosatura GT330 #10 della tosatrice ad accumulatore DURATI è compresa nel corredo di fornitura. Possono essere impiegate teste di tosatura diverse a seconda dell'applicazione!

2.2 Componenti necessari alla messa in funzione

- Tosatrice ad accumulatore DURATI
- Testa di tosatura
- Caricabatterie
- Cavo di allacciamento alla rete (con spina apparecchio)
- Accumulatore a ioni di litio

2.3 Destinazione d'uso della tosatrice ad accumulatore DURATI

Nota

L'apparecchio è destinato esclusivamente al taglio di peli/capelli umani e peli animali.

La tosatrice ad accumulatore DURATI serve per tosare esseri umani e piccoli animali.

La tosatrice ad accumulatore DURATI deve essere utilizzata con una testa di tosatura adatta all'applicazione.

2.4 Destinazione d'uso del caricabatterie XT433 / accumulatore a ioni di litio XT431

Il caricabatterie XT433 viene utilizzato per ricaricare la tosatrice ad accumulatore DURATI e l'accumulatore a ioni di litio. Vi è un pozzetto per ciascuno dei due componenti.

2.5 Funzionamento della tosatrice ad accumulatore DURATI

La tosatrice ad accumulatore DURATI si accende portando l'interruttore di accensione/spengimento nella posizione in alto e si spegne portando il medesimo interruttore nella posizione in basso.

2.6 Funzionamento del caricabatterie XT433 / accumulatore a ioni di litio XT431

Il caricabatterie XT433 è concepito per un intervallo di tensione di rete da 100 V a 240 V e da 50 Hz a 60 Hz. Per renderlo idoneo a funzionare, il caricabatterie XT433 viene collegato alla rete elettrica di alimentazione tramite la spina della presa di rete.

Il caricabatterie XT433 ha due pozzetti. Nel pozzetto anteriore viene caricata la tosatrice ad accumulatore DURATI e in quello posteriore l'accumulatore a ioni di litio.

Ognuno dei pozzetti di carica corrisponde ad un proprio indicatore della condizione di carica sul frontalino del caricabatterie.

Il procedimento di carica ha inizio automaticamente quando nella stazione di carica è inserito un accumulatore a ioni di litio.

La durata della carica nei pozzetti dipende dalla condizione di carica e dalla capacità degli accumulatori a ioni di litio.

2.6.1 Principio di carica

Gli accumulatori a ioni di litio sono caricati mediante impulsi di corrente costanti.

La condizione di carica dell'accumulatore a ioni di litio è sorvegliata durante la ricarica. Il monitoraggio della curva di carico assicura una carica al 100 % senza sovraccariche.

Inoltre vengono monitorate la temperatura e la durata della carica degli accumulatori.

È attivo sempre un solo pozzetto. La macchina (pozzetto anteriore) viene sempre ricaricata per prima. Soltanto dopo viene verificato se nel pozzetto posteriore è inserito un accumulatore. In caso affermativo, l'accumulatore viene ricaricato.

Se si inserisce un accumulatore nel pozzetto posteriore mentre nel pozzetto anteriore viene ricaricata una macchina, il LED per il pozzetto posteriore lampeggia una volta con luce verde (accumulatore riconosciuto) e si spegne di nuovo, fino a quando l'accumulatore della macchina nel pozzetto anteriore non sarà ricaricato.

Soltanto allora inizia il processo di ricarica per l'accumulatore nel pozzetto posteriore.

Il caricabatterie sorveglia la condizione di carica con due indicatori della condizione di carica.

Indicatori LED:

- luce lampeggiante verde: accumulatore in fase di ricarica
 - luce fissa verde = l'accumulatore è completamente carico
 - luce lampeggiante rossa = accumulatore o stazione di ricarica guasti
- Far riparare il prodotto dal produttore.

2.6.2 Durata della carica

Al raggiungimento della durata massima della carica, il procedimento di carica è interrotto.

La durata della carica è di circa 240 min.

3. Preparazione ed installazione

Aesculap non si assume alcuna responsabilità in caso di inosservanza delle seguenti disposizioni.

- Nell'installazione ed esercizio del prodotto è necessario rispettare:
- le norme nazionali sull'installazione ed i gestori,
 - le norme nazionali antincendio ed antideflagrazione.
- Avvertenze per l'impiego come da disposizioni CEI/VDE.



PERICOLO

Pericolo di incendi ed esplosioni!

- **Non utilizzare il prodotto in set-
tori a rischio di esplosione.**



ATTENZIONE

**Compromissioni del funzionamento
o danni al prodotto causati da
installazioni non idonee!**

- **Non esporre il prodotto a radiazioni solari dirette o all'umidità.**
- **Non coprire la feritoia di ventilazione del prodotto.**
- **Collegare la tensione nominale compresa tra 100 V e 240 V e a un intervallo di frequenza di rete da 50 Hz a 60 Hz.**
- **Accertarsi che la presa della rete di alimentazione usata per il prodotto sia liberamente accessibile.**

Tosatrice ad accumulatore DURATI

4. Lavorare con la tosatrice ad accumulatore DURATI, il caricabatterie XT433/ l'accumulatore a ioni di litio XT431

4.1 Preparazione

4.1.1 Collegamento degli accessori

Le combinazioni di accessori non menzionate nelle istruzioni per l'uso possono essere utilizzate soltanto se espressamente destinate all'applicazione prevista. Caratteristiche e sicurezza non devono risultare pregiudicate.

4.1.2 Inserimento della testa di tosatura



AVVERTENZA

Pericoli di lesioni causate dai pettini taglienti!

- **Maneggiare la testa di tosatura della tosatrice DURATI con estrema cautela.**

Nota

La testa di tosatura GT330 #10 della tosatrice ad accumulatore DURATI è compresa nel corredo di fornitura. Possono essere impiegate teste di tosatura diverse a seconda dell'applicazione!



Fig. 1

- Se la cerniera delle lame è chiusa: aprire la cerniera 17 con il cacciavite, vedere Fig. 1.

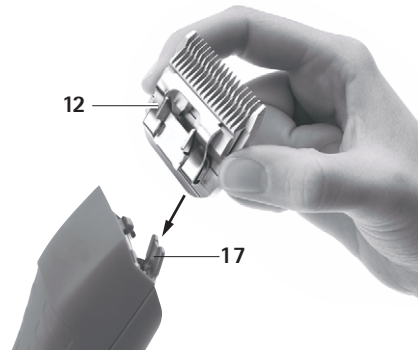

Fig. 2

- Inserire la testa di tosatura 12 sulla cerniera delle lame 17 aperta, vedere Fig. 2.
- Premere l'interruttore di accensione/spengimento 11.
- Spingere leggermente la testa di tosatura 12 in direzione della tosatrice DURATI, vedere Fig. 2. La testa di tosatura 12 scatta in posizione con un rumore percettibile.
- Accertarsi che la testa di tosatura 12 sia correttamente posizionata sulla tosatrice DURATI.

4.1.3 Montare l'adattatore sull'alimentatore di rete del caricabatterie

L'adattatore per i Paesi UE è montato in fabbrica sull'alimentatore di rete del caricabatterie.

Nota

L'adattatore per USA è integrato nell'alimentatore di rete. L'adattatore per USA può essere aperto se sull'alimentatore di rete non è montato un altro adattatore.

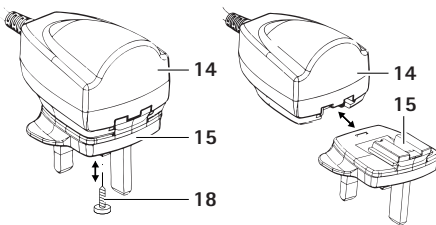

Fig. 3

Estrarre l'adattatore EU/UK/AUS dall'alimentatore di rete

- Svitare la vite di fissaggio 18 nell'adattatore 15, vedere Fig. 3.
- Premere il bloccaggio 16 e rimuovere l'adattatore 15 dall'alimentatore di rete.

Montare l'adattatore EU/ UK/ AUS sull'alimentatore di rete

- Infilare l'adattatore 15 sull'alimentatore di rete 14 finché il bloccaggio 16 scatta in posizione, vedere Fig. 3.
- Avvitare la vite di fissaggio 18 nell'adattatore 15.

4.1.4 Collegamento del caricabatterie/ricarica dell'accumulatore a ioni di litio



AVVERTENZA

Pericolo di incendio in caso di cortocircuito dei poli causato da liquidi o parti metalliche!

- Non cortocircuitare l'accumulatore a ioni di litio.



AVVERTENZA

Pericolo di lesioni e danni materiali da accumulatori a ioni di litio danneggiati!

- Prima di ricaricare gli accumulatori a ioni di litio controllare che non siano danneggiati.
- Non usare o ricaricare accumulatori a ioni di litio danneggiati.



ATTENZIONE

Perdite di capacità/degrado delle prestazioni degli accumulatori a ioni di litio scarichi da lunghe conservazioni!

- In caso di lunghe conservazioni, conservare gli accumulatori a ioni di litio soltanto a piena carica e ricaricandoli una volta al mese.



ATTENZIONE

Distruzioni del prodotto, del pozzetto di carica o dell'accumulatore a ioni di litio causate dall'inserimento di modelli di accumulatori errati nel pozzetto di carica!

- Inserire gli accumulatori a ioni di litio soltanto negli appositi pozzetti.
- Inserire gli accumulatori a ioni di litio rispettando la posizione corretta.

Tosatrice ad accumulatore DURATI

Nota

Prima del procedimento di carica spegnere la tosatrice ad accumulatore DURATI!

Nota

Durante il procedimento di carica gli accumulatori a ioni di litio si surriscaldano leggermente.

Nota

Quando non si lavora con il caricabatterie, il cavo di allacciamento alla rete deve essere staccato dalla presa!

- Collegare il caricabatterie **4**: inserire la spina apparecchio del cavo di allacciamento alla rete **5** nel caricabatterie **4**.
- Inserire la spina del cavo di allacciamento alla rete **5** nella presa.
- Mettere l'accumulatore a ioni di litio **7** nel pozzetto **6** del caricabatterie **4** e ricaricarlo.
 - oppure -
- Mettere la tosatrice ad accumulatore DURATI **2** nel pozzetto **10** del caricabatterie **4** e ricaricarla. L'indicatore della condizione di carica **8** o **9** lampeggia con luce verde.

Dopo il procedimento di carica l'indicatore della condizione di carica **8/9** si illumina in colore verde e la tosatrice ad accumulatore DURATI **2** / l'accumulatore a ioni di litio **7** sono pronti a funzionare.

4.2 Controllo del funzionamento della tosatrice ad accumulatore DURATI

- Eseguire un controllo visivo.
- Verificare la posizione dell'interruttore.
- Inserire l'accumulatore, vedere Sostituzione dell'accumulatore a ioni di litio.
- Inserire correttamente ed eventualmente oliare la testa di tosatura, vedere Manipolazione della testa di tosatura.

- Tenere a portata di mano l'accumulatore a ioni di litio di riserva carico.
- Prima dell'uso pulire la tosatrice ad accumulatore DURATI, vedere Pulizia/disinfezione.

4.3 Controllo del funzionamento del caricabatterie

- Eseguire un controllo visivo.
- Prima di collegare il prodotto alla rete di alimentazione:
 - Verificare che il cavo di allacciamento alla rete **5** non sia danneggiato.
 - Verificare che il prodotto non presenti eventuali danni (ad es. contatti dei pozzetti di carica deformati).
- Inserire il cavo di allacciamento alla rete **5** nella spina apparecchio della stazione di carica.
- Inserire la spina di rete nella presa della rete di alimentazione.
- Mettere l'accumulatore a ioni di litio **7** nel pozzetto **6** del caricabatterie **4** e ricaricarlo.
 - oppure -
- Mettere la tosatrice ad accumulatore DURATI **2** nel pozzetto **10** del caricabatterie **4** e ricaricarla. L'indicatore della condizione di carica **8** o **9** lampeggia con luce verde.

Dopo il procedimento di carica l'indicatore della condizione di carica **8/9** si illumina in colore verde e la tosatrice ad accumulatore DURATI **2** / l'accumulatore a ioni di litio **7** sono pronti a funzionare. Il prodotto è pronto a funzionare.

4.4 Manipolazione della testa di tosatura

4.4.1 Affilatura dei pettini

Nota

Per affilare i pettini rivolgersi all'Assistenza Tecnica, vedere Assistenza tecnica.

4.4.2 Sostituzione della testa di tosatura



AVVERTENZA

Pericoli di lesioni causate dai pettini taglienti!

- Maneggiare la testa di tosatura della tosatrice DURATI con estrema cautela.

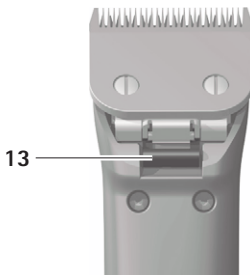

Fig. 4

- Per disattivare la tosatrice DURATI premere l'interruttore di accensione/spengimento 11.
- Premere il bloccaggio della testa di tosatura 14, vedere Fig. 4.



Fig. 5

- Aprire la testa di tosatura 12 tirandola in avanti, vedere Fig. 5.
- Rimuovere la testa di tosatura 12.
- Pulire la cerniera delle lame spazzolandola con un pennello.
- Inserire la testa di tosatura 12 sulla cerniera delle lame.
- Premere l'interruttore di accensione/spengimento 11.
- Spingere leggermente la testa di tosatura 12 in direzione della tosatrice ad accumulatore DURATI. La testa di tosatura 12 scatta in posizione con un rumore percettibile.
- Accertarsi che la testa di tosatura 12 sia correttamente posizionata sulla tosatrice ad accumulatore DURATI.

4.4.3 Oliatura della testa di tosatura

- Pulire pettine e contropettine con un panno o un pennello morbido, assicurandosi che gli spazi interdentali siano ben puliti.
- Oliare leggermente pettine e contropettine con olio speciale per teste di tosatura GT604.

Tosatrice ad accumulatore DURATI

4.4.4 Sostituzione dell'accumulatore a ioni di litio

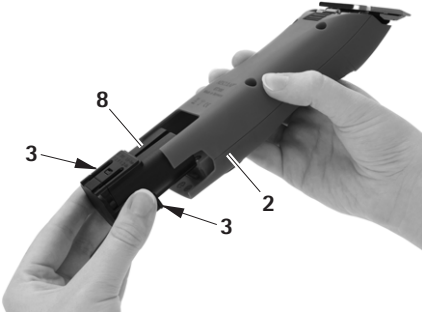

Fig. 6

- Tenere ferma la tosatrice ad accumulatore DURATI 2 e premere gli sblocchi accumulatore 3.
 - Estrarre l'accumulatore a ioni di litio 7 dalla tosatrice ad accumulatore DURATI 2.
 - Inserire l'accumulatore a ioni di litio 7 carico fino all'arresto nella tosatrice ad accumulatore DURATI 2.
- La tosatrice ad accumulatore DURATI 2 è pronta a funzionare.

5. Preparazione



ATTENZIONE

Danni o distruzioni del prodotto causati dalla pulizia/disinfezione automatica o la sterilizzazione!

- Pulire/disinfettare il prodotto solo manualmente.
- Non sterilizzare mai il prodotto.

5.1 Pulizia/disinfezione

Nota

Rispettare la normativa sullo smaltimento e l'igiene!

Pulizia/disinfezione manuali



PERICOLO

Pericolo di scosse elettriche ed incendi!

- Prima della pulizia staccare la spina dalla presa di rete.
- Accertarsi che nel prodotto non penetri alcun liquido.
- Dopo la pulizia/disinfezione aerare per minimo 1 minuto.



ATTENZIONE

Danni al prodotto causati da pulizie errate o da detergenti/disinfettanti non idonei!

- Per pulire le superfici usare i normali prodotti reperibili in commercio.
- Non immergere mai il prodotto in acqua o detergente.
- Non introdurre liquidi nei pozzetti di carica.
- Pulire i contatti dei pozzetti con la massima cura.

- Passare la scocca del prodotto con un telo non sfilacciante inumidito con un normale prodotto idoneo per la disinfezione per strofinamento.
- Se necessario, dopo il relativo tempo d'azione eliminare i residui di detergenti e disinfettanti con un telo non sfilacciante inumidito con acqua pulita.
- Per asciugare usare un telo non sfilacciante pulito.

- Pulire i contatti dei pozzetti con isopropanolo o alcool etilico ed un bastoncino cotonato. Non usare prodotti chimici che favoriscano la corrosione.
- Se necessario, ripetere la pulizia/disinfezione.

5.2 Controllo, cura e verifica

- Far raffreddare il prodotto a temperatura ambiente.
- Dopo ogni pulizia e disinfezione, verificare che il prodotto sia pulito, perfettamente funzionante e non danneggiato.
- Se necessario oliare la testa di tosatura, vedere Oliatura della testa di tosatura.
- Controllare che il prodotto non presenti danni, rumori da funzionamento anomali, surriscaldamenti eccessivi o vibrazioni troppo forti.
- Sottoporre la testa di taglio a un controllo mirante ad escludere che i taglienti siano rotti, danneggiati e smussi.
- Se il prodotto è danneggiato, scartarlo immediatamente.

6. Manutenzione

Per garantire un funzionamento affidabile, Aesculap raccomanda una manutenzione annuale.

Indirizzi dell'assistenza

Albert Kerbl GmbH

Felizenzell 9

84428 Buchbach / Germania

Tel.: +49 (0) 8086 933-100

Fax: +49 (0) 8086 933-500

E-mail: info@kerbl.com

www.kerbl.com

Gli altri indirizzi dell'assistenza possono essere richiesti all'indirizzo predetto.

Tosatrice ad accumulatore DURATI

7. Identificazione ed eliminazione dei guasti

7.1 Tosatrice ad accumulatore DURATI

Anomalia	Identificazione	Causa	Rimedio
La tosatrice ad accumulatore DURATI non parte	Controllare la posizione dell'interruttore	Accumulatore a ioni di litio non caricato	Caricare l'accumulatore a ioni di litio
	-	Accumulatore a ioni di litio guasto	Inserire un nuovo accumulatore a ioni di litio
	-	Accumulatore a ioni di litio non inserito	Inserire un nuovo accumulatore a ioni di litio
La tosatrice ad accumulatore DURATI si ferma	-	Accumulatore a ioni di litio disattivato dal circuito di protezione	Spegnere e riaccendere l'interruttore
	-	L'accumulatore a ioni di litio è scarico	Inserire un nuovo accumulatore a ioni di litio
La tosatrice ad accumulatore DURATI non si ricarica nella stazione di carica	Gli indicatori LED non si illuminano	-	vedere Caricabatterie e accumulatore a ioni di litio

7.2 Caricabatterie e accumulatore a ioni di litio

Anomalia	Identificazione	Causa	Rimedio
Caricabatterie non funzionante	Gli indicatori LED non si illuminano	Cavo di allacciamento alla rete non inserito	Inserire il cavo di allacciamento alla rete nella spina apparecchio della stazione di carica e nella presa della rete di alimentazione
		Accumulatore a ioni di litio non caricato	Sostituire il cavo di allacciamento alla rete
			Caricabatterie guasto

Anomalia	Identificazione	Causa	Rimedio
L'accumulatore a ioni di litio non è caricato	Accumulatore a ioni di litio inserito, l'indicatore della condizione di carica non si illumina	Contatti del caricabatterie sporchi o danneggiati	Pulire i contatti nel pozzetto, vedere Pulizia/ disinfezione oppure farli riparare dal produttore
		Accumulatore a ioni di litio guasto	Far riparare l'accumulatore a ioni di litio dal produttore
		Caricabatterie guasto	Far riparare il caricabatterie dal produttore
		Durante il procedimento di carica nell'accumulatore a ioni di litio è rilevata una temperatura eccessiva	Togliere l'accumulatore a ioni di litio dal pozzetto, lasciarlo raffreddare e ricominciare il procedimento di carica. Se l'anomalia si ripresenta far riparare l'accumulatore presso il produttore
		Anomalia nella ricarica oppure Accumulatore a ioni di litio guasto	Estrarre l'accumulatore a ioni di litio dal pozzetto e ripetere il procedimento di carica, eventualmente in un altro pozzetto. Se l'anomalia si ripresenta Far riparare l'accumulatore a ioni di litio dal produttore

8. Assistenza tecnica

Eventuali modifiche delle attrezzature possono comportare il decadere dei diritti di garanzia e delle omologazioni.

Indirizzi dell'assistenza

Albert Kerbl GmbH
Felizenzell 9
84428 Buchbach / Germania
Tel.: +49 (0) 8086 933-100
Fax: +49 (0) 8086 933-500
E-mail: info@kerbl.com
www.kerbl.com

Gli altri indirizzi dell'assistenza possono essere richiesti all'indirizzo predetto.



Tosatrice ad accumulatore DURATI

9. Accessori/Ricambi

Cod. art.	Esecuzione	Accumulatore a ioni di litio	Stazione di carica	Accessori
XT434-xx / XT436-xx	Europa, Gran Bretagna, USA, Australia	XT431	XT433	GT604800 Bottiglia di lubrificante

10. Specifiche tecniche

10.1 Tosatrice ad accumulatore DURATI

Modello di apparecchio	XT434-XX/XT436-XX
Cadenza	3 300 1/min
Tensione di carica/uscita	max. 7.4 V
Corrente di carica/uscita	max. 1 A
Peso (con testa di tosatura e accumulatore)	380 g
EN 60335-1, EN 60335-2-29	

10.2 Caricabatterie

Modello di apparecchio	XT433
Intervalli di tensione di rete (corrente assorbita)	100-240 V
Frequenza	50-60 Hz
Tensione di carica/uscita	max. 7.4 V
Corrente di carica/uscita	max. 1 A
Peso incl. alimentatore di rete	242 g
Marchio di prova	CE, UL

10.3 Accumulatore a ioni di litio

Modello di apparecchio	XT431
Tipo di pila	Li
Tensione continua	7,4 V
Capacità	ca. 2 850 mAh
Durata della carica	ca. 240 min

10.4 Dichiarazione di conformità

	<p>Dichiariamo, sotto nostra esclusiva responsabilità, che questo prodotto è conforme alle seguenti norme o documenti normativi:</p> <p>Direttiva EMC</p> <ul style="list-style-type: none">- 2014/30/UE <p>Direttiva bassa tensione (LVD)</p> <ul style="list-style-type: none">- 2014/35/UE <p>Norme</p> <ul style="list-style-type: none">- EN 60335-2-8:2012+A1:2015- EN 60335-1:2012 + A11:2014 + A13:2014- IEC 60335-2-8:2012 + A1:2015- IEC 60335-1:2010 + A1:2013 + A2:2016 <p>Sicurezza degli apparecchi elettrici d'uso domestico e similare</p> <ul style="list-style-type: none">- requisiti generali- per gli apparecchi per la cura della pelle e dei capelli <p>Aescalup Suhl GmbH</p>
---	---

11. Smaltimento

Gli elettrodomestici, gli accessori e l'imballo devono essere conferiti ad un impianto di riciclaggio ecocompatibile.

11.1 Soltanto per i paesi CE

	<p>Non gettare gli elettrodomestici nei rifiuti domestici!</p> <p>In ottemperanza alla Direttiva Europea 2012/19/UE sui rifiuti da apparecchiature elettriche ed elettroniche e la relativa attuazione nell'ambito della legislazione nazionale, gli elettrodomestici giunti a fine vita devono essere raccolti separatamente e conferiti ad un impianto di riciclaggio ecocompatibile.</p>
---	---

11.2 Accumulatori a ioni di litio

Non gettare gli accumulatori nei rifiuti domestici, né in fiamme o acqua. Gli accumulatori guasti o esausti devono essere raccolti, riciclati o smaltiti in maniera ecologicamente corretta ai sensi della direttiva 2006/66/CE.

12. 2 anni di garanzia

Gentile/egregio cliente,
grazie per aver preferito un prodotto della nostra azienda.

Il nome Aescalup è da decenni sinonimo di qualità controllata e servizio di altissimo livello. Ai nostri clienti offriamo prodotti innovativi e prestanti. Aescalup fabbrica apparecchi di alta qualità e assicura l'impiego di materiali di qualità e una fabbricazione accurata. Desideriamo ricordarle che non ci assumiamo responsabilità alcuna per i vizi materiali se tali vizi derivano da utilizzo non conforme, usura normale o dal fatto che il prodotto venga usato in modo inadeguato o se vengono impiegati prodotti esterni non adeguati o non perfettamente funzionanti.



Allo stesso modo fanno eccezione i vizi materiali che non influiscono sul funzionamento o lo fanno in modo non determinante.

Qualora fossimo responsabili in base alla garanzia, ci riserviamo di riparare o sostituire il prodotto.

Accu-tondeuze DURATI

Legende

- 1 Onderplaat
- 2 Accu-tondeuze DURATI
- 3 Accu-ontgrendeling
- 4 Lader
- 5 Voedingskabel (met apparaatstekker)
- 6 Laadschacht (voor li-ion accu)
- 7 Lithium-ion accu
- 8 Aanduiding van de laadtoestand (voor accu-tondeuze DURATI)
- 9 Ladingsindicator (voor li-ion accu)
- 10 Laadschacht (voor accu-tondeuze DURATI)
- 11 Aan-/uitschakelaar
- 12 Scheerkop
- 13 Scheerkopontgrendeling
- 14 Voeding (laadapparaat)
- 15 Adapter
- 16 Vergrendeling (adapter)

	Volg de gebruiksaanwijzing
	Aanduiding van elektrische en elektronische apparaten conform richtlijn 2012/19/EU (AEEA), zie Paragraaf 11.

Inhoudsopgave

<ul style="list-style-type: none"> 1. Veilig gebruik73 2. Beschrijving van het apparaat74 2.1 Bij de levering inbegrepen74 2.2 Benodigde componenten voor het gebruik ...74 2.3 Toepassing accu-tondeuze DURATI74 2.4 Toepassing laadapparaat XT433/li-ion accu XT43174 2.5 Werking DURATI accu-tondeuze74 2.6 Werking laadapparaat XT433/li-ion accu XT43174 	<ul style="list-style-type: none"> 2.6.1 Laadprincipe 74 2.6.2 Laadduur..... 75 3. Voorbereiding en opstelling 75 4. Gebruik van de DURATI accu-tondeuze, acculader XT433/ li-ion accu XT43175 4.1 Opstellen75 4.1.1 Toebehoren aansluiten 75 4.1.2 Scheerkop monteren 76 4.1.3 Adapter aan voeding van het laadapparaat monteren 76 4.1.4 Lader aansluiten/Li-ion-accu laden..... 77 4.2 Functionele test DURATI accu-tondeuze77 4.3 Functietest lader77 4.4 Omgang met de scheerkop78 4.4.1 Snijplaat slijpen..... 78 4.4.2 Scheerkop verwisselen..... 78 4.4.3 Scheerkop smeren..... 78 4.4.4 Li-ion-accu vervangen..... 79 5. Reinigingsbehandeling79 5.1 Reiniging/desinfectie79 5.2 Controle, onderhoud en inspectie80 6. Onderhoud 80 7. Opsporen en verhelpen van storingen80 7.1 Accu-tondeuze DURATI80 7.2 Lader en lithium-ion-accu 81 8. Technische Dienst 82 9. Accessoires/Reserveonderdelen 82 10. Technische specificaties 82 10.1 Accu-tondeuze DURATI 82 10.2 Lader 82 10.3 Lithium-ion accu 82 10.4 Verklaring van conformiteit 83 11. Verwijdering 83 11.1 Alleen voor EU-landen 83 11.2 Li-ion-accu's 83 12. 2 Jaar garantie 83
---	--

1. Veilig gebruik



GEVAAR

Levensgevaar door elektrische schok!

- **Open dit product niet (tenzij om een laadschacht te vervangen).**



WAARSCHUWING

Gevaar voor verbranding!

Na langdurig gebruik kunnen de scheerkoppen heet worden.

- **Raak de scheerkoppen na gebruik niet aan.**
- **Laat de scheerkoppen na gebruik afkoelen.**

- Controleer de juiste werking en de goede staat van het product voordat u dit gebruikt.
- Bewaar de lader en de lithium-ion-accu's bij kamertemperatuur.
- Houd de lader en de lithium-ion-accu's droog.
- Laad de Li-ion-accu's voor het eerste gebruik.
- Neem de "Aanwijzingen met betrekking tot elektromagnetische compatibiliteit (EMC)" in acht.
- Om beschadiging ten gevolge van een ondeskundige montage of foutief gebruik te vermijden en de garantie en aansprakelijkheid niet in het geding te brengen:
 - Gebruik dit product uitsluitend overeenkomstig deze gebruiksaanwijzing.
 - Volg de veiligheidsinformatie en de onderhoudsinstructies op.
 - Accessoires die niet in deze gebruiksaanwijzing worden vermeld, mogen enkel met toestemming van de fabrikant worden gebruikt.

- Laat product en toebehoren alleen gebruiken door personen die over de vereiste opleiding, kennis of ervaring beschikken.
- Bewaar deze gebruiksaanwijzing op een plaats die toegankelijk is voor de gebruiker.
- Leef de toepasselijke normen na.
- Zorg ervoor dat de elektrische installatie op de plaats van gebruik aan de IEC-normen voldoet.
- Trek de voedingskabel altijd aan de stekker uit het stopcontact en nooit aan de kabel zelf.
- Gebruik dit product niet in een explosiegevaarlijke ruimte.
- Gebruik geen beschadigde of defecte producten. Verwijder beschadigde producten onmiddellijk.

Aanwijzing

Het apparaat kan worden gebruikt door kinderen vanaf 8 jaar oud en door personen met verminderde fysieke, sensorische of mentale capaciteiten of met gebrek aan ervaring en kennis. Wel moet er dan toezicht worden gehouden of moeten deze personen instructies ontvangen met betrekking tot het veilige gebruik van dit apparaat en de daaruit voortvloeiende gevaren.

- Laat kinderen niet met dit apparaat spelen.
- Reiniging en onderhoud van het apparaat mogen niet zonder toezicht door kinderen worden uitgevoerd.

Accu-tondeuze DURATI

2. Beschrijving van het apparaat

2.1 Bij de levering inbegrepen

Aanduiding	Art.nr.
Accu-tondeuze DURATI	XT434-XX/XT436-XX
Lithium-ion accu	XT431
Lader	XT433
Voedingskabel (met apparaatstekker)	zie Paragraaf 9.
Gebruiksaanwijzing	TA015445

Aanwijzing

Scheerkop GT330 #10 van de DURATI accu-tondeuze is in de levering inbegrepen. Afhankelijk van de toepassing kunnen er verschillende scheerkoppen worden gebruikt!

2.2 Benodigde componenten voor het gebruik

- Accu-tondeuze DURATI
- Scheerkop
- Lader
- Voedingskabel (met apparaatstekker)
- Lithium-ion accu

2.3 Toepassing accu-tondeuze DURATI

Aanwijzing

Het apparaat is alleen bedoeld voor het scheren van mensen- en dierenhaar.

De DURATI accu-tondeuze wordt voor het scheren van mensen en kleine dieren gebruikt.

De DURATI accu-tondeuze moet, afhankelijk van de toepassing, met een schaarkop worden gebruikt.

2.4 Toepassing laadapparaat XT433/li-ion accu XT431

Laadapparaat XT433 wordt gebruikt voor het laden van de DURATI accu-tondeuze en de li-ion accu. Hij beschikt over een laadschacht voor beide componenten.

2.5 Werking DURATI accu-tondeuze

De DURATI accu-tondeuze wordt met de aan/uit-schakelaar naar boven ingeschakeld en naar beneden uitgeschakeld.

2.6 Werking laadapparaat XT433/li-ion accu XT431

Lader XT433 is voor een netspanningsbereik van 100 V tot 240 V en van 50 Hz tot 60 Hz ontworpen.

Zodra de netstekker in het stopcontact wordt gestoken is acculader XT433 klaar voor gebruik.

Laadapparaat XT433 beschikt over twee laadschachten. In de voorste laadschacht wordt de DURATI accu-tondeuze geladen en in de achterste de li-ion accu.

Bij iedere laadschacht hoort een afzonderlijk indicatieveld op het frontpaneel van de lader.

Zodra er een Li-ion-accu in het laadstation wordt gestoken, start het laden automatisch.

De laadduur in de laadschachten is afhankelijk van de ladingstoestand en de capaciteit van de Li-ion-accu.

2.6.1 Laadprincipe

De lithium-ion-accu's worden opgeladen met continue stroompulsen.

De laadtoestand van de lithium-ion-accu wordt tijdens het laden continu bewaakt. Door de bewaking van de laadcurve wordt een lading van 100% zonder overlading gegarandeerd.

Voorts worden de accu-temperatuur en de laadduur bewaakt.

Er is altijd slechts één laadschacht actief. De machine (voorste laadschacht), wordt altijd eerst geladen. Daarna pas wordt gecontroleerd of er een accu in de achterste laadschacht is geplaatst. Is dit het geval dan wordt de accu geladen.

Als een accu in de achterste laadschacht wordt geplaatst terwijl een machine in de voorste laadschacht wordt geladen, knippert de led voor de achterste laadschacht eenmaal groen (accu gedetecteerd) en gaat weer uit tot de accu van de machine in de voorste laadschacht geladen is.

Pas dan start het laadproces voor de accu in de achterste laadschacht.

De lader bewaakt de toestand van de accu en duidt deze aan door middel van twee ladingsindicatoren.

LED-lampjes:

- knippert groen: accu wordt geladen
 - brandt groen = accu is volledig opgeladen
 - knippert rood = akku of laadstation defect
- Product door de fabrikant laten repareren.

2.6.2 Laadduur

Wanneer de maximale laadduur is bereikt, wordt het laadproces afgebroken.

De laadduur bedraagt ca. 240 min.

3. Voorbereiding en opstelling

Als de volgende voorschriften niet in acht worden genomen, neemt Aesculap geen verantwoordelijkheid in dit opzicht.

- Bij de opstelling en het gebruik van dit product moeten onderstaande voorschriften worden nageleefd:
- de nationale installatie- en gebruikersvoorschriften,
 - de nationale voorschriften voor brand- en explosiepreventie.
 - Gebruiksaanwijzingen conform de IEC-/VDE-bepalingen.



Brand- en explosiegevaar!

- Gebruik dit product niet in een explosiegevaarlijke ruimte.



Slechte werking of beschadiging van het product door onoordeelkundige opstelling!

- Stel het product niet bloot aan direct zonlicht of vocht.
- Dek de ventilatiesleuf van het product niet af.
- Sluit de nominale spanning aan tussen 100 V en 240 V en een netfrequentiebereik van 50 Hz tot 60 Hz.
- Zorg ervoor dat het stopcontact van het voedingsnet waarop het product wordt aangesloten, goed toegankelijk is.

4. Gebruik van de DURATI accu-tondeuze, acculader XT433/li-ion accu XT431

4.1 Opstellen

4.1.1 Toebehoren aansluiten

Combinaties van accessoires die niet in deze gebruiksaanwijzing worden vermeld, mogen uitsluitend worden gebruikt als ze uitdrukkelijk voor de beoogde toepassing bestemd zijn. De vermogenskenmerken en veiligheidseisen mogen daarbij niet nadelig worden beïnvloed.

Accu-tondeuze DURATI

4.1.2 Scheerkop monteren



WAARSCHUWING

Gevaar voor verwonding door scherpe snijplaten.

- **Behandel de scheerkop van de DURATI tondeuse voorzichtig.**

Aanwijzing

Scheerkop GT330 #10 van de DURATI tondeuse is in de levering inbegrepen. Afhankelijk van de toepassing kunnen er verschillende scheerkoppen worden gebruikt!

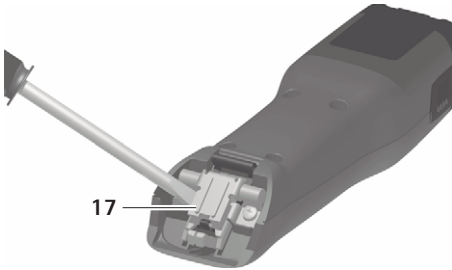

Afb. 1

- Bij een gesloten messcharnier: messcharnier 17 met schroevendraaier openklappen, zie Afb. 1.

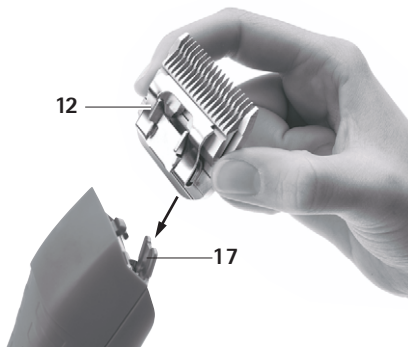

Afb. 2

- Scheerkop 12 op het geopende messcharnier 17 plaatsen, zie Afb. 2.
- Aan-/uitschakelaar 11 indrukken.
- Scheerkop 12 licht in de richting van de DURATI tondeuse drukken, zie Afb. 2. Scheerkop 12 klikt hoorbaar vast.
- Zorg ervoor dat de scheerkop 12 correct op de DURATI tondeuse zit.

4.1.3 Adapter aan voeding van het laadapparaat monteren

Af fabriek is het laadapparaat van de adapter voor EU-landen op de voeding gemonteerd.

Aanwijzing

De USA-adapter is in de voeding geïntegreerd. De USA-adapter kan uitgeklaapt worden, als er geen andere adapter op de voeding gemonteerd is.

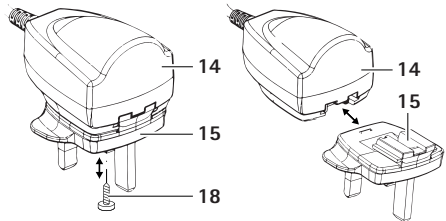

Afb. 3

Verwijder de EU/UK/AUS-adapter uit de voeding

- Bevestigingsschroef 18 in adapter 15 losmaken, zie Afb. 3.
- Vergrendeling 16 indrukken en adapter 15 van voeding verwijderen.

Adapter EU/UK/AUS aan voeding monteren

- Adapter 15 op voeding 14 schuiven, tot de vergrendeling 16 vastklikt, zie Afb. 3.
- Bevestigingsschroef 18 in adapter 15 schroeven.

4.1.4 Lader aansluiten/Li-ion-accu laden



WAARSCHUWING

Brandgevaar bij kortsluiting van de polen door vloeistoffen of metalen onderdelen!

➤ **Voorkom kortsluiting van de lithium-ion-accu.**



WAARSCHUWING

Gevaar voor verwondingen en materiële schade door beschadigde Li-ion-accu's!

➤ **Controleer de Li-ion-accu's voor gebruik op beschadigingen.**

➤ **Beschadigde Li-ion-accu's niet gebruiken of laden.**



VOORZICHTIG

Afname van vermogen/prestaties van de ontladen Li-ion-accu door langdurige bewaring!

➤ **Berg de Li-ion-accu enkel volledig geladen op voor langere tijd en laad hem maandelijks bij.**



VOORZICHTIG

Vernieling van het product, de laadschacht of de lithium-ion-accu door een verkeerd accutype in de laadschacht te steken!

➤ **Steek de Li-ion-accu's enkel in de daarvoor voorziene laadschachten.**

➤ **Breng de Li-ion-accu's in de juiste positie aan.**

Aanwijzing

Schakel vóór het laadproces de DURATI accu-tondeuze uit!

Aanwijzing

De Li-ion-accu's warmen licht op tijdens het laden.

Aanwijzing

Trek de stekker van de netaansluitkabel uit het stopcontact, wanneer u niet met de lader werkt!

➤ Lader **4** aansluiten: apparaatstekker van de netkabel **5** in lader **4** steken.

➤ Steek de netstekker van de voedingskabel **5** in het stopcontact.

➤ Li-ion accu **7** in laadschacht **6** van het laadapparaat **4** plaatsen en opladen.

- of -

➤ DURATI accu-tondeuze **2** in laadschacht **10** van het laadapparaat **4** plaatsen en opladen.

Aanduiding van de laadtoestand **8** of **9** knippert groen.

Na het laadproces brandt de aanduiding van de laadtoestand **8/9** groen en is de DURATI accu-tondeuze **2**/de li-ion accu **7** gereed voor gebruik.

4.2 Functionele test DURATI accu-tondeuze

➤ Voer een visuele inspectie uit.

➤ Controleer de stand van de schakelaar.

➤ Accu plaatsen, zie Paragraaf 4.4.4.

➤ Scheerkop correct plaatsen en, indien nodig, oliën, zie Paragraaf 4.4.

➤ Leg een geladen Li-ion-reserveaccu klaar.

➤ DURATI accu-tondeuze vóór gebruik reinigen, zie Paragraaf 5.1.

4.3 Functietest lader

➤ Voer een visuele inspectie uit.

➤ Alvorens het product op het voedingsnet aan te sluiten:

- Controleer de netkabel **5** op mogelijke beschadigingen.

- Controleer het product op eventuele beschadigingen (bijv. contacten van de laadschachten op verbogen contacten inspecteren).

➤ Steek de voedingskabel **5** in de apparaatstekker op het laadstation.

Accu-tondeuze DURATI

- Steek de netstekker in het stopcontact van het voedingsnet.
- Li-ion accu 7 in laadschacht 6 van het laadapparaat 4 plaatsen en opladen.
- of -
- DURATI accu-tondeuze 2 in laadschacht 10 van het laadapparaat 4 plaatsen en opladen.
Aanduiding van de laadtoestand 8 of 9 knippert groen.
Na het laadproces brandt de aanduiding van de laadtoestand 8/9 groen en is de DURATI accu-tondeuze 2/de li-ion accu 7 gereed voor gebruik.
Het product is klaar voor gebruik.
- Aan-/uitschakelaar 11 indrukken, om de DURATI accu-tondeuze uit te schakelen.
- Scheerkop-vergrendeling 13 indrukken, zie Afb. 4.



4.4 Omgang met de scheerkop

4.4.1 Snijplaat slijpen

Aanwijzing

Voor het slijpen van de snijplaat contact opnemen met de technische service, zie Paragraaf 8.

4.4.2 Scheerkop verwisselen



WAARSCHUWING

Gevaar voor verwonding door scherpe snijplaten.

- Behandel de scheerkop van de DURATI tondeuse voorzichtig.

Afb. 5

- Scheerkop 12 naar voor openklappen, zie Afb. 5.
- Scheerkop 12 verwijderen.
- Maak het opengeklapte messcharnier schoon met een borsteltje.
- Scheerkop 12 op het messcharnier plaatsen.
- Aan-/uitschakelaar 11 indrukken.
- Scheerkop 12 licht in de richting van de DURATI accu-tondeuse drukken.
Scheerkop 12 klikt hoorbaar vast.
- Zorg ervoor dat de scheerkop 12 correct op de DURATI accu-tondeuse zit.

4.4.3 Scheerkop smeren

- Reinig de bovenste en onderste snijplaat met een zachte doek of borstel. Let erop dat de spleten tussen de tanden goed schoon worden.
- Smeer de bovenste en onderste snijplaat met een beetje speciale olie voor snijkoppen GT604.

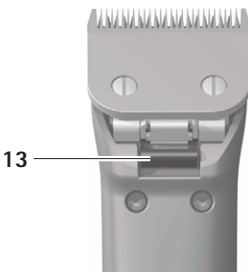

Afb. 4

4.4.4 Li-ion-accu vervangen

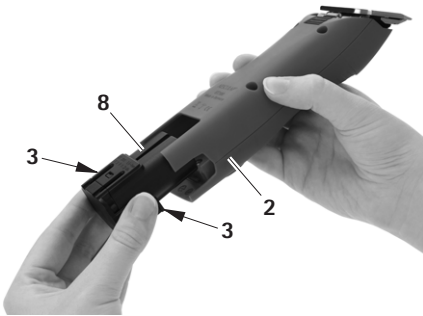

Afb. 6

- DURATI accu-tondeuze 2 vasthouden en de accu-ontgrendelingen 3 indrukken.
 - Trek de li-ion accu 7 van de DURATI accu-tondeuze 2 eruit.
 - Schuif de opgeladen li-ion accu 7 in de DURATI accu-tondeuze 2 tot en met de aanslag.
- De DURATI accu-tondeuze 2 is gereed voor gebruik.

5. Reinigingsbehandeling



Beschadiging of vernieling van het product door machinale reiniging/desinfectie of sterilisatie!

- Reinig/desinfecteer het product uitsluitend handmatig.
- Het product nooit steriliseren.

5.1 Reiniging/desinfectie

Aanwijzing

Volg de voorschriften inzake verwijdering en hygiëne!

Manuele reiniging/desinfectie



Gevaar voor elektrische schok en brand!

- De netstekker voor het reinigen uit het stopcontact verwijderen.
- Zorg ervoor dat er geen vloeistof in het product binnendringt.
- Laat het product na de reiniging/desinfectie minstens 1 minuut luchten.



Beschadiging van het product door verkeerde reiniging of gebruik van verkeerd reinigings-/desinfectiemiddel!

- Voer de oppervlaktereiniging uit met in de handel verkrijgbare reinigingsmiddelen.
 - Dompel het product nooit onder in water of reinigingsmiddel.
 - Laat geen vloeistof in de laadsleuf lopen.
 - Reinig de contacten in de laadschachten uiterst zorgvuldig.
- Wis de behuizing van het product schoon met een pluisvrije doek, bevochtigd met een in de handel verkrijgbaar desinfectiemiddel.
 - Maak de resten van het reinigings- en desinfectiemiddel na de inwerkingstijd af met een pluisvrije doek, bevochtigd met zuiver water.
 - Droog het product af met een schone, pluisvrije doek.

Accu-tondeuze DURATI

- Reinig de contacten in de laadschachten met isopropanol of ethylalcohol en een wattenstaafje. Gebruik geen chemicaliën die corrosie bevorderen.
- Herhaal de reiniging/desinfectie, indien nodig.

5.2 Controle, onderhoud en inspectie

- Laat het product tot kamertemperatuur afkoelen.
- Product na elke reiniging en desinfectie controleren op: reinheid, functie en beschadiging.
- Scheerkop indien nodig oliën, zie Paragraaf 4.4.3.
- Inspecteer het product op beschadigingen, abnormale geluiden, buitensporige verhitting of te sterke trillingen.
- Inspecteer de scheerkop op afgebroken, beschadigde en botte sneden.
- Verwijder beschadigde producten onmiddellijk.

6. Onderhoud

Om een betrouwbare werking te waarborgen, beveelt Aesculap ten minste eenmaal per jaar onderhoud aan.

Service-adressen

Albert Kerbl GmbH

Felizenzell 9

84428 Buchbach / Germany

Phone: +49 (0) 8086 933-100

Fax: +49 (0) 8086 933-500

E-Mail: info@kerbl.com

www.kerbl.com

Andere service-adressen zijn verkrijgbaar op het bovengenoemde adres.

7. Opsporen en verhelpen van storingen

7.1 Accu-tondeuze DURATI

Storing	Opsporing	Oorzaak	Oplossing
De DURATI accu-tondeuze start niet	Stand schakelaar controleren	Lithium-ion-accu niet geladen	Lithium-ion-accu laden
	-	Lithium-ion-accu defect	Nieuwe lithium-ion-accu aanbrengen
	-	Lithium-ion-accu niet aangebracht	Nieuwe lithium-ion-accu aanbrengen
De DURATI accu-tondeuze blijft stilstaan	-	Lithium-ion-accu uitgeschakeld door beveiliging	Schakelaar uit- en opnieuw inschakelen
	-	Lithium-ion-accu is leeg	Nieuwe lithium-ion-accu aanbrengen
De DURATI accu-tondeuze laadt niet in het laadstation	LED-lampjes branden niet	-	zie Paragraaf 7.2

7.2 Lader en lithium-ion-accu

Storing	Opsporing	Oorzaak	Oplossing
Lader werkt niet	LED-lampjes branden niet	Voedingskabel niet aangesloten	Steek het netsnoer in de apparaatstekker van de lader en in het stopcontact van het voedingsnet
	Lithium-ion-accu niet geladen	Voedingskabel defect Acculader defect	Voedingskabel vervangen Product door de fabrikant laten repareren
Lithium-ion-accu wordt niet geladen	Li-ion-accu ingestoken, ladingsindicator brandt niet	Contacten van de lader vuil of beschadigd	Reinig de contactpunten in de laadschacht, zie Paragraaf 5.1 of laat deze door de fabrikant repareren
		Lithium-ion-accu defect	Li-ion-accu door de fabrikant laten repareren
		Acculader defect	Lader door de fabrikant laten repareren
		Tijdens het laden wordt oververhitting van de Li-ion-accu gedetecteerd	Li-ion-accu uit de laadschacht halen, laten afkoelen en laadproces opnieuw starten. Indien storing zich herhaalt, accu door de fabrikant laten repareren
		Storing in het laadproces resp. Li-ion accu defect	Li-ion-accu uit de laadschacht halen en laadproces herhalen, evt. in een andere laadschacht. Als de storing opnieuw optreedt Li-ion-accu door de fabrikant laten repareren

Accu-tondeuze DURATI

8. Technische Dienst

Wijzigingen aan de uitrusting kunnen leiden tot het verlies van elke aanspraak op garantie en het intrekken van eventuele goedkeuringen.

Service-adressen

Albert Kerbl GmbH
 Felizenzell 9
 84428 Buchbach / Germany
 Phone: +49 (0) 8086 933-100
 Fax: +49 (0) 8086 933-500
 E-Mail: info@kerbl.com
www.kerbl.com

Andere service-adressen zijn verkrijgbaar op het bovengenoemde adres.

9. Accessoires/Reserveonderdelen

Art.nr.	Uitvoering	Lithium-ion accu	Laadstation	Toebehoren
XT434-xx / XT436-xx	Europa, Groot-Brittannië, USA, Australië	XT431	XT433	GT604800 Olieflesje

10. Technische specificaties

10.1 Accu-tondeuze DURATI

Toesteltype	XT434-XX/XT436-XX
Aantal slagen per minuut	3 300 1/min
Laad-/uitgangsspanning	max. 7,4 V
Laad-/uitgangsstroom	max. 1 A
Gewicht (met scheerkop en accu)	380 g
EN 60335-1, EN 60335-2-29	

10.2 Lader

Toesteltype	XT433
Netspanningsbereik (Stroomopname)	100-240 V
Frequentie	50-60 Hz
Laad-/uitgangsspanning	max. 7,4 V
Laad-/uitgangsstroom	max. 1 A
Gewicht incl. transformator	242 g
Keurmerken	CE, UL

10.3 Lithium-ion accu

Toesteltype	XT431
Celtype	Li
Gelijkspanning	7,4 V
Capaciteit	ca. 2 850 mAh
Laadduur	ongeveer 240 min



10.4 Verklaring van conformiteit

	<p>Wij verklaren in eigen naam dat dit product in overeenstemming is met de volgende normen en normatieve documenten:</p> <p>EMC-richtlijn – 2014/30/EU</p> <p>Laagspanningsrichtlijn (LVD) – 2014/35/EU</p> <p>Normen – EN 60335-2-8:2012+A1:2015 – EN 60335-1:2012 + A11:2014 + A13:2014 – IEC 60335-2-8:2012 + A1:2015 – IEC 60335-1:2010 + A1:2013 + A2:2016</p> <p>Veiligheid van huishoudelijke en soortgelijke elektrische toestellen – algemene voorschriften – voor tondeuses</p> <p>Aesculap Suhl GmbH</p>
---	--

11. Verwijdering

Elektrisch gereedschap, accessoires en verpakking moeten op een milieubewuste manier worden gerecycled.

11.1 Alleen voor EU-landen

 	<p>Elektrisch gereedschap hoort niet bij het huishoudelijk afval! Volgens de Europese Richtlijn 2012/19/EU inzake afgedankte elektrische en elektronische apparaten en de overeenkomstige nationale voorschriften moet afgedankt elektrisch gereedschap gescheiden worden verzameld en op een milieuverantwoorde wijze worden gerecycled.</p>
--	---

11.2 Li-ion-accu's

Werp accu's niet bij het huishoudelijk afval, in vuur of in het water. Defecte of verbruikte accu's moeten worden ingezameld, gerecycled of op milieuvriendelijke wijze worden verwijderd volgens richtlijn 2006/66/EG.

12. 2 Jaar garantie

Geachte klant,

Hartelijk dank dat u voor een product van Aesculap hebt gekozen.



De naam Aesculap staat al decennialang borg voor bewezen kwaliteit en voortreffelijke service. Wij bieden onze klanten innovatieve producten die topprestaties garanderen. Aesculap produceert kwaliteitsapparaten, die met de grootste zorg worden gefabriceerd uit hoogwaardige materialen. Wij willen u er graag op wijzen dat wij niet aansprakelijk zijn voor gebreken aan onze producten, wanneer het gebrek wordt veroorzaakt door onoordeelkundig gebruik, normale slijtage of doordat het product onoordeelkundig wordt toegepast of niet-passende of niet-perfect functionerende producten van vreemde makelij worden ingezet. Eveneens uitgesloten zijn gebreken die geen of nauwelijks invloed hebben op de waarde of goede werking van het product.

Indien wij in het kader van onze kwaliteitsgarantie de aansprakelijkheid aanvaarden, behouden wij ons voor het product te repareren of te vervangen.

Batteridrevet klippemaskine DURATI

Legende

- 1 Holder til klippehoved
- 2 Batteridrevet klippemaskine DURATI
- 3 Batterilås
- 4 Oplader
- 5 Strømforsyningsledning (med stik)
- 6 Oplader (til litium-ion-batteri)
- 7 Litium-ion-batteri
- 8 Batteriindikator (til batteridrevet klippemaskine DURATI)
- 9 Batteriindikator (til litium-ion-batteri)
- 10 Batteriboks (til batteridrevet klippemaskine DURATI)
- 11 Tænd-/Sluk-knap
- 12 Klippehoved
- 13 Oplåsning af klippehovedet
- 14 Strømforsyning (oplader)
- 15 Adapter
- 16 Lås (adapter)

	Brugsanvisningen skal følges
	Mærkning af el- og elektronikudstyr i henhold til direktiv 2012/19/EU (WEEE) se Bortskaffelse

Indholdsfortegnelse

1. Sikker håndtering	85
2. Apparatbeskrivelse	86
2.1 Leveringsomfang	86
2.2 Komponenter, der er nødvendige til drift	86
2.3 Anvendelsesformål for batteridrevet klippemaskine DURATI	86
2.4 Anvendelsesformål for oplader XT433/ litium-ion-batteri XT431	86
2.5 Anvendelsesformål for den batteridrevne klippemaskine DURATI	86
2.6 Funktionsmetode for oplader XT433/ litium-ion-batteri XT431	86
2.6.1 Opladningsprincip	86
2.6.2 Opladningstid	87
3. Forberedelse og opstilling	87
4. Arbejde med den batteridrevne klippemaskine DURATI, opladeren XT433 og litium-batteriet XT431	87
4.1 Klargøring	87
4.1.1 Tilslutning af tilbehør	87
4.1.2 Påsætning af klippehovedet	88
4.1.3 Montering på opladerens strømforsyning	88
4.1.4 Tilslutning af opladeren/opladning af litium-ion-batteri	89
4.2 Funktionskontrol af den batteridrevne klippemaskine DURATI	89
4.3 Funktionskontrol af oplader	89
4.4 Håndtering af klippehoved	90
4.4.1 Slibning af skæreplade	90
4.4.2 Udsiftning af klippehovedet	90
4.4.3 Smøring af klippehovedet	90
4.4.4 Udsiftning af litium-ion-batteri	91
5. Rensning	91
5.1 Rengøring/desinfektion	91
5.2 Kontrol, pleje og afprøvning	92
6. Vedligeholdelse	92
7. Fejlfinding og afhjælpning af fejl	92
7.1 Batteridrevet klippemaskine DURATI	92
7.2 Oplader og litium-ion-batteri	93
8. Teknisk service	94
9. Tilbehør/reservedele	94
10. Tekniske specifikationer	94
10.1 Batteridrevet klippemaskine DURATI	94
10.2 Oplader	94
10.3 Litium-ion-batteri	94
10.4 Konformitetserklæring	95
11. Bortskaffelse	95
11.1 Kun EU-lande	95
11.2 Litium-ion-batterier	95
12. 2 års garanti	95

1. Sikker håndtering



Livsfare! Fare for elektrisk stød!

- **Produktet må ikke åbnes undtagen ved batteriskift).**



Fare for forbrændinger! Klippehovederne kan blive varme efter omfattende brug.

- **Undgå at berøre klippehovederne efter brugen.**
- **Lad klippehovederne afkøle efter brugen.**

- Inden produktet tages i anvendelse, skal det kontrolleres for funktionsdygtighed og korrekt stand.
- Oplader og litium-ion-batteri skal opbevares ved stuetemperatur.
- Oplader og litium-ion-batteri skal holdes tørre.
- Litium-ion-batterier skal oplades før første idriftsættelse.
- Følg "Anvisninger til elektromagnetisk kompatibilitet (EMK)".
- For at undgå skader som følge af u hensigtsmæssig opbygning eller drift og for at sikre producentens garanti og ansvar:
 - Anvend kun produktet i overensstemmelse med denne brugsanvisning.
 - Følg alle sikkerhedsoplysninger og vedligeholdelsesanvisninger.
 - Tilbehør, der ikke er nævnt i denne brugsanvisning, må kun anvendes med producentens samtykke.

- Produkt og tilbehør må kun betjenes og anvendes af personer, der har den påkrævede uddannelse, erfaring og kendskab til dette.
- Brugsanvisningen skal opbevares tilgængeligt for brugeren.
- Gældende standarder skal følges.
- Vær sikker på, at de elektriske installationer i rummet svarer til IEC-kravene.
- Netledninger tages ud af stikkontakten ved at trække i stikket og ikke i ledningen.
- Produktet må ikke anvendes på eksplosionsfarlige områder.
- Beskadede eller defekte produkter må ikke anvendes. Et beskadiget produkt skal straks frasorteres.

Bemærk

Apparatet kan benyttes af børn fra 8 år og derover samt af personer med nedsatte fysiske, sensoriske eller mentale evner eller mangel på erfaring og viden, hvis de er under opsyn eller er blevet behørigt undervist i sikker brug af apparatet og forstår de farer, som det kan medføre.

- **Børn må ikke få lov til at lege med apparatet.**
- **Rengøring og vedligeholdelse af apparatet må ikke udføres af børn uden opsyn.**

Batteridrevet klippemaskine DURATI

2. Apparatbeskrivelse

2.1 Leveringsomfang

Betegnelse	Varenr.
Batteridrevet klippemaskine DURATI	XT434-XX/ XT436-XX
Litium-ion-batteri	XT431
Oplader	XT433
Strømforsyningsledning (med stik)	se Tilbehør/ reservedele
Brugsanvisning	TA015445

Bemærk

Klippehovedet GT330 #10 i den batteridrevne klippemaskine DURATI er indeholdt i leveringsomfanget. Der kan anvendes forskellige klippehoveder alt efter anvendelse!

2.2 Komponenter, der er nødvendige til drift

- Batteridrevet klippemaskine DURATI
- Klippehoved
- Oplader
- Strømforsyningsledning (med stik)
- Litium-ion-batteri

2.3 Anvendelsesformål for batteridrevet klippemaskine DURATI

Bemærk

Denne maskine er beregnet til klipping af menneske- og dyrehår.

DURATI akku-hårklipperen bruges til klipping af mennesker og smådyr.

Den batteridrevne klippemaskine DURATI skal anvendes med et klippehoved alt efter anvendelse.

2.4 Anvendelsesformål for oplader XT433/litium-ion-batteri XT431

Opladeren XT433 anvendes til opladning af den batteridrevne klippemaskine DURATI og litium-ion-batteriet. De findes en batteriboks til begge komponenter.

2.5 Anvendelsesformål for den batteridrevne klippemaskine DURATI

Den batteridrevne klippemaskine DURATI tændes med tænd/sluk-knappen opad og slukkes med den nedad.

2.6 Funktionsmetode for oplader XT433/litium-ion-batteri XT431

Opladeren XT433 er konstrueret til en netspænding fra 100 V til 240 V og fra 50 Hz til 60 Hz.

For klargøring til drift tilsluttes opladeren XT433 til strømstikket på elkontakten.

Opladeren XT433 råder over to batteribokse. I den forreste batteriboks oplades den batteridrevne klippemaskine SURATI og i den bageste boks oplades litium-ion-batteriet.

Batteriboksene er tildelt til en tilhørende batteriindikator på opladerens front.

Når litium-ion-batteriet indsættes i ladestationen, starter opladningen automatisk.

Opladningstiden i batteribokserne afhænger af opladningstilstanden og kapaciteten på litium-ion-batterierne.

2.6.1 Opladningsprincip

Litium-ion-batterierne oplades med konstante strømimpulser.

Litium-ion-batteriernes opladningstilstand overvåges under opladningen. Ved overvågningen af opladningskurven sikres en 100 % opladning uden overbelastning. Desuden overvåges batteriets temperatur og opladningstid.

Der er altid kun en aktiv batteriboks. Maskinen (forreste batteriboks) oplades altid først. Først derefter kontrolleres det, om der sidder et batteri i den bageste batteriboks. Er dette tilfældet, oplades batteriet.

Indsætter man et batteri i den bageste batteriboks, mens en maskine oplades i den forreste batteriboks, blinker LED'en for den bageste batteriboks grønt en gang (batteri identificeret) og slukkes igen, indtil batteriet i maskinen er opladet i den forreste boks.

Først derefter starter opladningen af batteriet i den bageste batteriboks.

Opladeren overvåger batteritilstanden med to batteri-indikatorer.

LED-indikatorer:

- blinker grønt: Batteri oplades
 - lyser grønt: = Batteri er helt opladet
 - blinker rødt = Batteri eller ladestation defekt
- Produktet skal repareres af producenten.

2.6.2 Opladningstid

Når den maksimale opladningstid er nået, afbrydes opladningen.

Opladningstiden er ca. 240 min.

3. Forberedelse og opstilling

Hvis de følgende regler ikke følges, påtager Aesculap sig intet ansvar.

- Ved installation og drift af produktet skal følgende overholdes:
- de nationale installations- og brugerforskrifter
 - de nationale forskrifter om brand og eksplosionsbeskyttelse.
 - Anvendelsesanvisninger iht. IEC-/VDE-bestemmelser.



FARE

Brand- og eksplosionsfare!

- Produktet må ikke anvendes på eksplosionsfarlige områder.



FORSIGTIG

En uhensigtsmæssig opstilling kan medføre en forringelse af funktionen eller en beskadigelse af produktet!

- Produktet må ikke udsættes for direkte sollys eller fugtighed.
- Udluftningsåbningerne på produktet må ikke tildækkes.
- Tilslut til en netspænding på mellem 100 V og 240 V og et netfrekvensområde fra 50 Hz til 60 Hz.
- Sørg for at stikdåsen til forsyningsnettet, som bruges til spændingsforsyning af produktet, er frit tilgængelig.

4. Arbejde med den batteridrevne klippemaskine DURATI, opladeren XT433 og litium-batteriet XT431

4.1 Klargøring

4.1.1 Tilslutning af tilbehør

Kombinationer af tilbehør, der ikke er nævnt i denne brugsanvisning, er kun tilladt, hvis de udtrykkeligt er bestemt til den pågældende anvendelse. Funktionsegenskaber og sikkerhedskrav må ikke påvirkes i negativ retning.

Batteridrevet klippemaskine DURATI

4.1.2 Påsætning af klippehovedet



ADVARSEL

Fare for kvæstelser på grund af skarpe skæreprader!

- Klippehovedet på klippemaskinen DURATI skal behandles forsigtigt.

Bemærk

Klippehovedet GT330 #10 i klippemaskinen DURATI er indeholdt i leveringsomfanget. Der kan anvendes forskellige klippehoveder alt efter anvendelse!

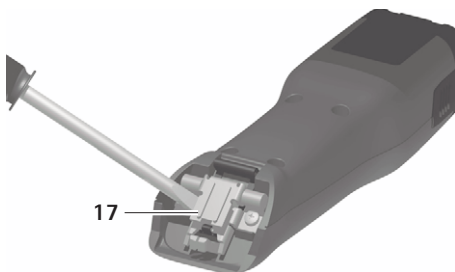

Fig. 1

- Ved lukket knivhængsel: Klap knivhængslet 17 op med en skruetrækker, se Fig. 1.

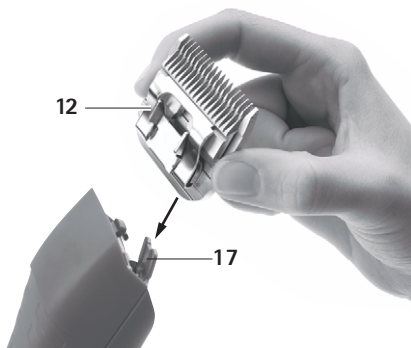

Fig. 2

- Sæt klippehovedet 12 på det åbnede knivhængsel 17, se Fig. 2.
- Tryk på tænd/sluk-knappen 11.
- Tryk klippehovedet 12 let mod klippemaskinen DURATI, se Fig. 2. Klippehovedet 12 falder hørbart på plads.
- Sørg for at klippehovedet 12 sidder korrekt på klippemaskinen DURATI.

4.1.3 Montering på opladerens strømforsyning

På strømforsyningen til opladeren er adapteren monteret til EU-lande fra fabrik.

Bemærk

USA-adapteren er indbygget i strømforsyningen. USA-adapteren kan klappes ud, hvis der ikke er monteret en anden adapter på strømforsyningen.

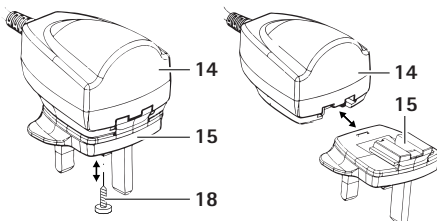

Fig. 3

Fjernelse af EU/UK/AUS fra strømforsyningen

- Løsn låseskruen 18 i adapter 15, se Fig. 3.
- Tryk på låsen 16 og fjern adapteren 15 fra strømforsyningen.

Montering af EU/UK/AUS på strømforsyningen

- Skub adapteren 15 på strømforsyningen 14, indtil låsen 16 falder i hak, se Fig. 3.
- Skru låseskruen 18 ind i adapteren 15

4.1.4 Tilslutning af opladeren/opladning af litium-ion-batteri



ADVARSEL

Brandfare ved kortslutning af poler pga. væsker eller metaldele!

- Undgå at kortslutte litium-ion-batteriet.



ADVARSEL

Fare for kvæstelser og materielle skader på grund af beskadigede litium-ion-batterier!

- Litium-ion-batterier skal kontrolleres for beskadigelser før opladningen.
- Et beskadiget litium-ion-batteri må ikke anvendes eller oplades.



FORSIGTIG

Tab af kapacitet/ydeevne på det afladete litium-ion-batteri på grund af opbevaring i længere tid!

- Ved længere tids opbevaring må litium-ion-batteriet kun opbevares fuldt opladet og oplades igen én gang om måneden.



FORSIGTIG

Ødelæggelse af produkt, batteriboks eller litium-ion-batteri ved isætning af en forkert batteritype i batteriboksen!

- Litium-ion-batterier må kun indsættes i de dertilhørende batteribokse.
- Indsæt litium-ion-batterierne den rigtige vej.

Bemærk

Sluk den batteridrevne klippemaskine DURATI før opladningen!

Bemærk

Litium-ion-batterierne opvarmes let under opladningen.

Bemærk

Når der ikke arbejdes med opladeren, skal strømforsyningsledningen tages ud af stikdåsen!

- Tilslutning af oplader 4: Indsæt apparatets stil på strømforsyningsledningen 5 i opladeren 4.
- Indsæt netstikket på strømforsyningsledningen 5 i stikdåsen.
- Indsæt litium-ion-batteriet 7 i batteriboksen 6 på opladeren 4 og opladet det.
- eller -
- Indsæt den batteridrevne klippemaskine DURATI 2 i batteriboksen 10 på opladeren 4 og opladet den. Batteriindikatoren 8 eller 9 blinker grønt. Efter opladningen lyser batteriindikatoren 8/9 grønt og den batteridrevne klippemaskine DURATI 2 / litium-ion-batteriet 7 er klar til drift.

4.2 Funktionskontrol af den batteridrevne klippemaskine DURATI

- Gennemfør en visuel kontrol.
- Kontrol af afbryderposition.
- Sæt batteriet på, se Udskiftning af litium-ion-batteri.
- Sæt klippehovedet korrekt på og smør det i givet fald, se Håndtering af klippehoved.
- Hav opladete litium-ion-reservebatterier klar.
- Rengør den batteridrevne klippemaskine DURATI før brugen, se Rengøring/desinfektion.

4.3 Funktionskontrol af oplader

- Gennemfør en visuel kontrol.
- Før produktet tilsluttes til forsyningsnettet:
 - Kontrollér strømforsyningsledningen 5 for mulige beskadigelser.
 - Kontrollér produktet for mulige beskadigelser (f. eks. kontakterne på batteriboksene for bøjede kontaktender).
- Indsæt strømforsyningsledningen 5 in i stikket på ladestationen.

Batteridrevet klippemaskine DURATI

- Tilslut netstikket til en stikkontakt fra forsyningsnettet.
- Indsæt litium-ion-batteriet **7** i batteriboksen **6** på opladeren **4** og opladet det.
- eller -
- Indsæt den batteridrevne klippemaskine DURATI **2** i batteriboksen **10** på opladeren **4** og opladet den. Batteriindikatoren **8** eller **9** blinker grønt. Efter opladningen lyser batteriindikatoren **8/9** grønt og den batteridrevne klippemaskine DURATI **2** / litium-ion-batteriet **7** er klar til drift. Produktet er klar til drift.

4.4 Håndtering af klippehoved

4.4.1 Slibning af skæreplade

Bemærk

For slibning af skærepladen bedes du henvende dig til den tekniske serviceafdeling, se Teknisk service.

4.4.2 Udskiftning af klippehovedet



Fare for kvæstelser på grund af skarpe skæreplader!

- Klippehovedet på klippemaskinen DURATI skal behandles forsigtigt.

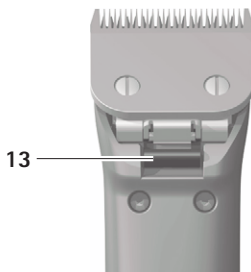

Fig. 4

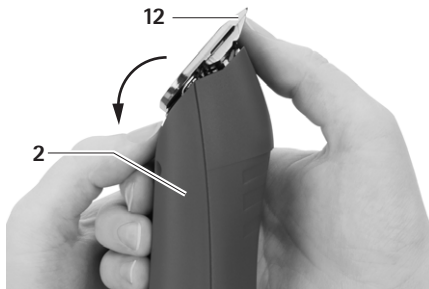

Fig. 5

- Klap klippehovedet **12** fremad, se Fig. 5.
- Fjern klippehovedet **12**.
- Rengør det opklappede knivhængsel med en pensel.
- Sæt klippehovedet **12** på knivhængslet.
- Tryk på tænd/sluk-knappen **11**.
- Tryk klippehovedet **12** let mod den batteridrevne klippemaskine DURATI. Klippehovedet **12** falder hørbart på plads.
- Sørg for at klippehovedet **12** sidder korrekt på den batteridrevne klippemaskine DURATI.

4.4.3 Smøring af klippehovedet

- Rengør øverste og nederste skæreplade med en blød klud eller en pensel. Sørg for at hullerne mellem tænderne er rene.
- Smør øverste og nederste skæreplade let med specialolie til skæreplader GT604.

4.4.4 Udskiftning af litium-ion-batteri

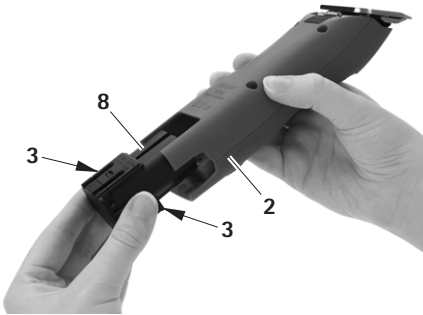

Fig. 6

- Hold på den batteridrevne klippemaskine DURATI 2 og tryk på batterilåsen 3.
- Træk litium-ion-batteriet 7 ud af den batteridrevne klippemaskine DURATI 2.
- Skub det opladede litium-ion-batteri 7 ind i den batteridrevne klippemaskine DURATI 2 til anslag. Den batteridrevne klippemaskine DURATI 2 er klar til drift.

5. Rensning



FORSIGTIG

Beskadigelse eller ødelæggelse af produktet som følge af maskinel rengøring/desinfektion eller sterilisering!

- **Produktet må kun rengøres/desinficeres manuelt.**
- **Produktet må aldrig steriliseres.**

5.1 Rengøring/desinfektion

Bemærk

Følg alle bortskaffelses- og hygiejneforskrifter!

Manuel rengøring/desinfektion



FARE

Fare for elektrisk stød og brand!

- Træk netstikket ud før rengøring.
- Det skal sikres, at der ikke kan trænge væske ind i produktet.
- Lad det aflufte i mindst 1 minut efter rengøring/desinfektion.



FORSIGTIG

Skader på produktet som følge af ukorrekt rengøring eller ukorrekte rengørings-/desinfektionsmidler!

- Anvend et normalt rengøringsmiddel til rengøring af fladerne.
- Læg aldrig produktet i vand eller rengøringsmiddel.
- Der må ikke komme væske ind i batteriboksene.
- Rengør kontakterne i batteriboksene med største omhu.

- Produktets kabinet aftørres med en fnugfri klud, der er vædet med et almindeligt desinfektionsmiddel, der fås i handelen.
- Efter behov kan rester af rengørings- og desinfektionsmiddel tørres af efter dets indvirkningstid med en fnugfri klud, der er vædet med rent vand.
- Til aftørring anvendes en ren, fnugfri klud.
- Kontakterne i batteriboksen rengøres med isopropanol eller ethylalkohol og en vatpind. Der må ikke anvendes korrosionsfremmende kemikalier.
- Om nødvendigt gentages rengøringen/desinfektionen.

Batteridrevet klippemaskine DURATI

5.2 Kontrol, pleje og afprøvning

- Produktet skal nedkøles til stuetemperatur.
- Efter hver rengøring og desinfektion kontrolleres produktet for: renhed, funktion og skader.
- Smør klippehovedet ved behov, se Smøring af klippehovedet.
- Produktet skal kontrolleres for beskadigelser, uregelmæssig driftsstøj, alt for kraftig opvarmning eller for stærke vibrationer.
- Kontrollér klippehovedet for brudte, beskadigede og sløve klinger.
- Et beskadiget produkt skal straks frasorteres.

6. Vedligeholdelse

For at garantere en pålidelig drift, anbefales Aesculap vedligeholdelse en gang om året.

Serviceadresser

Albert Kerbl GmbH

Felizenzell 9

84428 Buchbach / Tyskland

Tlf.: +49 (0) 8086 933-100

Fax: +49 (0) 8086 933 -500

E-mail: ats@aesculap.de

www.kerbl.com

Yderligere serviceadresser kan fås på den ovenfor anførte adresse.

7. Fejlfinding og afhjælpning af fejl

7.1 Batteridrevet klippemaskine DURATI

Fejl	Registrering	Årsag	Afhjælpning
Den batteridrevne klippemaskine DURATI starter ikke	Kontrollér afbryderens position	Litium-ion-batteriet er ikke opladet	Oplad litium-ion-batteriet
	-	Litium-ion-batteriet er defekt	Indsæt et nyt litium-ion-batteri
	-	Litium-ion-batteriet er ikke indsat	Indsæt et nyt litium-ion-batteri
Den batteridrevne klippemaskine DURATI forbliver standset	-	Litium-ion-batteriet er slukket af fejlstrømsrelæet	Sluk for afbryderen og tænd igen
	-	Litium-ion-batteriet er afladet	Indsæt et nyt litium-ion-batteri
Den batteridrevne klippemaskine DURATI oplader ikke i ladestationen	LED-indikatorerne lyser ikke	-	se Oplader og litium-ion-batteri

7.2 Oplader og litium-ion-batteri

Fejl	Registrering	Årsag	Afhjælpning
Oplader uden funktion	LED-indikatorerne lyser ikke	Strømforsyningsledningen er ikke sat i	Strømforsyningsledningen sættes i stikket på opladeren og i forsyningsnettets stik
	Litium-ion-batteriet er ikke opladet	Strømforsyningsledningen er defekt Opladeren er defekt	Udskift strømforsyningsledningen Produktet skal repareres af producenten
Litium-ion-batteriet oplades ikke	Litium-ion-batteriet er indsat, batteriindikatoren lyser ikke	Kontakterne på opladeren er snavset eller beskadiget	Rengør kontakterne i batteriboksen, se Rengøring/desinfektion eller få den repareret hos producenten
		Litium-ion-batteriet er defekt	Få litium-ion-batteriet repareret hos producenten
		Opladeren er defekt	Få opladeren repareret hos producenten
		Under opladningen måles en for høj temperatur i litium-ion-batteriet	Tag litium-ion-batteriet ud af batteriboksen, lad det afkøle, og gentag opladningen. Ved gentagne fejl skal litium-ion-batteriet repareres af producenten,
		Fejl ved opladning hhv. - Litium-ion-batteriet er defekt	Tag litium-ion-batteriet ud af batteriboksen, og gentag opladningen, i givet fald i en anden batteriboks. Ved gentagne fejl Få litium-ion-batteriet repareret hos producenten

Batteridrevet klippemaskine DURATI

8. Teknisk service

Modifikationer på udstyret kan medføre, at garanti-/reklamationskrav samt eventuelle godkendelser bortfalder.

Serviceadresser

Albert Kerbl GmbH
 Felizenzell 9
 84428 Buchbach / Tyskland
 Tlf.: +49 (0) 8086 933-100
 Fax: +49 (0) 8086 933 -500
 E-mail: ats@aesculap.de
 www.kerbl.com

Yderligere serviceadresser kan fås på den ovenfor anførte adresse.

9. Tilbehør/reservedele

Varenr.	Model	Litium-ion-batteri	Ladestation	Tilbehør
XT434-xx / XT436-xx	Europa, Storbritannien, USA, Australien	XT431	XT433	GT604800 Olieflaske

10. Tekniske specifikationer

10.1 Batteridrevet klippemaskine DURATI

Apparattype	XT434-XX/XT436-XX
Slagtal	3 300 1/min
Opladnings-/udgangsspænding	maks. 7,4 V
Opladnings-/udgangsstrøm	maks 1 A
Vægt (med klippehoved og batteri)	380 g
EN 60335-1, EN 60335-2-29	

10.2 Oplader

Apparattype	XT433
Netspændingsområde (strømforsyning)	100-240 V
Frekvens	50-60 Hz
Opladnings-/udgangsspænding	maks. 7,4 V
Opladnings-/udgangsstrøm	maks 1 A
Vægt inkl. strømforsyning	242 g
Kontroltegn	CE, UL

10.3 Litium-ion-batteri

Apparattype	XT431
Celletype	Li
Jævnspænding	7,4 V
Kapacitet	ca. 2 850 mAh
Opladningstid	ca. 240 min

10.4 Konformitetserklæring

	<p>Vi erklærer med eget ansvar, at dette produkt stemmer overens med de følgende normer samt normative dokumenter:</p> <p>EMK-direktiv – 2014/30/EU</p> <p>Lavspændingsdirektiv – 2014/35/EU</p> <p>Standarder – EN 60335-2-8:2012+A1:2015 – EN 60335-1:2012 + A11:2014 + A13:2014 – IEC 60335-2-8:2012 + A1:2015 – IEC 60335-1:2010 + A1:2013 + A2:2016</p> <p>Sikkerhed ved elektriske apparater til privat brug og til lignende formål – generelle krav – til hårklippemaskiner</p> <p>Aesculap Suhl GmbH</p>
---	--

11. Bortskaffelse

Elværktøj, tilbehør og emballage skal afleveres på en miljøvenlig genbrugsstation.

11.1 Kun EU-lande

	<p>Elværktøj må ikke bortskaffes sammen med husholdningsaffaldet!</p> <p>Ifølge det europæiske direktiv 2012/19/EU vedrørende elektronik og elektronikaffald og deres transponering inden for national lovgivning skal udtjent elektroværktøj opsamles separat og afleveres på en miljøvenlig genbrugsstation.</p>
---	--

11.2 Litium-ion-batterier

Batterier må ikke bortskaffes sammen med husholdningsaffaldet og må ikke kastes i ild eller vand. Defekte eller udtjente skal ifølge direktiv 2006/66/EF indsamles, genbruges eller bortskaffes på miljøvenlig måde. -

12. 2 års garanti

Kære kunde,

Mange tak, fordi De har besluttet Dem for et produkt fra vores firma.

Navnet Aesculap har i årtier stået for afprøvet kvalitet og førsteklasses service. Vi tilbyder vores kunder innovative og effektive produkter. Aesculap fremstiller kvalitetsudstyr og garanterer Dem anvendelse af kvalitetsmaterialer og omhyggelig produktion. Vi vil gerne henvise til, at vi ikke kan påtage os ansvaret for mangler ved vores produkter, hvis disse er opstået på grund af ukorrekt brug, normalt slid eller ved, at produktet er blevet anvendt uhensigtsmæssigt, eller fordi der er isat fremmedprodukter, som ikke passer til eller som ikke fungerer upåklageligt.



Ligeledes undtaget er mangler, som ikke eller kun i ubetydelig grad påvirker værdien eller funktionen.

Hvis vi hæfter inden for rammerne af vores garanti, forbeholder vi os retten til at reparere eller udskifte produktet.

Akkukäyttöinen karvanleikkuukone DURATI

Selitykset

- 1 Leikkuupään pidike
- 2 Akkukäyttöinen karvanleikkuukone DURATI
- 3 Akun vapautus
- 4 Laturi
- 5 Virtajohto (laitepistokkeella)
- 6 Lataussyvennys (litiumioniakulle)
- 7 Litiumioniakku
- 8 Lataustilan osoitin (akkukäyttöiselle DURATI-karvanleikkuukoneelle)
- 9 Lataustilan osoitin (litiumioniakulle)
- 10 Lataussyvennys (akkukäyttöiselle DURATI-karvanleikkuukoneelle)
- 11 Virtakytkin
- 12 Leikkuupää
- 13 Leikkuupään vapautus
- 14 Verko-osa (laturi)
- 15 Adapteri
- 16 Lukitus (adapteri)

	Noudata käyttöohjetta
	Sähkö- ja elektroniikkalaitteita koskevaa direktiiviä 2012/19/EU (WEEE) vastaavat merkinnot, katso Hävittäminen

Sisällysluettelo

1.	Turvallinen käsittely	97
2.	Laitteen kuvaus	98
2.1	Toimituksen sisältö	98
2.2	Käytössä tarvittavat laitteisto-osat	98
2.3	Akkukäyttöisen DURATI-karvanleikkuukoneen käyttötarkoitus	98
2.4	Laturin XT433/litiumioniakun XT431 käyttötarkoitus	98

2.5	Akkukäyttöisen DURATI-karvanleikkuukoneen toimintatapa	98
2.6	Laturin XT433/litiumioniakun XT431 toimintatapa	98
2.6.1	Latausperiaate	99
2.6.2	Latausaika	99
3.	Valmistelut ja asentaminen	99
4.	Akkukäyttöisen DURATI-karvanleikkuukoneen ja XT433-laturin/XT431-litiumioniakun kanssa työskentely	100
4.1	Valmisteleminen	100
4.1.1	Lisävarusteiden liittäminen	100
4.1.2	Leikkuupään asentaminen	100
4.1.3	Adapterin asentaminen laturin verkko-osaan	101
4.1.4	Laturin liittäminen / litiumioniakun lataaminen	101
4.2	Akkukäyttöisen DURATI-karvanleikkuukoneen toimintatarkastus	102
4.3	Laturin toimintatarkastus	102
4.4	Leikkuupään käsittely	102
4.4.1	Leikkuulevyn hiominen	102
4.4.2	Leikkuupään vaihtaminen	102
4.4.3	Leikkuupään öljyäminen	103
4.4.4	Litiumioniakun vaihtaminen	103
5.	Käsittely	103
5.1	Puhdistus ja desinfiointi	104
5.2	Tarkastus, hoito ja koestus	104
6.	Huolto	104
7.	Vikojen tunnistaminen ja korjaus	105
7.1	Akkukäyttöinen karvanleikkuukone DURATI	105
7.2	Laturi ja litiumioniakku	105
8.	Tekninen huoltopalvelu	107
9.	Lisävarusteet ja varaosat	107
10.	Tekniset tiedot	108
10.1	Akkukäyttöinen karvanleikkuukone DURATI	108
10.2	Laturi	108
10.3	Litiumioniakku	108
10.4	Vaatimustenmukaisuusvakuutus	108
11.	Hävittäminen	108
11.1	Vain EU-maille	108
11.2	Litiumioniakut	109
12.	2 vuoden takuu	109

1. Turvallinen käsittely



VAARA

Sähköisku aiheuttaa hengenvaaran!

- Tuotetta ei saa avata (paitsi akun vaihtamista varten).



VAROITUS

Palovamman vaara!

Pitkäkestoisen käytön jälkeen leikkuupäät voivat kuumentua.

- Älä koske leikkuupäihin käytön jälkeen.
- Anna leikkuupäiden jäähtyä käytön jälkeen.

- Tarkasta ennen tuotteen käyttöä sen toimivuus ja kaikkien osien moitteeton kunto.
- Säilytä laturi ja litiumioniakut huoneenlämmössä.
- Säilytä laturi ja litiumioniakut kuivassa paikassa.
- Lataa litiumioniakut ennen ensimmäistä käyttöä.
- Noudata sähkömagneettista yhteensopivuutta (EMC) koskevia ohjeita.
- Virheellisen kokoonpanon ja käytön aiheuttamien vaurioiden ja takuun vaarantumisen välttämiseksi on noudatettava seuraavia ohjeita:
 - Käytä tuotetta vain tämän käyttöohjeen mukaisesti.
 - Noudata turvallisuutta ja laitteen huoltoa koskevia ohjeita.
 - Käytä sellaisia lisävarusteita, joita ei ole mainittu käyttöohjeessa vain valmistajan suostumuksella.

- Tuotetta ja siihen kuuluvia lisävarusteita saavat käyttää vain henkilöt, joilla on siihen tarvittava koulutus, tietämys tai kokemus.
- Säilytä käyttöohje siten, että se on aina käyttäjän saatavilla.
- Noudata voimassa olevia standardeja.
- Varmista, että sen tilan sähköasennukset, jossa tuotetta käytetään, vastaavat IEC-vaatimuksia.
- Irrota verkkojohto vetämällä verkkopistokkeesta, älä koskaan vedä johdosta.
- Älä käytä laitetta räjähdysalttiissa tiloissa.
- Älä käytä vahingoittunutta tai viallista tuotetta. Poista vahingoittunut tuote heti käytöstä.

Huomautus

Laitetta saavat käyttää 8-vuotiaat ja sitä vanhemmat lapset ja henkilöt, joilla on fyysisiä, psyykkisiä, aistirajoitteita tai mielenterveyteen liittyviä rajoitteita tai joilla ei ole riittävästi kokemusta ja tietoa ainoastaan valvonnan alaisena tai jos heitä on opastettu laitteen turvalliseen käyttöön ja he ymmärtävät laitteen käytön aiheuttamat vaarat.

- Älä anna lasten leikkiä laitteella.
- Älä anna lasten puhdistaa tai huoltaa laitetta ilman valvontaa.

Akkukäyttöinen karvanleikkuukone DURATI

2. Laitteen kuvaus

2.1 Toimituksen sisältö

Nimike	Tuotenumero
Akkukäyttöinen karvanleikkuukone DURATI	XT434-SR/ XT436-SR
Litiumioniakku	XT431
Laturi	XT433
Virtajohto (laitteistokkeella)	katso Lisävarusteet ja varaosat
Käyttöohje	TA015445

Huomautus

Akkukäyttöisen DURATI-karvanleikkuukoneen leikkuupää GT330 #10 sisältyy toimitukseen. Käytöstä riippuen voidaan käyttää erilaisia leikkuupäitä!

2.2 Käytössä tarvittavat laitteisto-osat

- Akkukäyttöinen karvanleikkuukone DURATI
- Leikkuupää
- Laturi
- Virtajohto (laitteistokkeella)
- Litiumioniakku

2.3 Akkukäyttöisen DURATI-karvanleikkuukoneen käyttötarkoitus

Huomautus

Laitte on tarkoitettu vain hiusten ja eläinten karvojen leikkaamiseen.

Akkukäyttöistä DURATI-karvanleikkuukonetta käytetään ihmisten ja pieneläinten karvojen leikkaamiseen. Akkukäyttöiseen DURATI-karvanleikkuukoneeseen on asetettava tarkoituksenmukainen leikkuupää.

2.4 Laturin XT433/litiumioniakun XT431 käyttötarkoitus

Laturia XT433 käytetään akkukäyttöisen DURATI-karvanleikkuukoneen ja litiumioniakun lataamiseen. Molemmille komponenteille on oma lataussyvennyksensä.

2.5 Akkukäyttöisen DURATI-karvanleikkuukoneen toimintatapa

Akkukäyttöinen karvanleikkuukone DURATI kytketään päälle painamalla virtakytkin ylös ja se kytketään pois painamalla virtakytkin alas.

2.6 Laturin XT433/litiumioniakun XT431 toimintatapa

XT433-laturi on tarkoitettu verkkojännitealueelle 100–240 V ja 50–60 Hz.

Laitteen saattamiseksi käyttövalmiiksi kytketään laturin XT433 virtapistoke verkkopistorasiaan.

XT433-laturissa on kaksi lataussyvennystä. Etummaisessa lataussyvennyksessä ladataan akkukäyttöinen karvanleikkuukone DURATI ja takimmaisessa litiumioniakku.

Lataussyvennykset on osoitettu kullekin laitteen etuosassa olevalle lataustilan osoittimelle.

Lataus käynnistyy automaattisesti, kun litiumioniakut kytketään laturiin.

Latausaika lataussyvennyksissä määräytyy litiumioniakun varaustilan ja kapasiteetin mukaan.

2.6.1 Latauseriaate

Litiumioniakkuja ladataan jatkuvilla virtapulsseilla.

Litiumioniakkujen varaustilaa seurataan latauksen aikana. Latauskäyrää valvomalla taataan 100 %:n lataus, eikä yllilatausta tapahdu.

Lisäksi seurataan akun lämpötilaa ja latausaikaa.

Vain yksi lataussyvennys kerrallaan on aktiivinen. Kone (etummainen lataussyvennys) ladataan aina ensin. Vasta sen jälkeen tarkastetaan, onko takimmaisessa lataussyvennyksessä akku. Jos siellä on akku, se ladataan.

Jos takimmaiseen lataussyvennykseen laitetaan akku, kun konetta ladataan etummaisessa lataussyvennyksessä, takimmaisen lataussyvennyksen vihreä LED-valo vilkkuu yhden kerran (akku on tunnistettu) ja sammuu sitten, kunnes etummaisessa lataussyvennyksessä oleva koneen akku on ladattu.

Vasta sen jälkeen käynnistetään takimmaisessa lataussyvennyksessä olevan akun lataus.

Laturi valvoo akun tilaa kahdella lataustilan osoittimella.

LED-näytöt:

- vilkkuu vihreänä: akku ladataan
 - palaa vihreänä = akku on ladattu täyteen
 - palaa punaisena = akku tai laturi on viallinen
- Toimita tuote valmistajalle korjattavaksi.

2.6.2 Latausaika

Kun maksimilatausaika on saavutettu, lataus lopetetaan.

Latausaika on n. 240 min.

3. Valmistelut ja asentaminen

Jos seuraavia ohjeita ei noudateta, Aesculap ei ole mitenkään vastuussa mahdollisista vahingoista.

- Tuote tulee asentaa ja sitä tulee käyttää noudattaen:
 - kansallisia asennus- ja käyttömääräyksiä,
 - kansallisia määräyksiä, jotka koskevat palo- ja räjähdys-suojausta.
 - IEC-/VDE-määräysten mukaisia käyttöohjeita.



Tulipalo- ja räjähdysvaara!

- Älä käytä laitetta räjähdysalttiissa tiloissa.



Tuotteen epäasianmukainen asentaminen heikentää sen toimintaa ja voi vaurioittaa laitetta!

- Älä altista tuotetta suoralle auringonvalolle tai kosteudelle.
- Tuotteen tuuletusaukkoja ei saa peittää.
- Liitä nimellisjännitteeseen 100–240 V ja verkkotaajuusalueelle 50–60 Hz.
- Varmista, että tuotteen virransyöttöön käytetyn sähkösyöttöverkon virtapistokkeeseen on vapaa pääsy.

Akkukäyttöinen karvanleikkuukone DURATI

4. Akkukäyttöisen DURATI-karvanleikkuukoneen ja XT433-laturin/XT431-litiumioniakun kanssa työskentely

4.1 Valmisteleminen

4.1.1 Lisävarusteiden liittäminen

Lisävarusteyhdistelmiä, joita ei ole mainittu käyttöohjeessa, saa käyttää vain, jos ne nimenomaan on määritetty kulloinkin tarvittavaan käyttöön. Lisävarusteyhdistelmien käyttö ei saa vaikuttaa haitallisesti laitteen suorituskykyyn tai turvallisuuteen.

4.1.2 Leikkuupään asentaminen



VAROITUS

Terävien leikkuulevyjen aiheuttama tapaturmavaara!

- Käsittele DURATI-karvanleikkuukoneen leikkuupäätä varovasti.

Huomautus

DURATI-karvanleikkuukoneen leikkuupää GT330 #10 sisältyy toimitukseen. Käytöstä riippuen voidaan käyttää erilaisia leikkuupäitä!

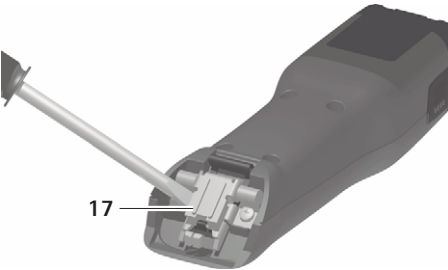

Kuva 1

- Jos teräsarana on kiinni: Käännä teräsarana 17 auki ruuvimeisselillä, katso Kuva 1.

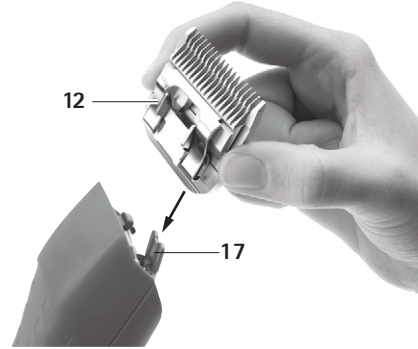

Kuva 2

- Aseta leikkuupää 12 avatun teräsaranan 17 päälle katso Kuva 2.
- Paina virtakytkintä 11.
- Paina leikkuupäätä 12 kevyesti DURATI-karvanleikkuukoneen suuntaan, katso Kuva 2. Leikkuupää 12 lukkiutuu kuuluvasti paikalleen.
- Varmista, että leikkuupää 12 on kunnolla DURATI-karvanleikkuukoneessa.

4.1.3 Adapterin asentaminen laturin verkko-osaan

Laturin EU-maille tarkoitettu adapteri on asennettu tehtaalla.

Huomautus

USA-adapteria ei ole integroitu. USA-adapteri voidaan kääntää auki, jos verkko-osan adapteriin ei ole asennettu toista adapteria.

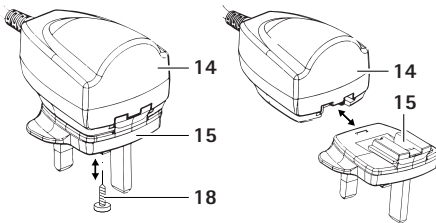

Kuva 3

EU/UK/AUS-adapterin irrottaminen verkko-osasta

- Irrota kiinnitysruuvi 18 adapterista 15, katso Kuva 3.
- Paina lukitusta 16 ja irrota adapteri 15 verkko-osasta.

EU/UK/AUS-adapterin asentaminen verkko-osaan

- Työnnä adapteri 15 verkko-osaan 14, kunnes lukitus 16 loksahtaa kiinni katso Kuva 3.
- Ruuvaa kiinnitysruuvi 18 adapteriin 15.

4.1.4 Laturin liittäminen / litiumioniakun lataaminen



VAROITUS

Nesteen tai metalliesineen aiheuttama oikosulku latauskoskettimissa aiheuttaa palovaaran!

- Älä oikosulje litiumioniakkua.



VAROITUS

Vaurioituneet litiumioniakut voivat aiheuttaa loukkaantumiswaaran ja aineellisia vahinkoja!

- Tarkasta litiumioniakut ennen latausta vaurioiden varalta.
- Älä käytä tai lataa vahingoittuneita litiumioniakkuja.



HUOMIO

Litiumioniakkujen kapasiteetti/suorituskyky laskee pitkäkestoisen säilytyksen aikana!

- Säilytä litiumioniakkua aina täysin ladattuna ja lataa uudelleen kerran kuukaudessa.



HUOMIO

Tuote, lataussyvennys tai litiumioniakku voivat vioittua, jos lataussyvennykseen työnnetään vääräntyyppinen akku!

- Sijoita litiumioniakut vain niille varattuihin lataussyvennyksiin.
- Aseta litiumioniakut oikein päin.

Huomautus

Akkukäyttöinen karvanleikkukone DURATI on kytkettävä pois päältä ennen lataamista!

Huomautus

Litiumioniakut kuumenevat hieman latauksen aikana.

Huomautus

Jos laturia ei käytetä, virtajohto on irrotettava pistorasista!

- Laturin 4 kytkeminen: Kytke laitepistokkeella varustettu virtajohto 5 laturin 4 liittimeen.
- Kytke virtajohdon 5 virtapistoke verkkopistorasiin.
- Aseta litiumioniakku 7 laturin 4 lataussyvennykseen 6 ja käynnistä lataus.
- tai -

Akkukäyttöinen karvanleikkuukone DURATI

- Aseta akkukäyttöinen karvanleikkuukone DURATI 2 laturin 4 lataussyvennykseen 10 ja käynnistä lataus.
Lataustilan osoitin 8 tai 9 vilkkuu vihreänä.
Kun akku on ladattu, lataustilan osoittimeen 8/9 syttyy vihreä valo ja akkukäyttöinen karvanleikkuukone DURATI 2/litiumioniakku 7 on käyttövalmis.

4.2 Akkukäyttöisen DURATI-karvanleikkuukoneen toimintatarkastus

- Tarkista silmämääräisesti.
- Tarkasta kytkimen asento.
- Aseta akku paikalleen, katso Litiumioniakun vaihtaminen.
- Aseta leikkuupää oikein, öljyä tarvittaessa, katso Leikkuupään käsittely.
- Pidä ladattu litiumionivara-akku valmiina.
- Puhdista akkukäyttöinen karvanleikkuukone DURATI ennen käyttöä, katso Puhdistus ja desinfiointi.

4.3 Laturin toimintatarkastus

- Tarkista silmämääräisesti.
- Ennen kuin kytket tuotteen verkkovirtaan:
 - Tarkista virtajohto 5 mahdollisten vaurioiden varalta.
 - Tarkista tuote mahdollisten vaurioiden varalta (esim. lataussyvennysten koskettimien mahdollinen vääntyminen).
- Kytke virtajohto 5 latausaseman liittimeen.
- Liitä virtapistoke verkkopistorasiaan.
- Aseta litiumioniakku 7 laturin 4 lataussyvennykseen 6 ja käynnistä lataus.
 - tai -

- Aseta akkukäyttöinen karvanleikkuukone DURATI 2 laturin 4 lataussyvennykseen 10 ja käynnistä lataus.
Lataustilan osoitin 8 tai 9 vilkkuu vihreänä.
Kun akku on ladattu, lataustilan osoittimeen 8/9 syttyy vihreä valo ja akkukäyttöinen karvanleikkuukone DURATI 2/litiumioniakku 7 on käyttövalmis.
Tuote on käyttövalmiina.

4.4 Leikkuupään käsittely

4.4.1 Leikkuulevyn hiominen

Huomautus

Käänny leikkuulevyn hioimistarpeen yhteydessä teknisen palvelun puoleen, katso Tekninen huoltopalvelu.

4.4.2 Leikkuupään vaihtaminen



VAROITUS

Terävien leikkuulevyjen aiheuttama tapaturmavaara!

- Käsittele DURATI-karvanleikkuukoneen leikkuupäätä varovasti.

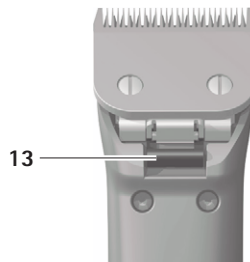

Kuva 4

- Paina virtakytkintä 11, kun haluat kytkeä akkukäyttöisen DURATI-karvanleikkuukoneen pois päältä.

- Paina leikkuupään lukitusta **13**, katso Kuva 4.

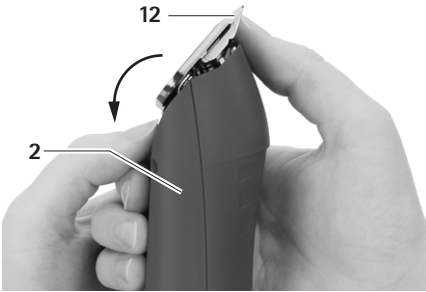

Kuva 5

- Käännä leikkuupää **12** eteenpäin, katso Kuva 5.
- Irrota leikkuupää **12**.
- Puhdista avattu teräsarana pensselillä.
- Aseta leikkuupää **12** avatun teräsaranan päälle.
- Paina virtakytkintä **11**.
- Paina leikkuupäätä **12** kevyesti akkukäyttöisen DURATI-karvanleikkuukoneen suuntaan.
- Leikkuupää **12** lukittuu kuuluvasti paikalleen.
- Varmista, että leikkuupää **12** on kunnolla akkukäyttöisessä DURATI-karvanleikkuukoneessa.

4.4.3 Leikkuupään öljyminen

- Puhdista terälevyn ylä- ja alapinta pehmeällä liinalla tai pensselillä. Varmista, että hammasten väliset raot ovat puhtaita.
- Voitele ylempi ja alempi terälevy kevyesti GT604-leikkuupäiden erityisöljyllä.

4.4.4 Litiumioniakun vaihtaminen

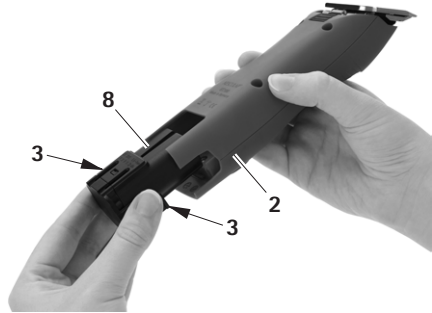

Kuva 6

- Pidä akkukäyttöisestä DURATI-karvanleikkuukoneesta **2** kiinni ja paina akun vapautuspainikkeita **3**.
 - Vedä litiumioniakku **7** pois akkukäyttöisestä DURATI-karvanleikkuukoneesta **2**.
 - Työnnä ladattu litiumioniakku **7** akkukäyttöiseen DURATI-karvanleikkuukoneen **2** vasteseen asti.
- Akkukäyttöinen karvanleikkuukone DURATI **2** on käyttövalmis.

5. Käsittely



HUOMIO

Koneellinen puhdistus/desinfointi tai sterilointi vaurioittaa tai rikkoo tuotteen!

- Puhdista/desinfioi tuote vain manuaalisesti.
- Älä koskaan steriloi tuotetta.

Akkukäyttöinen karvanleikkuukone DURATI

5.1 Puhdistus ja desinfiointi

Huomautus

Noudata hävittämäs- ja hygieniamääräyksiä!

Manuaalinen puhdistus tai desinfiointi



VAARA

Sähköiskun ja tulipalon vaara!

- Ennen puhdistusta vedä verkko-pistoke irti pistorasiasta.
- Varmista, että nestettä ei pääse valumaan laitteen sisälle.
- Anna puhdistuksen/desinfiointin jälkeen kuivua vähintään yhden minuutin ajan.



HUOMIO

Vääränlainen puhdistus tai vääränlaiset puhdistus-/desinfiointiaineet vaurioittavat tuotetta!

- Käytä pintojen puhdistukseen kaupallisesti tarjolla olevia puhdistusaineita.
- Älä koskaan aseta tuotetta veteen tai puhdistusaineeseen.
- Älä päästä mitään nestettä tunkeutumaan laturiin.
- Puhdista lataussyvennysten koskettimet erittäin varovasti.

- Pyyhi tuotteen runko nukkaamattomalla liinalla, joka on kostutettu tavallisella pyyhintädesinfiointiaineella.
- Pyyhi sen jälkeen tarvittaessa puhdistus- ja desinfiointiaineiden jäämät puhtaaseen veteen kostutetulla, nukkaamattomalla liinalla.
- Käytä kuivaamiseen puhdasta, nukkaamatonta liinaa.
- Puhdista laturisyvennysten koskettimet isopropanolilla tai etyylialkoholilla ja pumpulipuikolla. Älä käytä syövyttäviä kemikaaleja.
- Uusi tarvittaessa puhdistus/desinfiointi.

5.2 Tarkastus, hoito ja koestus

- Anna tuotteen jäähtyä huoneenlämpöiseksi.
- Tarkasta tuotteesta jokaisen puhdistus- ja desinfiointikerran jälkeen: puhtaus, toiminta ja mahdolliset vauriot.
- Öljyä leikkuupää tarvittaessa, katso Leikkuupään öljyäminen.
- Tarkasta, onko tuotteessa havaittavissa vaurioita, poikkeavia toimintääniä, liiallista lämpenemistä tai liian voimakasta värinää.
- Tarkista leikkuupää rikkoutuneiden, vaurioituneiden ja tylsien terien varalta.
- Poista vahingoittunut tuote heti käytöstä.

6. Huolto

Luotettavan käytön takaamiseksi Aesculap suosittelee huoltoa kerran vuodessa.

Palveluosoitteet

Albert Kerbl GmbH

Felizenzell 9

84428 Buchbach / Germany

Puhelin: +49 (0) 8086 933-100

Faksi: +49 (0) 8086 933-500

Sähköposti: info@kerbl.com

www.kerbl.com

Muita huolto-osoitteita saat edellä mainitusta osoitteesta.

7. Vikojen tunnistaminen ja korjaus

7.1 Akkukäyttöinen karvanleikkukone DURATI

Häiriö	Tunnistaminen	Syy	Korjaustoimenpide
Akkukäyttöinen karvanleikkukone DURATI ei käynnisty	Tarkasta kytkimen asento	Litiumioniakkua ei ole ladattu	Lataa litiumioniakku
	-	Litiumioniakku on viallinen	Sijoita uusi litiumioniakku
	-	Litiumioniakkua ei ole sijoitettu	Sijoita uusi litiumioniakku
Akkukäyttöinen karvanleikkukone DURATI pysähtyy	-	Vikavirtasuojaa on kytketty litiumioniakun pois päältä	Kytke katkaisin pois päältä ja sitten jälleen päälle
	-	Litiumioniakku on tyhjä	Sijoita uusi litiumioniakku
Akkukäyttöinen karvanleikkukone DURATI ei lataa latausasemassa	LED-näytöt eivät pala	-	katso Laturi ja litiumioniakku

7.2 Laturi ja litiumioniakku

Häiriö	Tunnistaminen	Syy	Korjaustoimenpide
Laturi ei toimi	LED-näytöt eivät pala	Virtajohtoa ei ole liitetty pistorasiaan	Kytke virtajohto laturiin ja pistoke verkkopistorasiaan
		Litiumioniakkua ei ole ladattu	Vaihda virtajohto
		Laturi viallinen	Toimita tuote valmistajalle korjattavaksi

Akkukäyttöinen karvanleikkuukone DURATI

Häiriö	Tunnistaminen	Syy	Korjaustoimenpide
Litiumioniakku ei lataudu	Litiumioniakku kytetty, lataustilan osoitin ei pala	Laturin kontaktit ovat likaantuneet tai vaurioituneet	Puhdista lataussyvennyksen kontaktit, katso Puhdistus ja desinfiointi, tai toimita valmistajalle korjattavaksi
		Litiumioniakku on viallinen	Toimita litiumioniakku valmistajalle korjattavaksi
		Laturi viallinen	Toimita laturi valmistajalle korjattavaksi
		Latauksen aikana mitataan NiMH-akun liian korkea lämpötila	Poista litiumioniakku lataussyvennyksestä, anna sen jäähtyä ja käynnistä lataus uudelleen. Jos häiriö ei poistu, toimita akku valmistajalle korjattavaksi
		Lataushäiriö, esim. - Litiumioniakku on viallinen	Poista litiumioniakku lataussyvennyksestä ja toista latausmenettely tarvittaessa toisessa lataussyvennyksessä. Jos häiriö ei poistu Toimita litiumioniakku valmistajalle korjattavaksi

8. Tekninen huoltopalvelu

Laitteeseen tehdyt muutokset saattavat aiheuttaa takuun ja vahingonkorvausvelvollisuuden sekä mahdollisen käyttöluvan raukeamisen.

Palveluosoitteet

Albert Kerbl GmbH

Felizenzell 9

84428 Buchbach / Germany

Puhelin: +49 (0) 8086 933-100

Faksi: +49 (0) 8086 933-500

Sähköposti: info@kerbl.com

www.kerbl.com

Muita huolto-osoitteita saat edellä mainitusta osoitteesta.

9. Lisävarusteet ja varaosat

Tuotenro	Malli	Litiumioniakku	Latausasema	Lisävarusteet
XT434-xx / XT436-xx	Eurooppa, Iso-Britannia, USA, Australia	XT431	XT433	GT604800 Öljypullo

Akkukäyttöinen karvanleikkuukone DURATI

10. Tekniset tiedot

10.1 Akkukäyttöinen karvanleikkuukone DURATI

Laitetyyppi	XT434-SR/XT436-SR
Iskuluku	3 000 1/min
Lataus-/lähtöjännite	maks. 7,4 V
Lataus-/lähtövirta	maks. 1 A
Paino (leikkuupäällä ja akulla)	380 g
EN 60335-1, EN 60335-2-29	

10.2 Laturi

Laitetyyppi	XT433
Verkköjännitealueet (virransyöttö)	100–240 V
Taajuus	50–60 Hz
Lataus-/lähtöjännite	maks. 7,4 V
Lataus-/lähtövirta	maks. 1 A
Paino verkko-osa mukaan lukien	242 g
Hyväksynät	CE, UL

10.3 Litiumioniakku

Laitetyyppi	XT431
Kennotyyppi	Li
Tasavirta	7,4 V
Kapasiteetti	n. 2 850 mAh
Latausaika	n. 240 min

10.4 Vaatimustenmukaisuusvakuutus

	<p>Me vakuutamme omalla vastuullamme, että tämä tuote täyttää seuraavat standardien ja normatiivisten asiakirjojen määräykset:</p> <p>EMC-direktiivi – 2014/30/EU</p> <p>Pienjännitedirektiivi (LVD) – 2014/35/EU</p> <p>Standardit – EN 60335-2-8:2012+A1:2015 – EN 60335-1:2012 + A11:2014 + A13:2014 – IEC 60335-2-8:2012 + A1:2015 – IEC 60335-1:2010 + A1:2013 + A2:2016</p> <p>Kotitalouskäyttöön ja vastaaviin käyttötarkoituksiin tarkoitettujen sähkölaitteiden turvallisuutta koskevat – yleiset vaatimukset – hiustenleikkuukoneille Aesculap Suhl GmbH</p>
---	--

11. Hävittäminen

Sähkötyökalut, tarvikke -ja pakkausmateriaalit tulee toimittaa ympäristöystävälliseen kierrätykseen.

11.1 Vain EU-maille

	<p>Älä hävitä sähkötyökaluja tavallisen kotitalousjätteen mukana! Sähkö- ja elektroniikkalaitteita koskevan EU-direktiivin 2012/19/EU sekä sen kansallisen lainsäädännön sovelusten mukaisesti käyttökelpoisia sähkötyökaluja ei enää tarvitse kerätä erikseen ja toimittaa ympäristöystävälliseen kierrätykseen.</p>
---	---

11.2 Litiumioniakut

Akkuja ei saa hävittää talousjätteen mukana, heittää tuleen tai veteen. Vialliset tai käytetyt akut on kerättävä, kierrätettävä tai hävitettävä ympäristöystävällisesti direktiivin 2006/66/EY vaatimusten mukaisesti.

12. 2 vuoden takuu

Hyvä asiakas,

kiitos päätöksestäsi valita yrityksemme tuote.

Nimi Aesculap on jo vuosikymmenien ajan merkinnyt testattua laatua ja ensiluokkaista palvelua. Tarjoamme asiakkaillemme innovatiivisia ja suorituskykyisiä tuotteita. Aesculap valmistaa korkealaatuisia laitteita ja takaa käyttävänsä laadukkaita materiaaleja sekä valmistavansa tuotteet huolella. Haluamme kiinnittää huomiota siihen, että emme vastaa tuotevioista, jotka aiheutuvat asiattomasta käytöstä, normaalista kulumisesta tai siitä, että laitetta käytetään muiden sopimattomien ja virheellisesti toimivien tuotteiden kanssa.

Emme vastaa kuluviista osista, esim. akuista tai leikkuupäistä. Emme myöskään vastaa tuotevirheistä, jotka vaikuttavat vain vähäisessä määrin tuotteen arvoon tai toimintaan.

Mikäli tuotevirhe kuuluu takuun piiriin, pidätämme itsellämme oikeuden korjata tai vaihtaa tuotteen.

Batteridrevet klippemaskin DURATI

Forklaring

- 1 Klippehodeholder
- 2 Batteridrevet klippemaskin DURATI
- 3 Batteriopplåsing
- 4 Lader
- 5 Strømkabel (med støpsel)
- 6 Ladesjakt (for li-ion-batteri)
- 7 Li-ion-batteri
- 8 Ladenivåvnsning (for batteridrevet klippemaskin DURATI)
- 9 Ladenivåvnsning (for li-ion-batteri)
- 10 Ladesjakt (for batteridrevet klippemaskin DURATI)
- 11 På/av-bryter
- 12 Klippehode
- 13 Skjærehodeopplåsing
- 14 Adapter (lader)
- 15 Adapter
- 16 Låsing (adapter)

	Følg bruksanvisningen.
	Merking av elektrisk og elektronisk utstyr i henhold til direktiv 2012/19/EF (WEEE), gukla Avfallsbehandling

Indholdsfortegnelse

<ol style="list-style-type: none"> 1. Sikker håndtering 111 2. Beskrivelse av apparatet 112 2.1 Leveringsomfang 112 2.2 Komponenter som kreves til drift 112 2.3 Tiltent bruk av den batteridrevne klippemaskinen DURATI 112 2.4 Tiltent bruk av laderen XT433 / li-ion-batteriet XT431 112 2.5 Funksjonsmåten til den batteridrevne klippemaskinen DURATI 112 	<ol style="list-style-type: none"> 2.6 Funksjonsmåten til laderen XT433 / li-ion-batteriet XT431 112 2.6.1 Ladeprinsipp 112 2.6.2 Ladetid 113 3. Forberede og stille opp 113 4. Arbeide med den batteridrevne klippemaskinen DURATI, laderen XT433 / li-ion-batteriet XT431 113 4.1 Klargjøring 113 4.1.1 Koble til tilbehør 113 4.1.2 Sette på klipp hodet 114 4.1.3 Monter adapteren på støpselet til laderen. 114 4.1.4 Koble til lader / lade li-ion-batteri 115 4.2 Funksjonskontroll av den batteridrevne klippemaskinen DURATI 115 4.3 Funksjonskontroll av laderen 115 4.4 Håndtering klippehode 116 4.4.1 Slipe skjæreplate 116 4.4.2 Skifte ut klipp hodet 116 4.4.3 Smøre klipp hodet 116 4.4.4 Skifte ut li-ion-batteriet 117 5. Klargjøring 117 5.1 Rengjøring og desinfisering 117 5.2 Kontroll, stell og prøving 118 6. Service 118 7. Oppdage og utbedre feil 118 7.1 Batteridrevet klippemaskin DURATI 118 7.2 Lader og li-ion-batteri 119 8. Teknisk service 120 9. Tilbehør/reservedeler 120 10. Tekniske data 120 10.1 Batteridrevet klippemaskin DURATI 120 10.2 Lader 120 10.3 Li-ion-batteri 120 10.4 Samsvarserklæring 121 11. Avfallsbehandling 121 11.1 Bare for EU-land 121 11.2 Li-ion-batterier 121 12. 2 års garanti 121
---	--

1. Sikker håndtering



Livsfare pga. elektrisk støt!

- Ikke åpne produktet (unntak fra dette ved skifting av batteri).



Fare for forbrenninger!
Etter langvarig bruk kan klippehodene bli svært varme.

- Ikke berør klippehodene etter bruk.
- La klippehodene kjøles av etter bruk.

- Kontroller funksjon og riktig tilstand før produktet tas i bruk.
- Oppbevar lader og li-ion-batteri ved romtemperatur.
- Hold lader og li-ion-batteri tørt.
- Lad li-ion-batteriene før første gangs bruk.
- Overhold "anvisninger for elektromagnetisk kompatibilitet (EMC)".
- For å unngå skader forårsaket av feil montering eller bruk, og for at ikke at garanti og ansvar skal bortfalle:
 - Bruk produktet kun i henhold til bruksanvisningen.
 - Overhold sikkerhets- og vedlikeholdsinstruksjonene.
 - Tilbehør som ikke nevnes i bruksanvisningen skal kun brukes med samtykke fra produsenten.

- Produktet og tilbehør må kun brukes av personer med relevant utdanning, kunnskap og erfaring.
- Oppbevar bruksanvisningen tilgjengelig for brukeren.
- Overhold gjeldende standarder.
- Sørg for at den elektriske installasjonen i rommet er i samsvar med IEC-krav.
- Strømkabelen må alltid trekkes ut i støpselet, aldri i kabelen.
- Bruk aldri produktet i eksplosjonsfarlige områder.
- Bruk aldri skadde eller defekte produkter. Fjern defekte produkter umiddelbart.

Merknad

Apparatet kan brukes av barn fra de er 8 år og personer med reduserte fysiske, sensoriske eller mentale evner eller mangel på erfaring og kunnskaper dersom de er under tilsyn eller har blitt instruert om sikker bruk av enheten og har forstått farene tilknyttet bruken.

- Barn må ikke leke med enheten.
- Rengjøring og vedlikehold av enheten må ikke utføres av barn uten tilsyn.

Batteridrevet klippemaskin DURATI

2. Beskrivelse av apparatet

2.1 Leveringsomfang

Betegnelse	Art.nr.
Batteridrevet klippemaskin DURATI	XT434-XX/ XT436-XX
Li-ion-batteri	XT431
Lader	XT433
Strømkabel (med støpsel)	gukla Tilbehør/ reservedeler
Bruksanvisning	TA015445

Merknad

Klippehodet GT330 #10 for den batteridrevne klippemaskinen DURATI følger med i leveringen. Avhengig av bruken kan det brukes ulike klippenhoder!

2.2 Komponenter som kreves til drift

- Batteridrevet klippemaskin DURATI
- Klippehode
- Lader
- Strømkabel (med støpsel)
- Li-ion-batteri

2.3 Tiltent bruk av den batteridrevne klippemaskinen DURATI

Merknad

Apparatet er kun beregnet til å klippe menneske- og dyrehår.

Den batteridrevne klipperen DURATI blir brukt til å klippe mennesker og smådyr.

Den batteridrevne klippemaskinen DURATI må brukes med et klippehode, avhengig av bruksområde.

2.4 Tiltent bruk av laderen XT433 / li-ion-batteriet XT431

Laderen XT433 brukes til å lade den batteridrevne klippemaskinen DURATI og li-ion-batteriet. For begge komponenter finnes det en ladesjakt hver.

2.5 Funksjonsmåten til den batteridrevne klippemaskinen DURATI

Den batteridrevne klippemaskinen DURATI slås på oppover og av nedover med på/av-bryteren.

2.6 Funksjonsmåten til laderen XT433 / li-ion-batteriet XT431

Laderen XT433 er beregnet på et nettspenningsområde fra 100 V til 240 V, og fra 50 Hz til 60 Hz.

For å klargjøre til bruk kobles XT433-laderen med støpselet til strømforsyningen.

XT433-laderen har to ladesjakter. I den fremre ladesjakten blir den batteridrevne klippemaskinen DURATI ladet og i den bakre lades li-ion-batteriet.

Ladesjaktene er tilordnet den aktuelle ladenivåvisningen på laderens forside.

Ladeprosessen starter automatisk når li-ion-batteriet plasseres i laderen.

Ladetiden i ladesjaktene avhenger av ladestatus og kapasiteten på li-ion-batteriet.

2.6.1 Ladepriipp

Li-ion-batteriet lades med konstante strømimpulser.

Ladestatus på li-ion-batteriet overvåkes under lading. Ved å overvåke ladekurven sikres en 100 % opplading uten overopplading.

I tillegg overvåkes batteritemperaturen og ladetiden.

Det er alltid kun én ladesjakt som er aktiv. Maskinen (fremre ladesjakt) lades alltid først. Deretter blir det først kontrollert om det finnes et batteri i den bakre ladesjakten. Hvis dette er tilfelle, blir batteriet ladet.

Hvis du setter et batteri i den bakre ladesjakten mens en maskin lades i den fremre ladesjakten, blinker LED-en for den bakre ladesjakten én gang i grønt (batteri registrert) og slukker igjen, inntil batteriet til maskinen lades i fremre ladesjakt.

Først da starter ladeprosessen for batteriet i bakre ladesjakt.

Laderen overvåker batterinivået med to ladenivåvisninger.

LED-visninger:

- blinker grønt: batteriet lades
 - lyser grønt = batteriet er fullstendig ladet
 - blinker rødt = batteriet eller ladestasjonen er defekt
- Få produsenten til å reparere produktet.

2.6.2 Ladetid

Ladingen stopper når maksimal ladetid er nådd.

Ladetiden er ca. 240 minutter.

3. Forberede og stille opp

Hvis kravene nedenfor ikke følges, fraskriver Aesculap derfor seg alt ansvar.

- Ved installasjon og drift av produktet må følgende overholdes:
- Nasjonale installasjons- og driftsforskrifter,
 - Nasjonale forskrifter om brann- og eksplosjonsvern.
 - Bruksanvisninger i henhold til IEC-/VDE-bestemmelsene.



Brann- og eksplosjonsfare!

- **Bruk aldri produktet i eksplosjonsfarlige områder.**



Foringelse av funksjonen eller skade på produktet på grunn av feil oppstilling!

- **Ikke utsett produktet for direkte sollys eller fuktighet.**
- **Ikke dekk til ventilasjonsslissen på produktet.**
- **Koble til en nominell spenning mellom 100 V til 240 V og et nettfrekvensområde fra 50 Hz til 60 Hz.**
- **Forsikre deg om at strømuttaket til forsyningsnettet som brukes til å forsyne produktet med spenning, er fritt tilgjengelig.**

4. Arbeide med den batteri-drevne klippemaskinen DURATI, laderen XT433 / lithium-batteriet XT431

4.1 Klargjøring

4.1.1 Koble til tilbehør

Tilbehørkombinasjoner som ikke er nevnt i veiledningen, kan bare brukes hvis de er spesielt utviklet for det beregnede formålet. Ytelse og sikkerhetskrav må ikke bli negativt påvirket.

Batteridrevet klippemaskin DURATI

4.1.2 Sette på klippehodet



ADVARSEL

Fare for skader på grunn av skarpe klippeplater!

- **Behandle klippehodet til klippemaskinen DURATI med forsiktighet.**

Merknad

Klippehodet GT330 #10 for klippemaskinen DURATI følger med i leveringen. Avhengig av bruken kan det brukes ulike klippehodet!

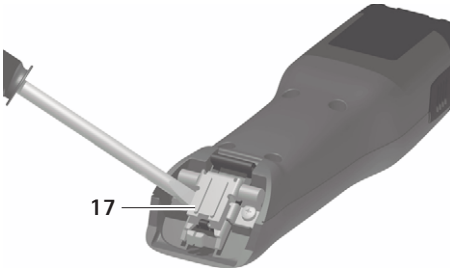

Fig. 1

- Ved lukket knivhengsel: Vipp opp knivhengsel 17 med skrutrekker, gukka Fig. 1.

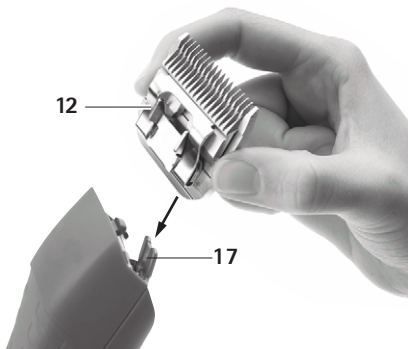

Fig. 2

- Sett klippehodet 12 på åpnet knivhengsel 17, gukka Fig. 2.
- Trykk på på/av-bryteren 11.
- Trykk klippehodet 12 lett i retning av klippemaskinen DURATI, gukka Fig. 2. Klippehodet 12 hektes hørbart på plass.
- Forsikre deg om at klippehodet 12 sitter riktig på klippemaskinen DURATI.

4.1.3 Monter adapteren på støpselet til laderen

Fra fabrikk er adapteren for EU-land montert på støpselet til laderen.

Merknad

USA-adapteren er integrert i støpselet. USA-adapteren kan vippes ut når det ikke er montert noen annen adapter på støpselet.

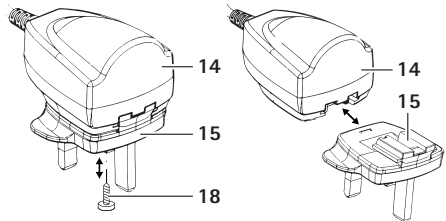

Fig. 3

Ta av adapter EU/UK/AUS fra støpselet

- Løsne festeskruen 18 i adapteren 15, gukka Fig. 3.
- Trykk på låsemekanismen 16 og ta av adapteren 15 fra støpselet.

Monter adapter EU/UK/AUS på støpselet

- Skyv adapteren 15 på støpselet 14 inntil låseinnretningen 16 hektes på plass, gukka Fig. 3.
- Skru festeskruen 18 i adapteren 15.

4.1.4 Koble til lader / lade li-ion-batteri



ADVARSEL

Brannfare ved kortslutning av polene med væske eller metalldele!

- Li-ion-batteriet må ikke kortsluttes.



ADVARSEL

Fare for personskader og materielle skader på grunn av skadet li-ion-batteri!

- Kontroller li-ion-batteriet for skader før lading.
- Ikke bruk eller lad opp et skadet li-ion-batteri.



FORSIKTIG

Tap av kapasitet/ytelse på utladet li-ion-batteri ved lengre lagring!

- Ved lengre oppbevaring må li-ion-batteriet være fulladet, og lades opp igjen en gang i måneden.



FORSIKTIG

Ødeleggelse av produktet, ladesporet eller li-ion-batteriet ved å sette inn feil batteritype i ladesporet!

- Li-ione-batteriet må kun plasseres i det beregnede ladesporet.
- Sett inn li-ion-batteriene på riktig plass.

Merknad

Slå av den batteridrevne klippemaskinen DURATI før lading!

Merknad

Li-ion-batteriene vil varmes opp litt under lading.

Merknad

Hvis du ikke jobber med laderen, må strømledningen kobles fra stikkkontakten!

- Koble til laderen **4**: Sett apparatstøpselet for strømledningen **5** i laderen **4**.
- Koble strømledningsstøpselet **5** til stikkkontakten.
- Plasser li-ion-batteriet **7** i ladesjakten **6** til laderen **4** og lad det opp.
 - Eller –
- Plasser den batteridrevne klippemaskinen DURATI **2** i ladesjakten **10** til laderen **4** og lad den opp. Ladenivåvisning **8** eller **9** blinker i grønt. Etter ladingen lyser ladenivåvisningen **8/9** i grønt, og den batteridrevne klippemaskinen DURATI **2** / li-ion-batteriet **7** er klar til drift.

4.2 Funksjonskontroll av den batteridrevne klippemaskinen DURATI

- Utfør visuell inspeksjon.
- Kontroller bryterstilling.
- Sett på batteriet, gukla Skifte ut li-ion-batteriet.
- Sett på klippehodet på riktig måte og ev. smør inn med olje, gukla Håndtering klippehode.
- Hold klart ladet reserve-li-ion-batteri.
- Den batteridrevne klippemaskin DURATI skal rengjøres før bruk, gukla Rengjøring og desinfisering.

4.3 Funksjonskontroll av laderen

- Utfør visuell inspeksjon.
- Før du kobler produktet til strømforsyningen:
 - Kontroller strømledningen **5** for mulige skader.
 - Kontroller produktet for mulige skader (f. eks. sjekk om kontaktene til ladesjaktene er bøyd).
- Sett strømledningen **5** inn apparatets støpsel på ladestasjonen.
- Stikk støpselet i stikkkontakten i strømmettet.

Batteridrevet klippemaskin DURATI

- Plasser li-ion-batteriet **7** i ladesjakten **6** til laderen **4** og lad det opp.
 - Eller –
- Plasser den batteridrevne klippemaskinen DURATI **2** i ladesjakten **10** til laderen **4** og lad den opp. Ladenivåvisning **8** eller **9** blinker i grønt. Etter ladingen lyser ladenivåvisningen **8/9** i grønt, og den batteridrevne klippemaskinen DURATI **2** / li-ion-batteriet **7** er klar til drift. Produktet er klart til bruk.

4.4 Håndtering klipphode

4.4.1 Slipe skjæreplate

Merknad

Henvend deg til teknisk service for å få slipt klippeplaten, *gukla Teknisk service.*

4.4.2 Skifte ut klipp hodet



ADVARSEL

Fare for skader på grunn av skarpe klippeplater!

- **Behandle klipp hodet til klippemaskinen DURATI med forsiktighet.**

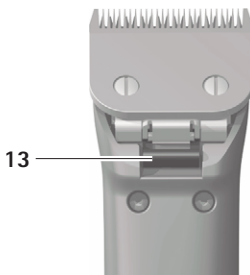

Fig. 4

- Trykk på-/av-bryteren **11** for å slå av den batteridrevne klippemaskinen DURATI.
- Trykk klippeshodelåsen **14**, *gukla Fig. 4.*



Fig. 5

- Vipp opp klippeshodet **12** fremover, *gukla Fig. 5.*
- Ta av klippeshodet **12**.
- Rengjør oppvippet knivhengselet med pensel.
- Sett klippeshodet **12** på knivhengselet.
- Trykk på på-/av-bryteren **11**.
- Trykk klippeshodet **12** lett i retning av den batteridrevne klippemaskinen DURATI. Klippeshodet **12** hektes hørbart på plass.
- Forsikre deg om at klippeshodet **12** sitter riktig på den batteridrevne klippemaskinen DURATI.

4.4.3 Smøre klipp hodet

- Rengjør øvre og nedre klippeplate med en myk klut eller pensel. Se til at spaltene mellom tennene er rene.
- Smør inn øvre og nedre klippeplate lett med spesialolje for klippeshoder GT604.

4.4.4 Skifte ut li-ion-batteriet

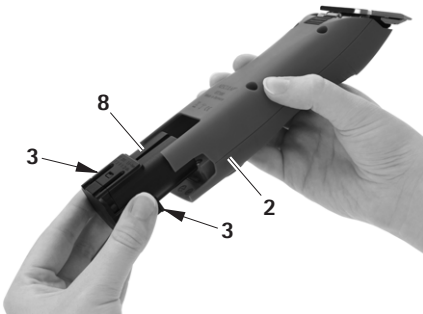

Fig. 6

- Hold den batteridrevne klippemaskinen DURATI 2 og trykk på batterioplåsingene 3.
- Trekk li-ion-batteriet 1 ut av den batteridrevne klippemaskinen DURATI 2.
- Skyv inn det lastede li-ion-batteriet 1 i den batteridrevne klippemaskinen DURATI 2 inntil anslag. Den batteridrevne klippemaskinen DURATI 2 er driftsklar.

5. Klargjøring



FORSIKTIG

Skader på eller ødeleggelse av produktet ved maskinell rengjøring/desinfeksjon eller sterilisering!

- Produktet må kun rengjøres/desinfiseres manuelt.
- Steriliser aldri produktet.

5.1 Rengjøring og desinfisering

Merknad

Overhold avfallshåndterings- og hygieneforskriftene!

Manuell rengjøring og desinfisering



FARE

Fare for elektrisk støt og brann!

- Ta ut stikkkontakten før rengjøring.
- Sørg for at ingen væsker kommer inn i produktet.
- La maskinen luftes minst 1 minutt etter rengjøring/desinfisering.



FORSIKTIG

Skader på produktet på grunn av feil rengjøring eller feil rengjørings-/desinfeksjonsmiddel!

- Bruk vanlig middel for overflaterengjøring.
- Legg aldri produktet i vann eller rengjøringsmiddel.
- Ikke la væske trenge inn i ladesporene.
- Rengjør kontaktene i ladesjakkene med største omhu.

- Produkthuset rengjøres med en lofri klut fuktet med vanlige desinfiserende middel til avtørkingsdesinfeksjon.
- Tørk av ved behov rester etter rengjørings- og desinfeksjonsmidler en fuktet, lofri klut med rent vann.
- Bruk en ren, lofri klut til tørking.
- Rengjør kontaktene i ladesporene med isopropanol eller etylalkohol og en bomullspinne. Bruk ikke etsende kjemikalier.
- Gjenta rengjørings-/desinfeksjonsprosessen om nødvendig.

Batteridrevet klippemaskin DURATI

5.2 Kontroll, stell og prøving

- La produktet avkjøles til romtemperatur.
- Etter hver rengjøring og desinfisering må det kontrolleres at det er: rent, fungerer som det skal og at det ikke er skadet.
- Olje inn klippehodet ved behov, gukla Smøre klippehodet.
- Kontroller produktet for skader, uregelmessige støy, sterk varme eller overdreven vibrasjon.
- Kontroller klippehodet for ødelagte, skadde og sløve kniver.
- Fjern defekte produkter umiddelbart.

6. Service

For å sikre en pålitelig drift, anbefaler Aesculap en service i året.

Serviceadresser

Albert Kerbl GmbH
 Felizenzell 9
 84428 Buchbach / Tyskland
 Telefon: +49 (0) 8086 933-100
 Faks: +49 (0) 8086 933-500
 E-post: info@kerbl.com
www.kerbl.com

Flere serviceadresser kan fås ved henvendelse til ovennevnte adresse.

7. Oppdage og utbedre feil

7.1 Batteridrevet klippemaskin DURATI

Feil	Oppdage	Årsak	Utbedring
Den batteridrevne klippemaskinen DURATI starter ikke	Kontroller bryterstillingen	Li-ion-batteriet ikke ladet opp	Lad opp li-ion-batteriet
	-	Li-ion-batteriet er defekt	Sett inn et nytt li-ion-batteri
	-	Li-ion-batteriet ikke satt inn	Sett inn et nytt li-ion-batteri
Batteridrevet klippemaskin DURATI blir stående	-	Li-ion-batteriet slått av med vernebryteren	Slå bryteren av og på igjen
	-	Li-ion-batteriet er tomt	Sett inn et nytt li-ion-batteri
Den batteridrevne klippemaskinen DURATI lades ikke i ladestasjonen	LED-visningene lyser ikke	-	gukla Lader og li-ion-batteri

7.2 Lader og li-ion-batteri

Feil	Oppdage	Årsak	Utbedring
Lader uten funksjon	LED-visningene lyser ikke	Støpsele ikke plugget i stikkontakten	Plugg støpselet inn i laderkontakten og støpselet i stikkontakten på strømforsyningen
	Li-ion-batteriet ikke ladet opp	Strømkabelen er defekt Lader defekt	Skift ut strømkabelen Få produsenten til å reparere produktet
Li-ion-batteriet lades ikke opp	Li-ion-batteriet er koblet til, ladeindikator lyser ikke	Skitten eller skadet kontakt på laderen	Rengjør kontaktene i ladesjakten, gullkull Rengjøring og desinfisering eller få utført reparasjon hos produsenten
		Li-ion-batteriet er defekt	La produsenten reparere li-ion-batteriet.
		Lader defekt	La produsenten reparere laderen
		Under lading detekteres for høy temperatur i li-ion-batteriet	Fjern li-ion-batteriet fra ladesjakten, la det avkjøles og start ladingen på nytt. Hvis det oppstår en ny feil, få batteriet reparert av produsenten
		Ladefeil hhv. - Li-ion-batteriet er defekt	Fjern li-ion-batteriet fra ladesporet og gjenta ladeprosedyren, ev. i en annen ladesjakt. Ved ny feil La produsenten reparere li-ion-batteriet.

Batteridrevet klippemaskin DURATI

8. Teknisk service

Modifisering av utstyr kan medføre at garantier, krav til erstatning og eventuelle godkjenninger faller bort.

Serviceadresser

Albert Kerbl GmbH

Felizenzell 9

84428 Buchbach / Tyskland

Telefon: +49 (0) 8086 933-100

Faks: +49 (0) 8086 933-500

E-post: info@kerbl.com

www.kerbl.com

Flere serviceadresser kan fås ved henvendelse til ovennevnte adresse.

9. Tilbehør/reservedeler

Art.nr.	Utførelse	Li-ion-batteri	Lastestasjon	Tilbehør
XT434-xx / XT436-xx	Europa, Storbritannia, USA, Australia	XT431	XT433	GT604800 Oljeflaske

10. Tekniske data

10.1 Batteridrevet klippemaskin DURATI

Apparattype	XT434-XX/XT436-XX
Turtall	3 300 o/min
Lade-/utgangsspenning	maks. 7,4 V
Lade-/utgangsstrøm	maks. 1 A
Vekt (med klippehode og batteri)	380 g
EN 60335-1, EN 60335-2-29	

10.2 Lader

Apparattype	XT433
Nettspenningsområder (Strømførbruk)	100-240 V
Frekvens	50-60 Hz
Lade-/utgangsspenning	maks. 7,4 V
Lade-/utgangsstrøm	maks. 1 A
Vekt inkl. adapter	242 g
Godkjenningsmerke	CE, UL

10.3 Li-ion-batteri

Apparattype	XT431
Celletype	Li
Likespenning	7,4 V
Kapasitet	ca. 2850 mAh
Ladetid	ca. 240 min



10.4 Samsvarserklæring

	<p>Vi erklærer på eget ansvar at dette produktet er i samsvar med følgende standarder eller normgivende dokumenter:</p> <p>EMC-direktiv</p> <ul style="list-style-type: none">- 2014/30/EU <p>Lavspenningsdirektiv (LVD)</p> <ul style="list-style-type: none">- 2014/35/EU <p>Standarder</p> <ul style="list-style-type: none">- EN 60335-2-8:2012+A1:2015- EN 60335-1:2012 + A11:2014 + A13:2014- IEC 60335-2-8:2012 + A1:2015- IEC 60335-1:2010 + A1:2013 + A2:2016 <p>Sikkerhet for elektriske apparater til husholdningsbruk og lignende formål</p> <ul style="list-style-type: none">- generelle krav- til hårklippemaskiner <p>Aesculap Suhl GmbH</p>
---	--

11. Avfallsbehandling

Elektroverktøy, tilbehør og emballasje skal kildesorteres for miljøvennlig resirkulering.

11.1 Bare for EU-land

 	<p>Ikke kast elektroverktøy i husholdningsavfallet!</p> <p>Ifølge EF-direktiv 2012/19/EF om avfall fra elektrisk og elektronisk utstyr og gjennomføring i nasjonal rett skal brukt elektroverktøy samles inn og sorteres separat for miljøvennlig resirkulering.</p>
--	--

11.2 Li-ion-batterier

Batterier må ikke kastes i husholdningsavfall, ild eller vann. Defekte eller utbrukte batterier skal samles inn resirkuleres eller kastes på en miljøvennlig måte i samsvar med direktiv 2006/66/EF.

12. 2 års garanti

Kjære kunde,

Takk for at du har valgt et produkt fra oss.

Navnet Aesculap står for utprøvd kvalitet og førsteklasses service i mange tiår. Vi tilbyr våre kunder innovative og effektive produkter. Aesculap produserer kvalitetsutstyr og sikrer deg bruk av kvalitetsmaterialer og grundig utførelse. Vi ønsker å påpeke at vi ikke er ansvarlige for feil på våre produkter, dersom disse ikke fungerer perfekt dersom dette er forårsaket av feil bruk, normal slitasje eller at produktet brukes feil eller det benyttes produkter fra andre leverandører som ikke fungerer riktig.



Også unntatt er feil som ikke påvirker verdien eller funksjonen, eller bare ubetydelig.

Dersom vi er ansvarlige under garantien, forbeholder vi oss retten til å reparere eller erstatte produktet.

Batteridrivna klippmaskin DURATI

Legend

- 1 Klipp huvudshållare
- 2 Batteridrivna klippmaskin DURATI
- 3 Batterispärr
- 4 Laddningsaggregat
- 5 Nätanslutningsledning (med apparatkontakt)
- 6 Laddningsfack (för litiumjonbatteri)
- 7 Litiumjonbatteri
- 8 Laddningsindikator (för batteridrivna klippmaskin DURATI)
- 9 Laddningsindikator (för litiumjonbatteri)
- 10 Laddningsfack (för batteridrivna klippmaskin DURATI)
- 11 Strömbrytare
- 12 Klipp huvud
- 13 Upplåsning av klipp huvud
- 14 Nätdel (laddare)
- 15 Adapter
- 16 Läsanordning (adapter)

	Följ bruksanvisningen
	Märkning av elektriska och elektroniska produkter enligt direktiv 2012/19/EU (WEEE), se Avfallshantering

Innehållsförteckning

1.	Säkert handhavande	123
2.	Beskrivning av enheten	124
2.1	Leveransbeskrivning	124
2.2	Komponenter som behövs för driften	124
2.3	Avsedd användning av batteridrivna klippmaskin DURATI	124
2.4	Avsedd användning av laddare XT433 / litiumjonbatteri XT431	124

2.5	Funktion av batteridrivna klippmaskin DURATI	124
2.6	Funktion av laddare XT433 / litiumjonbatteri XT431	124
2.6.1	Laddningsprincip	124
2.6.2	Laddningstid	125
3.	Förberedelser och uppställning	125
4.	Arbeta med den batteridrivna klippmaskinen DURATI, laddaren XT433/ litiumjonbatteriet XT431	125
4.1	lordningställande	125
4.1.1	Anslutning av tillbehör.....	125
4.1.2	Sätta fast klipp huvudet.....	126
4.1.3	Montera adapter till laddarens nätdel.....	126
4.1.4	Ansluta laddaren/ladda litiumjonbatteriet.	127
4.2	Kontrollera att den batteridrivna klippmaskinen DURATI fungerar	127
4.3	Funktionskontroll av laddare	127
4.4	Hantering av klipp huvud	128
4.4.1	Slipa skärplatta	128
4.4.2	Byta klipp huvud.....	128
4.4.3	Olja klipp huvudet	128
4.4.4	Byta litiumjonbatterier.....	129
5.	Förberedelser	129
5.1	Rengöring/desinficering	129
5.2	Kontroll, skötsel och provning	130
6.	Underhåll	130
7.	Identifiering och avhjälpande av fel	130
7.1	Batteridrivna klippmaskin DURATI	130
7.2	Laddare och litiumjonbatteri	131
8.	Teknisk service	132
9.	Tillbehör/Reservdelar	132
10.	Tekniska data	132
10.1	Batteridrivna klippmaskin DURATI	132
10.2	Laddningsaggregat	132
10.3	Litiumjonbatteri	132
10.4	Försäkran om överensstämmelse	133
11.	Avfallshantering	133
11.1	Endast för EU-länder	133
11.2	Litiumjonbatterier	133
12.	2 års garanti	133

1. Säkert handhavande



FARA

Livsfara på grund av elektriska stötar!

- Öppna inte produkten (utom vid byte av batteri).



VARNING

**Risk för brännskador!
Efter längre användning kan klipp huvudena bli varma.**

- **Vidrör inte klipp huvudena efter användning.**
- **Låt klipp huvuden svalna efter användning.**

- Kontrollera att produkten är funktionsduglig och i föreskrivet skick innan den används.
- Förvara laddare och litiumjonbatterier vid rumstemperatur.
- Håll laddare och litiumjonbatterier torra.
- Ladda upp litiumjonbatterierna före första användningen.
- "Följ anvisningarna om elektromagnetisk kompatibilitet (EMK)".
- För att undvika skador till följd av icke fackmässig montering eller drift och inte riskera att garantin och tillverkansansvaret går förlorade:
 - Använd bara produkten enligt denna bruksanvisning.
 - Följ säkerhetsinformation och reparationsanvisningar.
 - Tillbehör som inte anges i bruksanvisningen får endast användas med tillverkarens medgivande.

- Produkten och tillbehören får användas endast av personer med erforderlig utbildning, kunskap eller erfarenhet.
- Förvara bruksanvisningen så att den är tillgänglig för användaren.
- Följ gällande standarder.
- Kontrollera att elinstallationen i lokalen uppfyller IEC-kraven.
- Lossa nätkabeln genom att dra i stickproppen, inte genom att dra i kabeln.
- Använd inte produkten i utrymmen med explosionsrisk.
- Använd inte skadade eller defekta produkter. Sortera genast ut skadade produkter.

Obs

Apparaten kan användas av barn från 8 års ålder och av personer med reducerade fysiska, sensoriska eller mentala förmågor eller brist på erfarenheter och kunskaper. Dock måste detta ske under uppsikt, eller om de utbildats i säker användning av apparaten och förstår de risker som finns.

- Låt inte barn leka med apparaten.
- Rengöring och underhåll av apparaten får inte utföras av barn utan uppsikt.

Batteridrivna klippmaskin DURATI

2. Beskrivning av enheten

2.1 Leveransbeskrivning

Beteckning	Art.nr
Batteridrivna klippmaskin DURATI	XT434-XX/ XT436-XX
Litiumjonbatteri	XT431
Laddningsaggregat	XT433
Nätanslutningsledning (med apparatkontakt)	se Tillbehör/ Reservdelar
Bruksanvisning	TA015445

Obs

Klipphuvud GT330 #10 till den batteridrivna klippmaskinen DURATI ingår i leveransomfattningen. Beroende på användningsområde kan olika klipphuvuden användas!

2.2 Komponenter som behövs för driften

- Batteridrivna klippmaskin DURATI
- Klipphuvud
- Laddningsaggregat
- Nätanslutningsledning (med apparatkontakt)
- Litiumjonbatteri

2.3 Avsedd användning av batteridrivna klippmaskin DURATI

Obs

Produkten är avsedd endast för klippning av människo- och djurhår.

Den batteridrivna klippmaskinen DURATI används för klippning av människor och smådjur.

Den batteridrivna klippmaskinen DURATI måste användas med ett klipphuvud beroende på användningsområdet.

2.4 Avsedd användning av laddare XT433 / litiumjonbatteri XT431

Laddaren XT433 används för laddning av den batteridrivna klippmaskinen DURATI och litiumjonbatteriet. Det finns ett laddningsfack vardera för de två komponenterna.

2.5 Funktion av batteridrivna klippmaskin DURATI

Den batteridrivna klippmaskinen DURATI startas och stängs av genom att strömbrytaren skjuts uppåt respektive nedåt.

2.6 Funktion av laddare XT433 / litiumjonbatteri XT431

Laddare XT433 är avsedd för ett nätspänningsintervall på 100 V till 240 V och för 50 Hz till 60 Hz.

För att göras driftklart ansluts laddningsaggregatet XT433 till elnätet med nätsladden.

Laddaren XT433 har två laddningsfack. I det främre laddningsfacket laddas den batteridrivna klippmaskinen DURATI och i det bakre facket laddas litiumjonbatteriet.

Laddningsfacken är tilldelade var sin laddningsindikator på laddarens framsida.

När ett litiumjonbatteri sticks in i laddningsstationen startar laddningen automatiskt.

Laddningstiden i laddningsfacken är beroende av litiumjonbatteriets laddningstillstånd och kapacitet.

2.6.1 Laddningsprincip

Litiumjonbatterierna laddas upp mycket skonsamt med konstanta strömpulser.

Litiumjonbatteriernas laddningstillstånd ska kontinuerligt övervakas under uppladdningen. Genom övervakningen av laddningskurvan säkerställs 100-procentig laddning utan överladdning.

Dessutom övervakas batteritemperaturen och laddningstiden.

Endast ett laddningsfack är aktivt åt gången. Maskinen (främre laddningsfack) laddas alltid först. Sedan kontrolleras först om det sitter ett batteri i det bakre laddningsfacket. Om det är så laddas batteriet.

Om man sätter ett batteri i det bakre laddningsfacket när en maskin laddas i det främre laddningsfacket, blinkar LED-lampan för det bakre laddningsfacket en gång grönt (batteri identifierat) och släcks igen tills maskinens batteri som sitter i det främre laddningsfacket är laddat.

Först sedan börjar batteriet i det bakre laddningsfacket laddas.

Laddaren övervakar batteristatusen med två laddningsindikeringar.

LED-indikeringar:

- Blinkar grönt: batteri laddas
 - Lyser grönt: batteri är fulladdat
 - Blinkar rött: batteri eller laddningsstation defekt
- Låt tillverkaren reparera produkten.

2.6.2 Laddningstid

När den maximala laddningstiden uppnås avbryts laddningen.

Laddningstiden är ca 240 min.

3. Förberedelser och uppställning

Om följande föreskrifter inte följs tar Aesculap inte på sig något ansvar.

- Iaktta följande vid uppställning och användning av produkten:
- nationella installations- och användarföreskrifter,
 - de nationella föreskrifterna om brand- och explosionsskydd.
- användningsanvisningar enligt IEC-/VDE-bestämmelser.



FARA

Brand- och explosionsrisk!

- Använd inte produkten i utrymmen med explosionsrisk.



OBSERVERA

Risk för att funktionen försämras eller produkten skadas genom felaktig uppställning!

- Utsätt inte produkten för direkt solljus eller väta.
- Täck inte över produktens ventilationsöppningar.
- Anslut en nominell spänning på 100 V till 240 V och ett nätfrekvensområde på 50 Hz till 60 Hz.
- Kontrollera att vägguttaget som används för produktens strömförsörjning är fritt åtkomligt.

4. Arbeta med den batteridrivna klippmaskinen DURATI, laddaren XT433/ litiumjonbatteriet XT431

4.1 Iordningställande

4.1.1 Anslutning av tillbehör

Kombinationer av tillbehör som inte nämns i bruksanvisningen får användas endast om de uttryckligen är avsedda för den planerade användningen. De får inte inverka negativt på prestanda och säkerhetskrav.

Batteridrivna klippmaskin DURATI

4.1.2 Sätta fast klipp huvudet



Risk för personskador från de vassa skärplattorna!

- Hantera klipp huvudet till DURATI-klippmaskinen försiktigt.

Obs

Klipp huvud GT330 #10 till klippmaskinen DURATI ingår i leveransomfattningen. Beroende på användningsområde kan olika klipp huvuden användas!



Fig. 1

- När knivlocket är stängt: fäll ut knivlocket 17 med skruvmejsel, se Fig. 1.

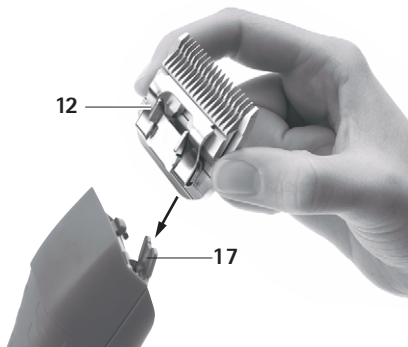

Fig. 2

- Sätt klipp huvudet 12 på det öppna knivlocket 17, se Fig. 2.
- Tryck på På-/Av-knappen 11.
- Tryck klipp huvudet 12 lätt mot klippmaskinen DURATI, se Fig. 2. Klipp huvudet 12 snäpper hörbart fast.
- Se till att klipp huvudet sitter fast 12 korrekt på klippmaskinen DURATI.

4.1.3 Montera adapter till laddarens nätdel

Från fabrik har en adapter som är godkänd i EU-länder monterats till laddarens nätdel.

Obs

USA-adaptern är inbyggd i nätdelen. USA-adaptern kan fällas ut när ingen annan adapter är monterad till nätdelen.

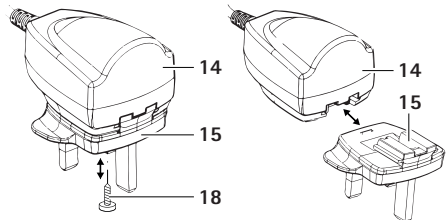

Fig. 3

Ta bort adapter EU/UK/AUS från nätdel

- Lossa fixeringsskruv 18 i adapter 15, se Fig. 3.
- Tryck på låsordning 16 och avlägsna adapter 15 från nätdel.

Montera adapter EU/UK/AUS till nätdel

- Skjut adapter 15 på nätdel 14 tills låsordningen 16 snäpper fast,, se Fig. 3
- Skruva fixeringsskruv 18 i adapter 15.

4.1.4 Ansluta laddaren/ladda litiumjonbatteriet



VARNING

Brandfara om polerna kortsluts med vätskor eller metalldelar!

- Kortslut inte litiumjonbatteriet.



VARNING

Risk för personskador och skador på utrustning om litiumjonbatteriet skadas.

- Kontrollera innan laddningen att litiumjonbatteriet inte är skadat.
- Använd eller ladda inte ett skadat litiumjonbatteri.



OBSERVERA

Ett urladdat litiumjonbatteri förlorar sin kapacitet om det förvaras en längre tid.

- Förvara bara litiumjonbatteriet fulladdat vid en längre tids förvaring, och ladda om det en gång i månaden.



OBSERVERA

Risk för att produkten, laddningsfacket eller litiumjonbatteriet förstörs genom att fel typ av batteri placeras i laddningsfacket!

- Placera endast litiumjonbatteriet i ett laddningsfack som är avsett för detta.
- Sätt in litiumjonbatteriet åt rätt håll.

Obs

Stäng av den batteridrivna klippmaskinen DURATI före laddningen!

Obs

Litiumjonbatteriet värmer upp sig något vid laddningen.

Obs

När laddaren inte används ska nätanslutningsledningen lossas från vägguttaget.

- Ansluta laddare **4**: Anslut nätkontakten **5** till laddaren **4**.
- Sätt in nätkontakten **5** i uttaget.
- Sätt litiumjonbatteriet **7** i laddningsfacket **6** i laddaren **4** och ladda det.
 - eller -
- Sätt den batteridrivna klippmaskin DURATI **2** i laddningsfacket **10** i laddaren **4** och ladda den. Laddningsindikatorn **8** eller **9** blinkar grönt. Efter laddningen lyser laddningsindikatorn **8/9** grönt och den batteridrivna klippmaskin DURATI **2** / litiumjonbatteriet **7** är redo att användas.

4.2 Kontrollera att den batteridrivna klippmaskinen DURATI fungerar

- Gör en visuell kontroll.
- Kontrollera brytarpositionen.
- Sätt i batteriet, se Byta litiumjonbatterier.
- Sätt fast klipp huvudet korrekt och olja in vid behov, se Hantering av klipp huvud.
- Ha laddade reservlitiumjonbatterier tillgängliga.
- Rengör den batteridrivna klippmaskinen DURATI före användning, se Rengöring/desinficering.

4.3 Funktionskontroll av laddare

- Gör en visuell kontroll.
- Innan produkten ansluts till elnätet:
 - Kontrollera att nätsladden **5** inte är skadad.
 - Kontrollera att produkten inte är skadad (t. ex. att laddningsfackets kontakter inte är deformerade).
- Anslut nätsladden **5** till porten på laddningsstationen.

Batteridrivna klippmaskin DURATI

- Stick in nätkontakten i vägguttaget.
- Sätt litiumjonbatteriet **7** i laddningsfacket **6** i laddaren **4** och ladda det.
- eller -
- Sätt den batteridrivna klippmaskin DURATI **2** i laddningsfacket **10** i laddaren **4** och ladda den.
Laddningsindikatorn **8** eller **9** blinkar grönt.
Efter laddningen lyser laddningsindikatorn **8/9** grönt och den batteridrivna klippmaskin DURATI **2** / litiumjonbatteriet **7** är redo att användas.
Produkten är driftklar.

4.4 Hantering av klipp huvud

4.4.1 Slipa skärplatta

Obs

För att slipa klippplattan, kontakta teknisk service, se Teknisk service.

4.4.2 Byta klipp huvud



WARNING

Risk för personskador från de vassa skärplattorna!

- Hantera klipp huvudet till DURATI-klippmaskinen försiktigt.

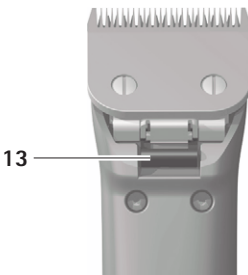

Fig. 4

- Tryck på På-/Av-knappen **11** för att stänga av den batteridrivna klippmaskinen FAV5 DURATI.
- Tryck på klipp huvudets spärr **14**, se Fig. 4.



Fig. 5

- Fäll ut klipp huvudet **12** framåt, se Fig. 5.
- Ta av klipp huvudet **12**.
- Rengör knivlocket med en pensel när det är uppfällt.
- Sätt klipp huvudet **12** på knivlocket.
- Tryck på På-/Av-knappen **11**.
- Tryck klipp huvudet **12** lätt mot den batteridrivna klippmaskinen DURATI.
Klipp huvudet **12** snäpper hörbart fast.
- Se till att klipp huvudet sitter fast **12** korrekt på den batteridrivna klippmaskinen DURATI.

4.4.3 Olja klipp huvudet

- Rengör den övre och undre klippplattan med en mjuk trasa eller pensel. Se till att luckorna mellan tänderna är rena.
- Smörj i den övre och undre skärplattan lätt med specialolja för klipp huvuden GT604.

4.4.4 Byta litiumjonbatterier

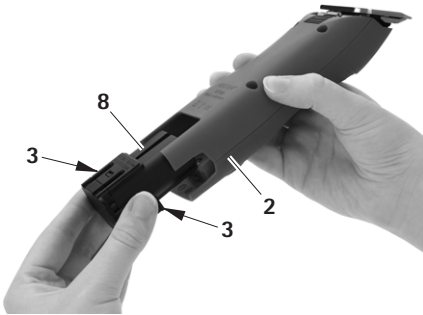

Fig. 6

- Håll i den batteridrivna klippmaskinen DURATI 2 och tryck på batterispärrarna 3.
- Dra ut litiumjonbatteriet 7 ur den batteridrivna klippmaskinen DURATI 2.
- Skjut in ett laddat litiumjonbatteri 7 i den batteridrivna klippmaskinen DURATI 2 tills det tar stopp. Den batteridrivna klippmaskinen DURATI 2 är klar att använda.

5. Förberedelser



OBSERVERA

Risk för att produkten skadas eller förstörs genom maskinell rengöring/desinfektion eller sterilisering!

- Rengör/desinficera produkten endast manuellt.
- Sterilisera aldrig produkten.

5.1 Rengöring/desinficering

Obs

Följ bestämmelserna om avfallshantering och hygien!

Manuell rengöring/Desinficering



FARA

Risk för elektrisk stöt och brand!

- Dra ur nätkontakten före rengöringen.
- Se till att det inte tränger in vätska i produkten.
- Lufta i minst 1 minut efter rengöring/desinfektion.



OBSERVERA

Risk för att produkten skadas genom felaktig rengöring eller fel rengörings-/desinfektionsmedel!

- Använd ett vanligt rengöringsmedel för ytrengöringen.
- Lägg aldrig produkten i vatten eller rengöringsmedel.
- Låt det inte komma in vätska i laddningsfacken.
- Rengör kontakterna i laddningsfacken ytterst noga.

- Torka av produktens hölje med en luddfri trasa, som fuktats vanligt medel för avtorkningsdesinficering.
- Torka vid behov av rester av rengörings- och desinfektionsmedlet med en luddfri duk som fuktats i rent vatten efter verkningstiden.
- Använd en ren, luddfri trasa för torkningen.
- Rengör kontakterna i laddningsfacken med isopropanol eller etylalkohol och en bomullspinne. Använd inte korrosionsfrämjande kemikalier.
- Upprepa rengöringen/desinfektionen, om det behövs.

Batteridrivna klippmaskin DURATI

5.2 Kontroll, skötsel och provning

- Låt produkten svalna till rumstemperatur.
- Kontrollera efter varje rengöring och desinficering att produkterna är rena och fungerar och inte är skadade.
- Olja in klipp huvudet vid behov, se Olja klipp huvudet.
- Kontrollera produkten med avseende på skador, ovanliga lagerljud, kraftig uppvärmning eller kraftig vibration.
- Kontrollera att klipp huvudet inte är brutet, skadat eller har trubbiga eggar.
- Sortera genast ut skadade produkter.

6. Underhåll

För att garantera tillförlitlig drift rekommenderar Aesculap att utföra underhåll en gång om året.

Serviceadresser

Albert Kerbl GmbH
 Felizenzell 9
 84428 Buchbach / Tyskland
 Telefon: +49 (0) 8086 933-100
 Fax: +49 (0) 8086 933-500
 E-Mail: info@kerbl.com
www.kerbl.com

Ytterligare serviceadresser kan erhållas via ovan nämnda adress.

7. Identifiering och avhjälpande av fel

7.1 Batteridrivna klippmaskin DURATI

Fel	Identifiering	Orsak	Åtgärd
Den batteridrivna klippmaskinen DURATI startar inte	Kontrollera strömbrytarens läge	Litiumjonbatteriet inte laddat	Ladda litiumjonbatteriet
	–	Litiumjonbatteriet defekt	Sätt in ett nytt litiumjonbatteri
	–	Litiumjonbatteriet inte isatt	Sätt in ett nytt litiumjonbatteri
Den batteridrivna klippmaskinen DURATI stannar	–	Litiumjonbatteriet har stängts av skyddsavstängningen	Slå av och sedan på strömbrytaren
	–	Litiumjonbatteriet är tomt	Sätt in ett nytt litiumjonbatteri
Den batteridrivna klippmaskinen DURATI laddas inte i laddningsstationen	LED-indikeringarna tänds inte	–	se Laddare och litiumjonbatteri

7.2 Laddare och litiumjonbatteri

Fel	Identifiering	Orsak	Åtgärd
Laddningsaggregat utan funktion	LED-indikeringarna tänds inte	Nätanslutningskabeln inte isatt	Stick in nätanslutningskabeln i apparatkontakten på laddaren och i försörjningsnätets vägguttag
	Litiumjonbatteriet inte laddat	Nätanslutningskabeln defekt	Byt ut nätanslutningskabeln
Laddaren trasig		Låt tillverkaren reparera produkten	
Litiumjonbatteriet laddas inte	Litiumjonbatteriet är insatt med laddningsindikeringen tänds inte	Laddarens kontakter är smutsiga eller skadade	Rengör kontakterna i laddningsfacket, se Rengöring/desinficering eller låt tillverkaren reparera produkten
		Litiumjonbatteriet defekt	Låt tillverkaren reparera litiumjonbatteriet
		Laddaren trasig	Låt tillverkaren reparera laddaren
		Övertemperatur i litiumjonbatteriet detekteras under laddningen	Ta ut litiumjonbatteriet ur laddningsfacket, låt det svalna och starta om laddningen. Låt tillverkaren reparera batteriet om felet uppträder igen
		Laddningsfel eller Litiumjonbatteriet defekt	Ta ut litiumjonbatteriet ur laddningsfacket och upprepa laddningen, ev. i ett annat laddningsfack. Vid återkommande fel Låt tillverkaren reparera litiumjonbatteriet



Batteridrivnen klippmaskin DURATI

8. Teknisk service

Om utrustning modifieras kan det medföra att garantin/garantianspråken och eventuella godkännanden upphör att gälla.

Serviceadresser

Albert Kerbl GmbH
Felizenzell 9
84428 Buchbach / Tyskland
Telefon: +49 (0) 8086 933-100
Fax: +49 (0) 8086 933-500
E-Mail: info@kerbl.com
www.kerbl.com

Ytterligare serviceadresser kan erhållas via ovan nämnda adress.

9. Tillbehör/Reservdelar

Art.nr	Utförande	Litiumjonbatteri	Laddare	Tillbehör
XT434-xx / XT436-xx	Europa, Storbritannien, USA, Australien	XT431	XT433	GT604800 Oljeflaska

10. Tekniska data

10.1 Batteridrivnen klippmaskin DURATI

Apparattyp	XT434-XX/XT436-XX
Varvtal	3 300 varv/min
Laddnings-/utspänning	max 7,4 V
Laddnings-/utström	max 1 A
Vikt (med klipphuvud och batteri)	380 g
EN 60335-1, EN 60335-2-29	

10.2 Laddningsaggregat

Apparattyp	XT433
Nätspänningsområden (strömförbrukning)	100-240 V
Frekvens	50-60 Hz
Laddnings-/utspänning	max 7,4 V
Laddnings-/utström	max 1 A
Vikt inkl. nätadel	242 g
Märkning	CE, UL

10.3 Litiumjonbatteri

Apparattyp	XT431
Celltyp	Li
Likspänning	7,4 V
Kapacitet	ca 2 850 mAh
Laddningstid	ca 240 min

10.4 Försäkran om överensstämmelse

	<p>Vi förklarar under ensamt ansvar att denna produkt stämmer överens med följande standarder eller standardiseringsdokument:</p> <p>EMV-direktiv</p> <ul style="list-style-type: none">- 2014/30/EU <p>Lågspänningsdirektivet (LVD)</p> <ul style="list-style-type: none">- 2014/35/EU <p>Standarder</p> <ul style="list-style-type: none">- EN 60335-2-8:2012+A1:2015- EN 60335-1:2012 + A11:2014 + A13:2014- IEC 60335-2-8:2012 + A1:2015- IEC 60335-1:2010 + A1:2013 + A2:2016 <p>Säkerhet hos elektriska apparater för hushållsbruk och liknande ändamål</p> <ul style="list-style-type: none">- allmänna krav- för hårklyppningsmaskiner <p>Aesculap Suhl GmbH</p>
---	--

11. Avfallshantering

Elektriska verktyg, tillbehör och förpackning skall tillföras en miljövänlig återvinning.

11.1 Endast för EU-länder

	<p>Elektriska verktyg får inte slängas bland hushållsavfall!</p> <p>Enligt det europeiska direktivet 2012/19/EU gällande uttjänta elektriska och elektroniska apparater och dess omsättning till nationell rätt skall ej längre fungerande elektriska verktyg samlas in separat och tillföras en miljövänlig återanvändning.</p>
---	--

11.2 Litiumjonbatterier

Litiumjonbatterier får inte kastas bland hushållsavfall, i öppen eld eller vatten. Defekta eller förbrukade batterier ska samlas in enligt direktivet 2006/66/EG, återvinnas eller avfallshandteras på ett miljövänligt sätt.

12. 2 års garanti

Bästa kund,

Tack för att du bestämt dig för en produkt från vårt företag.

Namnet Aesculap står sedan årtionden tillbaka för utprovad kvalitet och förstklassig service. Vi erbjuder våra kunder innovativa och kraftfulla produkter. Aesculap tillverkar högklassiga apparater och försäkrar att vi har använt material av hög kvalitet och att produkten är omsorgsfullt tillverkad och sammansatt. Vi vill påpeka att vi inte tar ansvar för materiella brister på våra produkter om dessa beror på en felaktig användning, normalt slitage eller för att produkten använts på ett felaktigt sätt eller om ej passande eller ej felritt fungerande externa produkter använts.



Även sådana brister, som inte på ett väsentligt sätt påverkar produktens värde eller funktion är undantagna.

Vid ett garantifall förbehåller vi oss rätten att antingen reparera produkten eller byta ut den.

Akumulátorový stříhací strojek DURATI

Legenda

- 1 Držák stříhací hlavy
- 2 Akumulátorový stříhací strojek DURATI
- 3 Odjištění akumulátoru
- 4 Nabíječka
- 5 Napájecí kabel (se zástrčkou)
- 6 Nabíjecí slot (pro lithium-iontový akumulátor)
- 7 Lithium-iontový akumulátor
- 8 Indikace stavu nabití (pro akumulátorový stříhací strojek DURATI)
- 9 Indikace stavu nabití (pro lithium-iontový akumulátor)
- 10 Nabíjecí slot (pro akumulátorový stříhací strojek DURATI)
- 11 Spínač zapnout/vypnout
- 12 Střížná hlava
- 13 Odjištění stříhací hlavy
- 14 Síťový napáječ (nabíječka)
- 15 Adaptér
- 16 Zajištění (adaptér)

	Dodržujte pokyny uvedené v návodu k použití
	Označení elektrických a elektronických přístrojů dle směrnice 2012/19/EU (OEEZ), viz Likvidace

Obsah

1.	Bezpečná manipulace	135
2.	Popis přístroje	136
2.1	Rozsah dodávky	136
2.2	Komponenty potřebné k provozu	136
2.3	Účel použití akumulátorového stříhacího strojku DURATI	136
2.4	Účel použití nabíječky XT433 / lithium-iontového akumulátoru XT431	136

2.5	Funkce akumulátorového stříhacího strojku DURATI	136
2.6	Funkce nabíječky XT433 / lithium-iontového akumulátoru XT431	136
2.6.1	Princip nabíjení	136
2.6.2	Nabíjecí čas	137
3.	Příprava a instalace	137
4.	Použití akumulátorového stříhacího strojku DURATI, nabíječky XT433/ li-ion akumulátoru XT431	137
4.1	Příprava	137
4.1.1	Připojení příslušenství	137
4.1.2	Nasazení střížné hlavy	138
4.1.3	Namontujte adaptér na síťový napáječ nabíječky	138
4.1.4	Zapojení nabíječky / nabíjení li-ion akumulátoru	139
4.2	Kontrola funkce akumulátorového stříhacího strojku DURATI	139
4.3	Kontrola funkce nabíječky	139
4.4	Manipulace se střížnou hlavou	140
4.4.1	Broušení nožové destičky	140
4.4.2	Výměna střížné hlavy	140
4.4.3	Mazání stříhací hlavy	140
4.4.4	Výměna lithium-iontového akumulátoru	141
5.	Péče	141
5.1	Čištění/dezinfekce	141
5.2	Kontrola, ošetřování, zkouška	142
6.	Údržba	142
7.	Identifikace a odstranění chyby	142
7.1	Akumulátorový stříhací strojek DURATI	142
7.2	Nabíječka a lithium-iontový akumulátor	143
8.	Technický servis	144
9.	Příslušenství/Náhradní díly	144
10.	Technická data	144
10.1	Akumulátorový stříhací strojek DURATI	144
10.2	Nabíječka	144
10.3	Lithium-iontový akumulátor	144
10.4	Prohlášení o shodě	145
11.	Likvidace	145
11.1	Pouze pro země EU	145
11.2	Lithium-iontové akumulátory	145
12.	2 roky záruky	145

1. Bezpečná manipulace



NEBEZPEČÍ

Nebezpečí smrtelného úrazu elektrickým proudem!

- Výrobek neotvírejte (výjimkou je výměna akumulátoru).



VAROVÁNÍ

Nebezpečí popálení!

Po delším používání mohou být střížné hlavy horké.

- **Po použití se nedotýkejte střížných hlav.**
- **Po použití nechejte střížné hlavy vychladnout.**

- Před použitím výrobek zkontrolujte na funkčnost a bezchybný stav.
- Nabíječku a lithium-iontový akumulátor uchovávejte při pokojové teplotě.
- Nabíječku a lithium-iontový akumulátor uchovávejte v suchu.
- Před prvním použitím lithium-iontový akumulátor nabijte.
- Dodržujte „Pokyny pro elektromagnetickou kompatibilitu (EMV)“.
- Aby se předešlo škodám v důsledku neodborné montáže nebo provozu a nebyl ohrožen nárok na záruku:
 - Používejte výrobek pouze podle pokynů uvedených v tomto návodu k použití.
 - Respektujte bezpečnostní informace a pokyny k provozní údržbě.
 - Příslušenství, které není uvedeno v návodě k použití, používejte pouze se souhlasem výrobce.

- Výrobek a příslušenství mohou používat výhradně osoby s patřičným vzděláním, znalostmi a zkušenostmi.
- Návod k použití uchovávejte na místě přístupném pro uživatele.
- Dodržujte platné normy.
- Zajistěte, aby elektrická instalace místnosti vyhovovala požadavkům IEC.
- Odpojte od sítě vytažením za vidlici, nikdy taháním za kabel.
- Nepoužívejte výrobek v místech s nebezpečím výbuchu.
- Nepoužívejte žádný poškozený nebo vadný výrobek. Poškozený výrobek ihned vyřaďte.

Upozornění

Přístroj smí používat děti od 8 let a výše i osoby se sníženými fyzickými, sensorickými nebo mentálními schopnostmi nebo nedostatkem zkušeností a vědomostí, pokud jsou pod dozorem, nebo pokud byly proškoleny ohledně bezpečného používání přístroje a chápou z toho plynoucí nebezpečí.

- Nenechávejte děti si s přístrojem hrát.
- Čištění a údržbu přístroje nesmí provádět děti bez dozoru.

Akumulátorový stříhací strojek DURATI

2. Popis přístroje

2.1 Rozsah dodávky

Označení	Kat. č.
Akumulátorový stříhací strojek DURATI	XT434-XX/ XT436-XX
Lithium-iontový akumulátor	XT431
Nabíječka	XT433
Napájecí kabel (se zástrčkou)	viz Příslušenství/ Náhradní díly
Návod k použití	TA015445

Upozornění

Střížná hlava GT330 #10 akumulátorového stříhacího strojku DURATI je obsažena v rozsahu dodávky. Podle způsobu použití mohou být použity různé střížné hlavy!

2.2 Komponenty potřebné k provozu

- Akumulátorový stříhací strojek DURATI
- Střížná hlava
- Nabíječka
- Napájecí kabel (se zástrčkou)
- Lithium-iontový akumulátor

2.3 Účel použití akumulátorového stříhacího strojku DURATI

Upozornění

Zařízení je určeno pouze pro stříhání lidských vlasů a zvířecích chlupů.

Akumulátorový stříhací strojek DURATI se používá ke stříhání osob a malých zvířat.

Akumulátorový strojek DURATI musí být podle způsobu použití používán s danou střížnou hlavou.

2.4 Účel použití nabíječky XT433 / lithium-iontového akumulátoru XT431

Nabíječka XT433 slouží k nabíjení akumulátorového stříhacího strojku DURATI a lithium-iontového akumulátoru. Pro oba komponenty je určen samostatný nabíjecí slot.

2.5 Funkce akumulátorového stříhacího strojku DURATI

Akumulátorový stříhací strojek DURATI se zapíná spínačem zapnout/vypnout nahoru a vypíná směrem dolů.

2.6 Funkce nabíječky XT433 / lithium-iontového akumulátoru XT431

Nabíječka XT433 je určena pro rozsah napájecího napětí od 100 V do 240 V a frekvenci 50 Hz až 60 Hz. Pro přípravu k provozu je třeba nabíječku XT433 pomocí síťové zástrčky zapojit do sítě.

Nabíječka XT433 má dva nabíjecí sloty. V předním nabíjecím slotu se nabíjí akumulátorový stříhací strojek DURATI a v zadním slotu lithium-iontový akumulátor.

Nabíjecí sloty jsou přiřazeny příslušným zobrazovacím polím na čelní straně nabíječky.

Zasunutím lithium-iontového akumulátoru do nabíječky se automaticky spustí nabíjení.

Doba nabíjení v nabíjecích slotech závisí na stavu nabití a kapacitě lithium-iontových akumulátorů.

2.6.1 Princip nabíjení

Lithium-iontové akumulátory se nabíjí pomocí konstantních proudových impulzů.

Stav nabití lithium-iontových akumulátorů je během sledován. Kontrolou nabíjecí křivky je zajištěno 100% nabití bez překročení nabití.

Navíc se kontroluje teplota akumulátoru a doba nabíjení.

Vždy je aktivní pouze jeden nabíjecí slot. Strojek (přední nabíjecí slot) se nabíjí vždy přednostně. Teprve poté nabíječka ověřuje, zda je v zadním nabíjecím slotu také zasunut akumulátor. je-li tomu tak, akumulátor se začne nabíjet.

Při zasunutí akumulátoru do zadního slotu během nabíjení strojku v předním nabíjecím slotu zabliká LED zadního nabíjecího slotu zeleně (detekován akumulátor) a opět zhasne až do doby, kdy bude nabitý akumulátor strojku v předním nabíjecím slotu.

Teprve poté začne nabíjení akumulátoru v zadním nabíjecím slotu.

Nabíječka hlídá stav nabití akumulátoru dvěma indikacemi stavu nabití.

LED kontrolky:

- bliká zeleně: akumulátor se nabíjí
 - svítí zeleně= akumulátor je zcela nabitý
 - bliká červeně = akumulátor nebo nabíjecí slot jsou vadné
- Výrobek nechejte opravit u výrobce.

2.6.2 Nabíjecí čas

Při dosažení maximální doby nabíjení se proces nabíjení přeruší.

Doba nabíjení je přibližně 240 minut.

3. Příprava a instalace

Nebude-li se postupovat podle následujících předpisů, nepřebírá firma Aesculap v tomto smyslu žádnou odpovědnost.

- Při instalaci a provozu výrobku dodržujte:
- národní předpisy pro instalaci a provoz,
 - národní předpisy k ochraně před požárem a výbuchem.
 - Aplikační pokyny podle IEC-/VDE-ustanovení.



Nebezpečí požáru a výbuchu!

- **Nepoužívejte výrobek v místech s nebezpečím výbuchu.**



Nebezpečí negativního vlivu na funkci nebo poškození výrobku při neodborné instalaci!

- **Výrobek nevystavujte přímému slunečnímu záření ani moku.**
- **Větrací štěrbinu na výrobku nezakrývejte.**
- **Připojte pouze jmenovité napětí mezi 100 V a 240 V a s kmitočtem 50 Hz až 60 Hz.**
- **Zajistěte, aby síťová zástrčka napájící síť, která se používá k napájení výrobku, byla volně přístupná.**

4. Použití akumulátorového stříhacího strojku DURATI, nabíječky XT433/ li-ion akumulátoru XT431

4.1 Příprava

4.1.1 Připojení příslušenství

Kombinace příslušenství, které nejsou uvedeny v tomto návodu k použití, lze použít pouze tehdy, když jsou výslovně určeny k danému použití. Výkonové charakteristiky ani bezpečnostní požadavky tím nesmějí být negativně ovlivněny.

Akumulátorový stříhací strojek DURATI

4.1.2 Nasazení střížné hlavy



VAROVÁNÍ

Riziko poranění ostrými střížnými destičkami!

- Se střížnou hlavou strojku DURATI zacházejte opatrně.

Upozornění

Střížná hlava GT330 #10 stříhacího strojku DURATI je obsažena v rozsahu dodávky. Podle způsobu použití mohou být použity různé střížné hlavy!

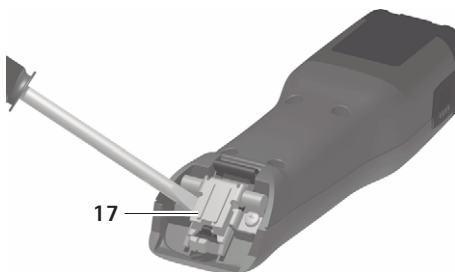

Obr. 1

- Při zavřeném závěsu nože: závěs 17 otevřete pomocí šroubováku, viz Obr. 1.

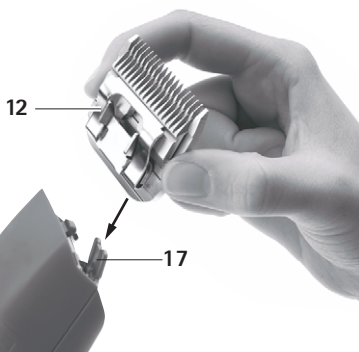

Obr. 2

- Střížnou hlavu 12 nasadíte do otevřeného závěsu nože 17, viz Obr. 2.
- Stiskněte spínač Zap/Vyp 11.
- Střížnou hlavu 12 lehce zatlačte směrem k stříhacímu strojku DURATI, viz Obr. 2.
- Střížná hlava 12 slyšitelně zacvakne.
- Ujistěte se, že střížná hlava 12 je správně upevněná na stříhacím strojku DURATI.

4.1.3 Namontujte adaptér na síťový napáječ nabíječky

Z výroby je na síťovém napáječi nabíječky namontován adaptér pro země EU.

Upozornění

Adaptér pro USA je integrován v síťovém napáječi. Adaptér pro USA lze vykloupat, pokud na síťovém napáječi není namontován žádný jiný adaptér.

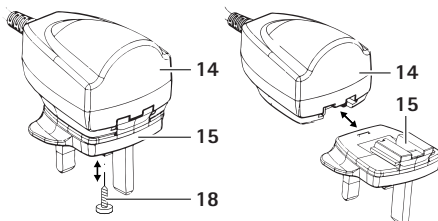

Obr. 3

Odstranění adaptéru EU/UK/AUS ze síťového napáječe

- Povolte upevňovací šroub 18 v adaptéru 15, viz Obr. 3.
- Stiskněte pojistku 16 a adaptér 15 sejměte ze síťového napáječe.

Montáž adaptéru EU/UK/AUS na síťový napáječ

- Nasuňte adaptér 15 na síťový napáječ 14, až pojistka 16 zacvakne, viz Obr. 3.
- Upevňovací šroub 18 zašroubujte do adaptéru 15.

4.1.4 Zapojení nabíječky / nabíjení li-ion akumulátoru



VAROVÁNÍ

Nebezpečí požáru při zkratu pólu vlivem kapaliny nebo kovových částí!

- Lithium-iontový akumulátor nezkratujte.



VAROVÁNÍ

Nebezpečí úrazu a hmotných škod v důsledku poškozených li-ion akumulátorů!

- Před nabíjením zkontrolujte případná poškození li-ion akumulátorů.
- Poškozené lithium-iontové akumulátory již nepoužívejte a znovu nenabíjejte.



POZOR

Ztráta kapacity/výkonu vybitých lithium-iontových akumulátorů v důsledku dlouhodobého skladování!

- V případě delšího skladování uskladněte li-ion akumulátor pouze plně nabitý a jednou za měsíc jej dobijte.



POZOR

Zničení výrobku, nabíjecího slotu nebo li-ion akumulátoru v případě vložení nesprávného typu akumulátoru do nabíjecího slotu!

- Li-ion akumulátory vkládejte jen do určeného nabíjecího slotu.
- Lithium-iontové akumulátory vkládejte ve správné poloze.

Upozornění

Před nabíjením akumulátorový stříhací strojek DURATI vypněte!

Upozornění

Lithium-iontové akumulátory se v průběhu nabíjení lehce zahřívají.

Upozornění

Když právě s nabíječkou nepracujete, musí být napájecí kabel odpojen ze zásuvky!

- Připojení nabíječky 4: Přístrojovou zástrčku 5 zasuňte do nabíječky 4.
- Síťovou zástrčku napájecího kabelu 5 zapojte do zásuvky.
- Zasuňte li-ion akumulátor 7 do nabíjecího slotu 6 nabíječky 4 a nabíjejte.
 - nebo -
- Akumulátorový stříhací strojek DURATI 2 zasuňte do nabíjecího slotu 10 nabíječky 4 a nabíjejte. Indikace stavu nabití 8 nebo 9 bliká zeleně. Po dokončení procesu nabíjení svítí indikace stavu nabití 8/9 zeleně a akumulátorový stříhací strojek DURATI 2 / lithium-iontový akumulátor 7 jsou připraveny k provozu.

4.2 Kontrola funkce akumulátorového stříhacího strojku DURATI

- Proveďte vizuální kontrolu.
- Zkontrolujte polohu spínače.
- Nasadte akumulátor, viz Výměna lithium-iontového akumulátoru.
- Správně nasadte stříhací hlavu a příp. naolejujte, viz Manipulace se střížnou hlavou.
- Mějte připraven nabitý záložní lithium-iontový akumulátor.
- Před použitím akumulátorový stříhací strojek DURATI vyčistěte, viz Čištění/dezinfekce.

4.3 Kontrola funkce nabíječky

- Proveďte vizuální kontrolu.
- Před připojením výrobku k napájecí síti:
 - Zkontrolujte případná poškození napájecího kabelu 5.
 - Zkontrolujte možná poškození výrobek (např. zkontrolujte ohnuté kontakty nabíjecího slotu).

Akumulátorový stříhací strojek DURATI

- Připojte napájecí kabel 5 do konektoru na nabíječce.
- Síťovou zástrčku zapojte do zásuvky napájecí sítě.
- Zasuňte li-ion akumulátor 7 do nabíjecího slotu 6 nabíječky 4 a nabíjejte.
 - nebo -
- Akumulátorový stříhací strojek DURATI 2 zasuňte do nabíjecího slotu 10 nabíječky 4 a nabíjejte. Indikace stavu nabití 8 nebo 9 bliká zeleně. Po dokončení procesu nabíjení svítí indikace stavu nabití 8/9 zeleně a akumulátorový stříhací strojek DURATI 2 / lithium-iontový akumulátor 7 jsou připraveny k provozu. Výrobek je připraven k provozu.
- Stiskněte spínač Zap/Vyp 11 a vypněte akumulátorový stříhací strojek DURATI.
- Stiskněte aretaci střížné hlavy 14, viz Obr. 4.

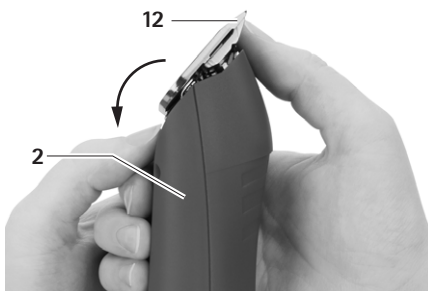

Obr. 5

- Střížnou hlavu 12 vyklepíte směrem dopředu, viz Obr. 5.
- Sejměte střížnou hlavu 12.
- Vyklepený závěs nože vyčistěte štětcem.
- Střížnou hlavu 12 nasadte do závěsu nože.
- Stiskněte spínač Zap/Vyp 11.
- Střížnou hlavu 12 lehce zatlačte směrem k stříhacímu strojeku DURATI. Střížná hlava 12 slyšitelně zacvakne.
- Ujistěte se, že střížná hlava 12 je správně upevněná na akumulátorovém stříhacím strojeku DURATI.

4.4 Manipulace se střížnou hlavou

4.4.1 Broušení nožové destičky

Upozornění

V případě potřeby nabroušení nožové desky se obraťte na Technický servis, viz Technický servis.

4.4.2 Výměna střížné hlavy



VAROVÁNÍ

Riziko poranění ostrými střížnými destičkami!

- Se střížnou hlavou strojeku DURATI zacházejte opatrně.

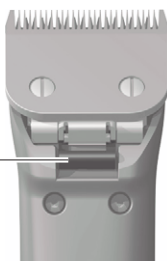

Obr. 4

4.4.3 Mazání stříhací hlavy

- Měkkým hadříkem nebo štětcem vyčistěte horní a spodní nožovou destičku. Přitom se ujistěte, že mezery mezi zuby jsou čisté.
- Horní a spodní nožovou destičku lehce naolejujte speciálním olejem na stříhací hlavy GT604.

4.4.4 Výměna lithium-iontového akumulátoru

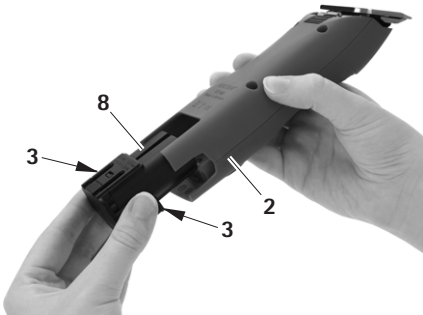

Obr. 6

- Podržte akumulátorový stříhací strojček DURATI 2 a stiskněte aretaci akumulátoru 3.
- Lithium-iontový akumulátor 7 vytáhněte z akumulátorového stříhacího strojku DURATI 2.
- Nabíjený lithium-iontový akumulátor 7 zasuňte až na doraz do akumulátorového stříhacího strojku DURATI 2.

Akumulátorový stříhací strojček DURATI 2 je připraven k provozu.

5. Péče



POZOR

Nebezpečí poškození nebo zničení produktu při strojním čištění/dezinfekci nebo sterilizaci!

- Výrobek čistěte/dezinfikujte pouze ručně.
- Výrobek nikdy nesterilizujte.

5.1 Čištění/dezinfekce

Upozornění

Dodržujte předpisy k likvidaci a hygienické předpisy!

Ruční čištění/dezinfekce



NEBEZPEČÍ

Nebezpečí zásahu elektrickým proudem a požáru!

- Před čištěním odpojte síťovou zástrčku od sítě.
- Zajistěte, aby do výrobku nevnikla žádná kapalina.
- Po vyčištění/dezinfekci nechte produkt minimálně po dobu 1 minuty vyvětrat.



POZOR

Nebezpečí poškození produktu v důsledku použití nesprávného čistícího/dezinfekčního produktu!

- K čištění povrchu používejte běžné prostředky.
- Produkt nevkládejte nikdy do vody nebo do čistícího prostředku.
- Do nabíjecích šachet neaplikujte žádnou tekutinu.
- Kontakty v nabíjecích slotech čistěte velmi opatrně.

- Otřete kryt výrobku hadříkem bez chlupů, navlhčeným v běžném dezinfekčním prostředku.
- V případě potřeby otřete zbytky čistícího a dezinfekčního prostředku po uplynutí doby působení utěrkou, která nepouští vlas, navlhčenou čistou vodou.
- K vysušení použijte čistou utěrku, která nepouští vlas.
- Kontakty v nabíjecích slotech vyčistěte izopropánem resp. etylalkoholem a vatovou tyčinkou. Nepoužívejte žádné chemikálie, které by podporovaly korozi.
- V případě potřeby čištění/dezinfekci zopakujte.

Akumulátorový stříhací strojek DURATI

5.2 Kontrola, ošetřování, zkouška

- Výrobek nechejte vychladnout na teplotu místnosti.
- Po každém čištění a dezinfekci zkontrolujte čistotu, funkčnost a poškození výrobku.
- Stříhací hlavu v případě potřeby naolejujte, viz Mazání stříhací hlavy.
- Produkt zkontrolujte na poškození, nepravidelné zvuky za chodu, nadměrné zahřívání nebo příliš silné vibrace.
- Zkontrolujte stříhací hlavu, případně poškozené nebo tupé břity.
- Poškozený výrobek ihned vyřadte.

6. Údržba

K zajištění spolehlivého provozu doporučuje Aesculap provést jednu údržbu ročně.

Adresy servisů

Albert Kerbl GmbH

Felizenzell 9

84428 Buchbach / Německo

Telefon: +49 (0) 8086 933-100

Fax: +49 (0) 8086 933-500

E-mail: info@kerbl.com

www.kerbl.com

Adresy dalších servisů se dozvíte prostřednictvím výše uvedených adresy.

7. Identifikace a odstranění chyby

7.1 Akumulátorový stříhací strojek DURATI

Porucha	Identifikace	Příčina	Odstranění
Akumulátorový stříhací strojek DURATI se nerozběhne	Zkontrolujte polohu spínače	Lithium-iontový akumulátor není nabitý	Nabijte lithium-iontový akumulátor
	–	Lithium-iontový akumulátor je vadný	Vložte nový lithium-iontový akumulátor
	–	Lithium-iontový akumulátor není vložený	Vložte nový lithium-iontový akumulátor
Akumulátorový stříhací strojek DURATI se zastaví	–	Lithium-iontový akumulátor vypnut ochranným obvodem	Spínač vypněte a znovu zapněte
	–	Lithium-iontový akumulátor je prázdný	Vložte nový lithium-iontový akumulátor
Akumulátorový stříhací strojek DURATI v nabíjecím slotu se nenabíjí	LED kontrolky nesvítí	–	viz Nabíječka a lithium-iontový akumulátor

7.2 Nabíječka a lithium-iontový akumulátor

Porucha	Identifikace	Příčina	Odstranění
Nabíječka nefunguje	LED kontrolky nesvítí	Síťový kabel není zapojený	Síťový kabel zasuňte do přístrojové zástrčky na nabíječce a do zásuvky napájecí sítě
	Lithium-iontový akumulátor není nabitý	Vadný síťový kabel	Síťový kabel vyměňte
		Nabíječka je vadná	Produkt nechte opravit u výrobce
Lithium-iontový akumulátor se nenabíjí	Lithium-iontový akumulátor je vložený, indikátor stavu nabití nesvítí	Kontakty nabíječky jsou znečištěné nebo poškozené	Kontakty v nabíjecím slotu vyčistěte, viz Čištění/dezinfekce nebo nechte opravit u výrobce
		Lithium-iontový akumulátor je vadný	Lithium-iontový akumulátor nechte opravit u výrobce
		Nabíječka je vadná	Nabíječku zašlete na opravu k výrobci
		V průběhu nabíjecího procesu je v lithium-iontovém akumulátoru detekovaná zvýšená teplota	Lithium-iontový akumulátor vyjměte z nabíjecího slotu, nechte vychladnout a znovu nabíjení zahajte nabíjením. Při opětovné poruše nechte akumulátor opravit u výrobce.
		Porucha nabíjení resp. - Lithium-iontový akumulátor je vadný	Lithium-iontový akumulátor vyjměte z nabíjecího slotu a nabíjecí postup opakujte, příp. zkuste jiný nabíjecí slot. Při opětovné poruše Lithium-iontový akumulátor nechte opravit u výrobce

Akumulátorový stříhací strojek DURATI

8. Technický servis

Provádění změn na vybavení může mít za následek ztrátu záruky/nároků ze záruky jakož i případných povolení.

Adresy servisů

Albert Kerbl GmbH
 Felizenzell 9
 84428 Buchbach / Německo
 Telefon: +49 (0) 8086 933-100
 Fax: +49 (0) 8086 933-500
 E-mail: info@kerbl.com
 www.kerbl.com

Adresy dalších servisů se dozvíte prostřednictvím výše uvedené adresy.

9. Příslušenství/Náhradní díly

Kat. č.	Provedení	Lithium-iontový akumulátor	Nabíjecí stanice	Příslušenství
XT434-xx / XT436-xx	Evropa, Velká Británie, USA, Austrálie	XT431	XT433	GT604800 Láhev oleje

10. Technická data

10.1 Akumulátorový stříhací strojek DURATI

Typ přístroje	XT434-XX/XT436-XX
Počet zdvihů	3 300 1/min
Nabíjecí/výstupní napětí	max. 7,4 V
Nabíjecí/výstupní proud	max. 1 A
Hmotnost (se stříhací hlavou a akumulátorem)	380 g
EN 60335-1, EN 60335-2-29	

10.2 Nabíječka

Typ přístroje	XT433
Rozsahy síťového napětí (proudový příkon)	100–240 V
Kmitočet	50–60 Hz
Nabíjecí/výstupní napětí	max. 7,4 V
Nabíjecí/výstupní proud	max. 1 A
Hmotnost vč. napáječe	242 g
Schvalovací značky	CE, UL

10.3 Lithium-iontový akumulátor

Typ přístroje	XT431
Typ akumulátoru	Li
Stejnoseměrné napětí	7,4 V
Kapacita	cca 2 850 mAh
Nabíjecí čas	cca 240 min



10.4 Prohlášení o shodě

	<p>Tímto na vlastní odpovědnost prohlašujeme, že tento výrobek je v souladu s následujícími normami nebo normativními dokumenty:</p> <p>Směrnice EMC</p> <ul style="list-style-type: none">- 2014/30/EU <p>Směrnice o nízkém napětí (LVD)</p> <ul style="list-style-type: none">- 2014/35/EU <p>Normy</p> <ul style="list-style-type: none">- EN 60335-2-8:2012+A1:2015- EN 60335-1:2012 + A11:2014 + A13:2014- IEC 60335-2-8:2012 + A1:2015- IEC 60335-1:2010 + A1:2013 + A2:2016 <p>Bezpečnost elektrických spotřebičů pro domácnost a podobné účely</p> <ul style="list-style-type: none">- - obecné požadavky- - na stříhače vlasů <p>Aesculap Suhl GmbH</p>
---	--

11. Likvidace

Elektrické nářadí, příslušenství a obaly by měly být po jejich životnosti odevzdány k ekologické recyklaci.

11.1 Pouze pro země EU

 	<p>Nikdy nevyhazujte elektrické nářadí do komunálního odpadu!</p> <p>Podle Evropské směrnice 2012/19/ES o starých elektrických a elektronických zařízeních a jejího začlenění do vnitrostátního práva musí být již nepoužívané elektrické nářadí shromažďováno samostatně a odevzdáno k ekologické recyklaci.</p>
--	---

11.2 Lithium-iontové akumulátory

Akumulátory nevyhazujte do komunálního odpadu, do ohně ani do vody. Vadné nebo opotřebované akumulátory musí být shromažďovány, recyklovány nebo ekologickým způsobem likvidovány v souladu se směrnicí 2006/66/ES.

12. 2 roky záruky

Vážená zákaznice, Vážený zákazníku, srdečně děkujeme za Váš nákup výrobku naší firmy.



Aesculap je již po desetiletí symbolem osvědčené kvality a prvotřídního servisu. Naším zákazníkům nabízíme inovativní a výkonné produkty. Aesculap vyrábí vysoce kvalitní zařízení a zaručuje Vám použití vysoce kvalitních materiálů a pečlivou výrobu. Upozorňujeme však, že neneseme odpovědnost za závady našich produktů, pokud nastanou v důsledku nesprávného použití, normálního opotřebení nebo jako důsledek používání výrobku v rozporu s určením nebo používání nevhodných či nesprávně fungujících cizích produktů.

Z odpovědnosti vyloučeny jsou rovněž vady, které neovlivňují hodnotu nebo funkci vůbec nebo jen nepatrně. V případě naší odpovědnosti v rámci záruky si vyhrazujeme právo produkt opravit nebo vyměnit.

Akumulatorowa maszynka do strzyżenia DURATI

Legenda

- 1 Uchwyt głowicy strzygącej
- 2 Akumulatorowa maszynka do strzyżenia DURATI
- 3 Odblokowanie akumulatora
- 4 Ładowarka
- 5 Przewód sieciowy (z wtyczką przyrządową)
- 6 Gniazdo ładowania (do akumulatora litowo-jonowego)
- 7 Akumulator litowo-jonowy
- 8 Wskaźnik poziomu naładowania (akumulatorowej maszynki do strzyżenia DURATI)
- 9 Wskaźnik poziomu naładowania (akumulatora litowo-jonowego)
- 10 Gniazdo ładowania (akumulatorowej maszynki do strzyżenia DURATI)
- 11 Włacznik/wyłacznik
- 12 Głowica strzygąca
- 13 Odblokowanie głowicy strzygącej
- 14 Zasilacz (ładowarka)
- 15 Adapter
- 16 Blokada (adapter)

	Przestrzegać instrukcji obsługi
	Oznakowanie urządzeń elektrycznych i elektronicznych wg dyrektywy 2012/19/UE (WEEE), patrz Utylizacja

Spis treści

<ol style="list-style-type: none"> 1 Uchwyt głowicy strzygącej 2 Akumulatorowa maszynka do strzyżenia DURATI 3 Odblokowanie akumulatora 4 Ładowarka 5 Przewód sieciowy (z wtyczką przyrządową) 6 Gniazdo ładowania (do akumulatora litowo-jonowego) 7 Akumulator litowo-jonowy 8 Wskaźnik poziomu naładowania (akumulatorowej maszynki do strzyżenia DURATI) 9 Wskaźnik poziomu naładowania (akumulatora litowo-jonowego) 10 Gniazdo ładowania (akumulatorowej maszynki do strzyżenia DURATI) 11 Włacznik/wyłacznik 12 Głowica strzygąca 13 Odblokowanie głowicy strzygącej 14 Zasilacz (ładowarka) 15 Adapter 16 Blokada (adapter) 	<ol style="list-style-type: none"> 2.4 Przeznaczenie ładowarki XT433 / akumulatora litowo-jonowego XT431148 2.5 Sposób działania akumulatorowej maszynki do strzyżenia DURATI148 2.6 Sposób działania ładowarki XT433 / akumulatora litowo-jonowego XT431149 <ol style="list-style-type: none"> 2.6.1 Zasada ładowania 149 2.6.2 Czas ładowania 149 3. Przygotowanie i montaż149 4. Praca z akumulatorową maszynką do strzyżenia DURATI, ładowarką XT433 / akumulatorem litowo-jonowym XT431150 <ol style="list-style-type: none"> 4.1 Przygotowywanie150 <ol style="list-style-type: none"> 4.1.1 Podłączanie wyposażenia 150 4.1.2 Nakładanie głowicy strzygącej 150 4.1.3 Montaż adaptera na zasilaczu ładowarki ... 151 4.1.4 Podłączanie ładowarki/ładowanie akumulatora litowo-jonowego 151 4.2 Kontrola działania akumulatorowej maszynki do strzyżenia DURATI152 4.3 Kontrola działania ładowarki152 4.4 Posługiwanie się głowicą strzygącą153 <ol style="list-style-type: none"> 4.4.1 Szlifowanie płytki tnącej..... 153 4.4.2 Wymiana głowicy strzygącej 153 4.4.3 Oliwienie głowicy strzygącej 153 4.4.4 Wymiana akumulatora litowo-jonowego ... 154 5. Przygotowanie154 <ol style="list-style-type: none"> 5.1 Czyszczenie/dezynfekcja154 5.2 Kontrola, konserwacja i sprawdzanie155 6. Konserwacja155 7. Wykrywanie i usuwanie usterek155 <ol style="list-style-type: none"> 7.1 Akumulatorowa maszynka do strzyżenia DURATI155 7.2 Ładowarka i akumulator litowo-jonowy156 8. Serwis techniczny157 9. Wyposażenie/części zamienne157 10. Dane techniczne157 10.1 Akumulatorowa maszynka do strzyżenia DURATI157 10.2 Ładowarka157 10.3 Akumulator litowo-jonowy158 10.4 Deklaracja zgodności158 11. Utylizacja158
---	--

11.1	Tylko kraje UE	158
11.2	Akumulatory litowo-jonowe	158
12.	2 lata gwarancji	159

1. Bezpieczne posługiwanie się urządzeniem



**NIEBEZPIECZE
ŃSTWO**

Zagrozenie życia wskutek porażenia prądem elektrycznym!

- Produktu nie należy otwierać (z wyjątkiem wymiany akumulatora).



OSTRZEŻENIE

Niebezpieczeństwo poparzenia!

Po długim użytkowaniu głowice strzygące mogą się rozgrzać.

- Nie dotykać głowic strzygących po użyciu.
- Ostudzić głowice strzygące po użyciu.

- Przed użyciem produktu sprawdzić poprawność działania i stan urządzenia.
- Ładowarkę i akumulatory litowo-jonowe przechowywać w temperaturze pokojowej.
- Nie zamaczać ładowarki i akumulatorów litowo-jonowych.
- Naładować akumulator litowo-jonowy przed pierwszym zastosowaniem.
- Przestrzegać wskazówek dotyczących kompatybilności elektromagnetycznej (EMV).

- Aby uniknąć szkód spowodowanych przez niewłaściwe złożenie lub użytkowanie i nie ryzykować utraty gwarancji i odpowiedzialności:
 - Użytkować produkt wyłącznie zgodnie z niniejszą instrukcją obsługi.
 - Przestrzegać przepisów bezpieczeństwa i informacji na temat utrzymania sprawności.
 - Wyposażenie nie wymienione w instrukcji obsługi może być stosowane wyłącznie za zgodą producenta.
- Produkt i wyposażenie mogą być używane i stosowane wyłącznie przez osoby, które mają niezbędne kwalifikacje, wiedzę i doświadczenie.
- Instrukcję obsługi należy przechowywać w miejscu dostępnym dla osoby stosującej urządzenie.
- Przestrzegać obowiązujących norm.
- Upewnić się, czy instalacja elektryczna w pomieszczeniu spełnia standardy IEC.
- Urządzenie odłączać od sieci przez wyciągnięcie wtyczki przyrządowej – nie ciągnąc za kabel.
- Produktu nie wolno stosować w strefach zagrożenia wybuchem.
- Nie używać uszkodzonego lub zepsutego produktu. Uszkodzony produkt należy natychmiast wyłączyć z eksploatacji.

Wskazówka

Urządzenie może być używane przez dzieci powyżej 8. roku życia oraz osoby z ograniczonymi zdolnościami ruchowymi, czuciowymi lub umysłowymi bądź nieposiadające doświadczenia i wiedzy, jeżeli pozostają one pod nadzorem osoby odpowiedzialnej za ich bezpieczeństwo lub otrzymały od niej wskazówki dotyczące bezpiecznego użytkowania urządzenia.

Akumulatorowa maszynka do strzyżenia DURATI

nia i rozumieją niebezpieczeństwo związane z użytkowaniem urządzenia.

- Nie zezwalać dzieciom na zabawę urządzeniem.
- Prace związane z czyszczeniem i konserwacją urządzenia nie powinny być wykonywane przez dzieci bez nadzoru.

2. Opis urządzenia

2.1 Zakres dostawy

Nazwa	Nr artykułu
Akumulatorowa maszynka do strzyżenia DURATI	XT434-XX/ XT436-XX
Akumulator litowo-jonowy	XT431
Ładowarka	XT433
Przewód sieciowy (z wtyczką przyrządową)	patrz Wyposażenie/części zamienne
Instrukcja obsługi	TA015445

Wskazówka

Głowica strzygąca GT330 #10 akumulatorowej maszynki do strzyżenia DURATI jest dostarczana wraz z urządzeniem. W zależności od zastosowania można używać różnych głowic strzygących!

2.2 Komponenty niezbędne do eksploatacji urządzenia

- Akumulatorowa maszynka do strzyżenia DURATI
- Głowica strzygąca
- Ładowarka
- Przewód sieciowy (z wtyczką przyrządową)
- Akumulator litowo-jonowy

2.3 Przeznaczenie akumulatorowej maszynki do strzyżenia DURATI

Wskazówka

Urządzenie jest przeznaczone do strzyżenia włosów i sierści.

Maszynka do strzyżenia DURATI na baterie jest stosowana do strzyżenia ludzi i małych zwierząt.

Akumulatorowa maszynka do strzyżenia DURATI musi być używana z głowicą strzygącą odpowiednią do zastosowania.

2.4 Przeznaczenie ładowarki XT433 / akumulatora litowo-jonowego XT431

Ładowarka XT433 jest stosowana do ładowania akumulatorowej maszynki do strzyżenia DURATI i akumulatora litowo-jonowego. Do każdego komponentu przewidziane jest jedno gniazdo ładowania.

2.5 Sposób działania akumulatorowej maszynki do strzyżenia DURATI

Włącznik/wyłącznik ustawiony w położeniu górnym włącza, a w położeniu dolnym wyłącza akumulatorową maszynkę do strzyżenia DURATI.

2.6 Sposób działania ładowarki XT433 / akumulatora litowo-jonowego XT431

Ładowarka XT433 jest zaprojektowana dla zakresu napięć od 100 V do 240 V i od 50 Hz do 60 Hz.

W celu uzyskania stanu gotowości do pracy ładowarkę XT433 należy podłączyć do sieci elektrycznej za pomocą kabla zasilającego.

Ładowarka XT433 ma dwa gniazda ładowania. Przednie gniazdo ładowania służy do ładowania akumulatorowej maszyny do strzyżenia DURATI, a tylne do ładowania akumulatora litowo-jonowego.

Gniazda ładowania są przydzielone do odpowiednich wskaźników poziomu naładowania na przednim panelu ładowarki.

Z chwilą włożenia akumulatora litowo-jonowego do gniazda ładowania automatycznie rozpoczyna się proces ładowania.

Czas ładowania w gniazdach ładowania jest zależny od stopnia rozładowania i pojemności akumulatorów litowo-jonowych.

2.6.1 Zasada ładowania

Akumulatory litowo-jonowe są ładowane stałymi impulsami prądu.

Stan naładowania akumulatora litowo-jonowego jest nadzorowany przez cały czas ładowania. Kontrola krzywej ładowania gwarantuje 100%-owe naładowanie bez przeladowania.

Dodatkowo nadzorowane są temperatura akumulatora i czas ładowania.

Zawsze aktywne jest tylko jedno gniazdo ładowania. Maszyna (przednie gniazdo ładowania) jest zawsze ładowana jako pierwsza. Następnie odbywa się kontrola, czy akumulator jest włożony w tylne gnieździe ładowania. Jeżeli tak, akumulator jest ładowany.

Jeżeli akumulator zostanie włożony w tylne gniazdo ładowania, kiedy maszyna jest ładowana w przednim gnieździe ładowania, dioda LED tylnego gniazda ładowania zamiga raz na zielono (rozpoznano akumulator) i zgaśnie do momentu naładowania akumulatora maszyny w przednim gnieździe ładowania.

Dopiero wtedy rozpoczyna się proces ładowania akumulatora w tylnym gnieździe ładowania.

Ładowarka monitoruje poziom naładowania za pomocą dwóch wskaźników poziomu naładowania.

Wskaźniki LED:

- miga na zielono: akumulator jest ładowany
 - świeci na zielono = akumulator jest całkowicie naładowany
 - miga na czerwono = akumulator lub stacja ładowania uszkodzona
- Zlecić naprawę produktu u producenta.

2.6.2 Czas ładowania

Po osiągnięciu maksymalnego czasu ładowania proces ładowania zostanie przerwany.

Czas ładowania wynosi ok. 240 min.

3. Przygotowanie i montaż

Jeśli poniższe przepisy nie będą przestrzegane, to Aesculap nie ponosi odpowiedzialności.

- Podczas montażu i eksploatacji produktu należy przestrzegać:
- krajowych przepisów dotyczących instalacji i użytkowania,
 - krajowych przepisów dotyczących ochrony przeciwpożarowej i przeciwwybuchowej.
 - wskazówek dotyczących stosowania, a wynikających z przepisów IEC/VDE.



**NIEBEZPIECZE
ŃSTWO**

Niebezpieczeństwo pożaru i wybuchu!

- **Produktu nie wolno stosować w strefach zagrożenia wybuchem.**

Akumulatorowa maszynka do strzyżenia DURATI



OSTROŻNIE

Niepoprawny montaż produktu grozi jego uszkodzeniem lub pogorszeniem sprawności!

- Nie narażać produktu na bezpośrednie działanie promieni słonecznych lub wilgoci.
- Nie zakrywać szczelin wentylacyjnych urządzenia.
- Podłączać tylko do sieci elektrycznej o napięciu znamionowym od 100 V do 240 V i z zakresem częstotliwości od 50 Hz do 60 Hz.
- Należy się upewnić, czy gniazdo sieci elektrycznej, z którego ma być zasilany produkt, jest swobodnie dostępne.

4. Praca z akumulatorową maszynką do strzyżenia DURATI, ładowarką XT433 / akumulatorem litowo-jonowym XT431

4.1 Przygotowywanie

4.1.1 Podłączanie wyposażenia

Kombinacje dotyczące elementów wyposażenia, których nie wymieniono w instrukcji obsługi, mogą być stosowane tylko wówczas, gdy są przeznaczone do danego zastosowania. Charakterystyka wydajnościowa oraz wymagania dotyczące bezpieczeństwa nie mogą być niekorzystnie zmienione.

4.1.2 Nakładanie głowicy strzygącej



OSTRZEŻENIE

Ryzyko skaleczenia ostrymi płytkami tnącymi!

- Z głowicą strzygącą DURATI należy obchodzić się ostrożnie.

Wskazówka

Głowica strzygąca GT330 #10 maszynki do strzyżenia DURATI jest dostarczana wraz z urządzeniem. W zależności od zastosowania można używać różnych głowic strzygących!

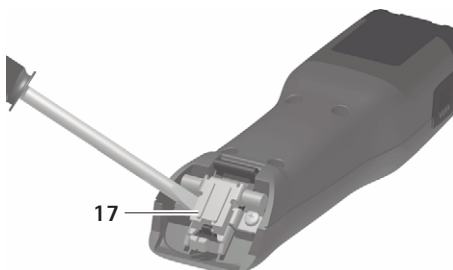

Rys. 1

- Przy zamkniętym zawieszaku nożowym: rozłożyć zawieszak nożowy 17 za pomocą śrubokręta, patrz Rys. 1.

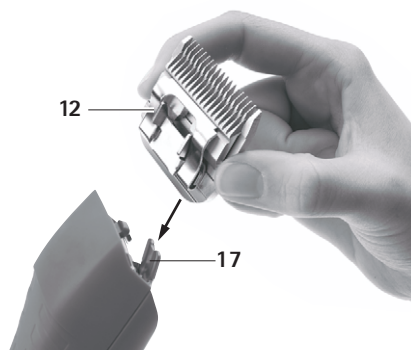

Rys. 2

- Nałożyć głowicę strzygącą 12 na otwarty zawias nożowy 17, patrz Rys. 2.
- Nacisnąć włącznik/wyłącznik 11.
- Lekko nacisnąć głowicę strzygącą 12 w kierunku maszyny do strzyżenia DURATI, patrz Rys. 2.
- Nastąpi słyszalne zatrzaśnięcie głowicy strzygącej 12.
- Upewnić się, że głowica strzygąca 12 jest prawidłowo osadzona w maszynie do strzyżenia DURATI.

4.1.3 Montaż adaptera na zasilaczu ładowarki

Fabrycznie na zasilaczu ładowarki zamontowany jest adapter dla krajów UE.

Wskazówka

Adapter USA jest wbudowany w zasilacz. Adapter USA można rozłożyć, jeżeli na zasilaczu nie jest zamontowany żaden inny adapter.

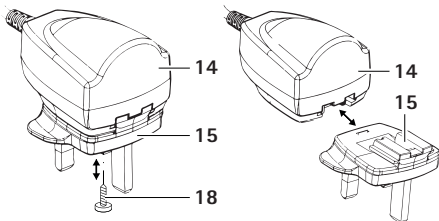

Rys. 3

Zdejmowanie adaptera EU/UK/AUS z zasilacza

- Odkręcić śrubę mocującą 18 z adaptera 15, patrz Rys. 3.
- Docisnąć blokadę 16 i zdjąć adapter 15 z zasilacza.

Montaż adaptera EU/UK/AUS na zasilaczu

- Nasunąć adapter 15 na zasilacz 14, aż blokada 16 się zatrzaśnie, patrz Rys. 3.
- Wkręcić śrubę mocującą 18 w adapter 15.

4.1.4 Podłączanie ładowarki/ładowanie akumulatora litowo-jonowego



Niebezpieczeństwo pożaru w razie wystąpienia zwarcia biegunów przez płyny lub części metalowe!

- OSTRZEŻENIE** ➤ Nie należy zwierać akumulatora litowo-jonowego.



Niebezpieczeństwo zranienia lub spowodowania szkód materialnych przez uszkodzone akumulatory litowo-jonowe!

OSTRZEŻENIE

- Przed rozpoczęciem ładowania należy sprawdzić, czy akumulatory litowo-jonowe nie są uszkodzone.
- Nie należy używać ani ładować uszkodzonych akumulatorów litowo-jonowych.



Dłuższe przechowywanie rozładowanych akumulatorów litowo-jonowych powoduje utratę ich pojemności/wydajności!

OSTROŻNIE

- W razie dłuższego przechowywania akumulator litowo-jonowy należy magazynować w stanie całkowicie naładowanym i raz w miesiącu doładowywać.

Akumulatorowa maszynka do strzyżenia DURATI



OSTROŻNIE

Włożenie niewłaściwego typu akumulatora do gniazda ładowania grozi zniszczeniem produktu, gniazda ładowania lub akumulatora litowo-jonowego!

- Akumulatory litowo-jonowe wkładać tylko do przewidzianych dla nich gniazd ładowania.
- Akumulatory litowo-jonowe należy wkładać w poprawnej pozycji.

Wskazówka

Przed rozpoczęciem ładowania należy wyłączyć akumulatorową maszynkę do strzyżenia DURATI!

Wskazówka

Akumulatory litowo-jonowe nagrzewają się podczas ładowania.

Wskazówka

Gdy ładowarka nie jest używana, należy odłączyć jej przewód sieciowy od gniazda zasilającego!

- Podłączenie ładowarki 4: podłączyć wtyczkę przyrządową przewodu sieciowego 5 do ładowarki 4.
- Wtyczkę sieciową przewodu sieciowego 5 podłączyć do gniazda zasilającego.
- Akumulator litowo-jonowy 7 włożyć do gniazda ładowania 6 w ładowarce 4 i naładować.
 - lub -
- Akumulatorową maszynkę do strzyżenia DURATI 2 włożyć do gniazda ładowania 10 ładowarki 4 i naładować.

Wskaźnik poziomu naładowania 8 lub 9 miga na zielono.

Po zakończeniu procesu ładowania wskaźnik poziomu naładowania 8/9 świeci na zielono, a akumulatorowa maszynka do strzyżenia DURATI 2 / akumulator litowo-jonowy 7 jest gotowy do użycia.

4.2 Kontrola działania akumulatorowej maszynki do strzyżenia DURATI

- Skontrolować wzrokowo.
- Sprawdzić położenie włącznika/wyłącznika.
- Włożyć akumulator, patrz Wymiana akumulatora litowo-jonowego.
- Prawidłowo włożyć głowicę strzygącą i ewentualnie naoliwić, patrz Posługiwanie się głowicą strzygącą.
- Naładowane akumulatory litowo-jonowe trzymać w stanie gotowości.
- Akumulatorową maszynkę do strzyżenia DURATI wyczyścić przed użyciem, patrz Czyszczenie/dezynfekcja.

4.3 Kontrola działania ładowarki

- Skontrolować wzrokowo.
 - Przed podłączeniem produktu do sieci zasilania elektrycznego:
 - Sprawdzić przewód sieciowy 5 pod kątem możliwych uszkodzeń.
 - Sprawdzić produkt pod kątem możliwych uszkodzeń (np. czy styki gniazd ładowania nie są wygięte).
 - Podłączyć przewód sieciowy 5 do wtyczki przyrządowej w stacji ładowania.
 - Wtyczkę sieciową włożyć do gniazdka sieci elektrycznej.
 - Akumulator litowo-jonowy 7 włożyć do gniazda ładowania 6 w ładowarce 4 i naładować.
 - lub -
 - Akumulatorową maszynkę do strzyżenia DURATI 2 włożyć do gniazda ładowania 10 ładowarki 4 i naładować.
- Wskaźnik poziomu naładowania 8 lub 9 miga na zielono.

Po zakończeniu procesu ładowania wskaźnik poziomu naładowania 8/9 świeci na zielono, a akumulatorowa maszynka do strzyżenia DURATI 2 / akumulator litowo-jonowy 7 jest gotowy do użycia.

Produkt jest gotowy do pracy.

4.4 Posługiwanie się głowicą strzygącą

4.4.1 Szlifowanie płytki tnącej

Wskazówka

W celu przeszlifowania płytki tnącej zwrócić się do serwisu technicznego, patrz Serwis techniczny.

4.4.2 Wymiana głowicy strzygącej



OSTRZEŻENIE

Ryzyko skaleczenia ostrymi płytkami tnącymi!

➤ Z głowicą strzygącą DURATI należy obchodzić się ostrożnie.

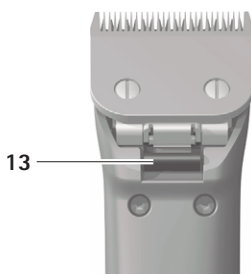

Rys. 4

- Nacisnąć włącznik/wyłącznik 11, aby wyłączyć akumulatorową maszynkę do strzyżenia DURATI.
- Nacisnąć blokadę głowicy strzygącej 14, patrz Rys. 4.

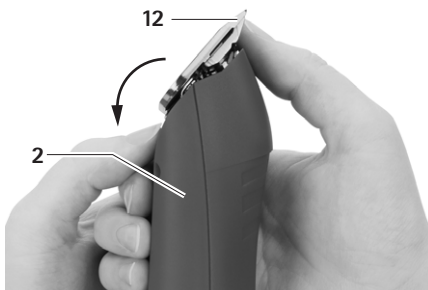

Rys. 5

- Rozłożyć głowicę strzygącą do przodu 12, patrz Rys. 5.
- Zdjąć głowicę strzygącą 12.
- Oczyszczyć rozłożony zawias nożowy za pomocą pędzelka.
- Nałożyć głowicę strzygącą 12 na zawias nożowy.
- Nacisnąć włącznik/wyłącznik 11.
- Lekko nacisnąć głowicę strzygącą 12 w kierunku akumulatorowej maszynki do strzyżenia DURATI. Nastąpi słyszalne zatrzaśnięcie głowicy strzygącej 12.
- Upewnić się, że głowica strzygąca 12 jest prawidłowo osadzona w akumulatorowej maszynce do strzyżenia DURATI.

4.4.3 Oliwienie głowicy strzygącej

- Miękką szmatką lub pędzelkiem wyczyścić górną i dolną płytkę tnącą. Upewnić się, że przerwy między zębami są czyste.
- Naoliwić lekko górną i dolną płytkę tnącą specjalnym olejem do głowic strzygących GT604.

Akumulatorowa maszynka do strzyżenia DURATI

4.4.4 Wymiana akumulatora litowo-jonowego

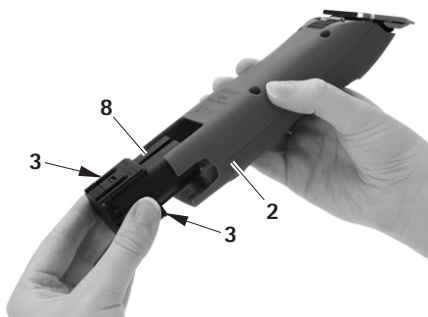

Rys. 6

- Przytrzymać akumulatorową maszynkę do strzyżenia DURATI 2 i nacisnąć odblokowanie akumulatora 3.
- Wyjąć akumulator litowo-jonowy 7 z akumulatorowej maszynki do strzyżenia DURATI 2.
- Wsunąć naładowany akumulator litowo-jonowy 7 do akumulatorowej maszynki do strzyżenia DURATI 2 aż do oporu.

Akumulatorowa maszynka do strzyżenia DURATI 2 jest gotowa do użytku.

5. Przygotowanie



OSTROŻNIE

Maszynowe mycie/dezynfekcja lub sterylizacja grożą uszkodzeniem produktu!

- Produkt należy myć i dezynfekować wyłącznie ręcznie.
- Nigdy nie sterylizować produktu.

5.1 Czyszczenie/dezynfekcja

Wskazówka

Przestrzegać przepisów dotyczących higieny i usuwania!

Mycie ręczne/dezynfekcja



NIEBEZPIECZEŃSTWO

Niebezpieczeństwo porażenia prądem i powstania pożaru!

- Przed czyszczeniem wyciągnąć wtyczkę z gniazda elektrycznego.
- Upewnić się, że żadne płyny nie przedostały się do wnętrza produktu.
- Po zakończeniu czyszczenia/dezynfekcji produkt wietrzyć co najmniej przez minutę.



OSTROŻNIE

Niewłaściwe czyszczenie lub zastosowanie niewłaściwych środków czyszczących/dezynfekcyjnych grozi uszkodzeniami produktu!

- Do czyszczenia powierzchni stosować środki dostępne w handlu.
- Nigdy nie wkładać produktu do wody lub do płynu myjącego.
- Nie wlewać płynów do gniazd ładowania.
- Z największą starannością czyścić styki gniazd ładowania.

- Obudowę produktu wycierać niepozostawiającą kłaczek ściereczką, nawilżoną dostępnym w handlu środkiem do dezynfekcji.
- W razie potrzeby po upływie czasu oddziaływania resztki środka myjącego i dezynfekcyjnego zmyć za pomocą zwilżonej wodą, niepozostawiającą kłaczek ściereczki.
- Do osuszenia używać suchych, niepozostawiających kłaczek ściereczek.

- Styki w gniazdach ładowania czyścić patyczkiem kosmetycznym i izopropanolem lub alkoholem etylowym. Nie stosować środków chemicznych wywołujących korozję.
- W razie potrzeby czyszczenie/dezynfekcję należy powtórzyć.
- Sprawdzić, czy ostrza głowicy strzygącej nie są uszkodzone, odłamane lub tępe.
- Uszkodzony produkt należy natychmiast wyłączyć z eksploatacji.

5.2 Kontrola, konserwacja i sprawdzanie

- Ostudzić produkt do temperatury pokojowej.
- Po każdym czyszczeniu i dezynfekcji należy sprawdzić czystość, działanie i uszkodzenia produktu.
- W razie potrzeby naoliwić głowicę strzygącą, patrz Oliwienie głowicy strzygącej.
- Sprawdzić, czy produkt podczas pracy nie wydaje nieoczekiwanych odgłosów, nie nagrzewa się nadmiernie ani nie drga zbyt silnie.

6. Konserwacja

Aby zapewnić bezawaryjną pracę, firma Aesculap zaleca konserwację raz do roku.

Adresy punktów serwisowych

Albert Kerbl GmbH
 Felizenzell 9
 84428 Buchbach / Niemcy
 Tel.: +49 (0) 8086 933-100
 Faks: +49 (0) 8086 933-500
 E-mail: info@kerbl.com
 www.kerbl.com

Adresy pozostałych punktów serwisowych można znaleźć pod powyższym adresem.

7. Wykrywanie i usuwanie usterek

7.1 Akumulatorowa maszynka do strzyżenia DURATI

Usterka	Rozpoznanie	Przyczyna	Sposób usunięcia
Akumulatorowa maszynka do strzyżenia DURATI nie włącza się	Sprawdzić położenie włącznika/wyłącznika	Akumulator litowo-jonowy nie jest naładowany	Naładować akumulator litowo-jonowy
	–	Akumulator litowo-jonowy uszkodzony	Włożyć nowy akumulator litowo-jonowy
	–	Akumulator litowo-jonowy nie jest włożony	Włożyć nowy akumulator litowo-jonowy
Akumulatorowa maszynka do strzyżenia DURATI przestaje pracować	–	Akumulator litowo-jonowy wyłączony przez wyłącznik automatyczny	Wyłączyć i ponownie włączyć włącznik/wyłącznik
	–	Akumulator litowo-jonowy jest rozładowany	Włożyć nowy akumulator litowo-jonowy

Akumulatorowa maszynka do strzyżenia DURATI

Usterka	Rozpoznanie	Przyczyna	Sposób usunięcia
Akumulatorowa maszynka do strzyżenia DURATI nie ładuje się w stacji ładowania	Wskaźniki LED nie świecą się	–	patrz ładowarka i akumulator litowo-jonowy

7.2 Ładowarka i akumulator litowo-jonowy

Usterka	Rozpoznanie	Przyczyna	Sposób usunięcia
Ładowarka nie działa	Wskaźniki LED nie świecą się	Przewód sieciowy nie jest podłączony	Włożyć przewód sieciowy we wtyczkę przyrządową w ładowarce i do gniazda elektrycznego
	Akumulator litowo-jonowy nie jest naładowany	Uszkodzenie przewodu sieciowego	Wymienić przewód sieciowy
Akumulator litowo-jonowy nie ładuje się	Akumulator litowo-jonowy włożony, ale nie świeci wskaźnik poziomu naładowania	Ładowarka uszkodzona	Naprawa przez serwis producenta
		Styki ładowarki zabrudzone lub uszkodzone	Oczyścić styki w gnieździe ładowania patrz Czyszczenie/dezynfekcja lub zlecić naprawę producentowi
		Akumulator litowo-jonowy uszkodzony	Zlecić naprawę akumulatora litowo-jonowego w serwisie producenta
		Ładowarka uszkodzona	Oddać ładowarkę do naprawy w serwisie producenta
		Podczas ładowania na akumulatorze litowo-jonowym zostaje stwierdzona zbyt wysoka temperatura	Wyciągnąć akumulator litowo-jonowy z gniazda ładowania, odczekać, aż ostygnie i ponownie rozpocząć proces ładowania. W razie ponownych zakłóceń przekazać akumulator do naprawy w serwisie producenta
Usterka ładowania lub Akumulator litowo-jonowy uszkodzony	Wyjąć akumulator litowo-jonowy z gniazda ładowania i powtórzyć proces ładowania, ewentualnie w innym gnieździe ładowania. W przypadku ponownej usterki Zlecić naprawę akumulatora litowo-jonowego w serwisie producenta		

8. Serwis techniczny

Wprowadzanie zmian konstrukcyjnych w urządzeniach może skutkować utratą roszczeń z tytułu gwarancji lub rękoma, jak również ewentualnych atestów.

Adresy punktów serwisowych

Albert Kerbl GmbH
Felizenzell 9
84428 Buchbach / Niemcy
Tel.: +49 (0) 8086 933-100
Faks: +49 (0) 8086 933-500
E-mail: info@kerbl.com
www.kerbl.com

Adresy pozostałych punktów serwisowych można uzyskać pod powyższym adresem.

9. Wyposażenie/części zamienne

Nr artykułu	Wersja	Akumulator litowo-jonowy	Stacja ładowania	Wyposażenie
XT434-xx / XT436-xx	Europa, Wielka Brytania, USA, Australia	XT431	XT433	GT604800 Butelka z olejem

10. Dane techniczne

10.1 Akumulatorowa maszynka do strzyżenia DURATI

Typ urządzenia	XT434-XX/XT436-XX
Prędkość skokowa	3 300 obr./min
Napięcie ładowania/napięcie wyjściowe	maks. 7,4 V
Prąd ładowania/prąd wyjściowy	maks. 1 A
Masa (z głowicą strzygącą i akumulatorem)	380 g
EN 60335-1, EN 60335-2-29	

10.2 Ładowarka

Typ urządzenia	XT433
Zakresy napięć zasilania (pobór prądu)	100-240 V
Częstotliwość	50-60 Hz
Napięcie ładowania/napięcie wyjściowe	maks. 7,4 V
Prąd ładowania/prąd wyjściowy	maks. 1 A
Masa z zasilaczem	242 g
Znak kontrolny	CE, UL

Akumulatorowa maszynka do strzyżenia DURATI

10.3 Akumulator litowo-jonowy

Typ urządzenia	XT431
Typ akumulatora	Li
Napięcie stałe	7,4 V
Pojemność	ok. 2850 mAh
Czas ładowania	ok. 240 min

10.4 Deklaracja zgodności

	<p>Oświadczamy na własną odpowiedzialność, że niniejszy produkt jest zgodny z następującymi normami lub dokumentami normatywnymi:</p> <p>Dyrektywa w sprawie kompatybilności elektromagnetycznej</p> <ul style="list-style-type: none"> - 2014/30/UE <p>Dyrektywa niskonapięciowa (LVD)</p> <ul style="list-style-type: none"> - 2014/35/UE <p>Normy</p> <ul style="list-style-type: none"> - EN 60335-2-8:2012+A1:2015 - EN 60335-1:2012 + A11:2014 + A13:2014 - IEC 60335-2-8:2012 + A1:2015 - IEC 60335-1:2010 + A1:2013 + A2:2016 <p>Bezpieczeństwo urządzeń elektrycznych do użytku domowego i innych celów</p> <ul style="list-style-type: none"> - - wymagania ogólne - - dla golarek do włosów <p>Aesculap Suhl GmbH</p>
---	--

11. Utylizacja

Narzędzia elektryczne, akcesoria i opakowanie należy przekazać do utylizacji zgodnie z przepisami o ochronie środowiska.

11.1 Tylko kraje UE

	<p>Nie należy wyrzucać narzędzi elektrycznych do pojemników na odpady z gospodarstw domowych!</p> <p>Zgodnie z dyrektywą europejską 2012/19/UE w sprawie zużytego sprzętu elektrycznego i elektronicznego oraz właściwymi krajowymi przepisami nieużyteczne narzędzia elektryczne należy gromadzić osobno i przekazać do utylizacji zgodnie z przepisami o ochronie środowiska.</p>
---	---

11.2 Akumulatory litowo-jonowe

Nie wyrzucać akumulatorów do odpadów z gospodarstw domowych, do ognia ani wody. Uszkodzone lub zużyte akumulatory zgodnie z dyrektywą 2006/66/UE należy zbierać, poddać recyklingowi lub zutylizować zgodnie z przepisami o ochronie środowiska.

12. 2 lata gwarancji

Szanowni Klienci,
dziękujemy za wybór produktu naszej firmy.

Marka Aesculap od wielu dziesięcioleci symbolizuje sprawdzoną jakość oraz pierwszorzędną obsługę. Naszym Klientom oferujemy innowacyjne i wydajne produkty. Aesculap wytwarza wysokiej klasy produkty i gwarantuje użycie wysokogatunkowych materiałów oraz staranne wykonanie. Jednocześnie zwracamy uwagę, że nie odpowiadamy za wady fizyczne naszych produktów, jeżeli powstają one w wyniku nieprawidłowego użycia, normalnego zużycia bądź stosowania nieodpowiednich lub niesprawnych produktów innych producentów.

Z odpowiedzialności producenta wyłączone są także wady fizyczne, które nie wpływają bądź wpływają jedynie nieznacznie na wartość lub działanie produktu.

W ramach naszego świadczenia gwarancyjnego zastrzegamy sobie prawo do naprawy lub wymiany produktu.

DURATI Akkumulátoros nyírógép

Jelmagyarázat

- 1 Vágófejtartó
- 2 DURATI Akkumulátoros nyírógép
- 3 Akku kireteszelés
- 4 Töltőkészülék
- 5 Hálózati csatlakozó kábel (készülék oldali csatlakozóval)
- 6 Töltőkészülék (a lítium-ion akkumulátorhoz)
- 7 Lítium-ion akkumulátor
- 8 Töltésszintkijelző (a DURATI akkumulátoros nyírógéphez)
- 9 Töltésszintkijelző (a lítium-ion akkumulátorhoz)
- 10 Töltőkészülék (a DURATI akkumulátoros nyírógéphez)
- 11 Be-/kikapcsoló gomb
- 12 Vágófej
- 13 Vágófej-kireteszelés
- 14 Tápegység (töltő)
- 15 Adapter
- 16 Reteszelés (adapter)

	Tartsa be a használati utasítást
	Az elektromos és elektronikus készülékek jelölése a 2012/19/EU irányelvnek (WEEE) megfelelően történik, lásd Leselejtezés

Tartalomjegyzék

1.	Biztonságos kezelés	161
2.	A készülék leírása	162
2.1	Szállítási terjedeleme	162
2.2	Az üzemeltetéshez szükséges szerkezeti elemek	162
2.3	DURATI Akkumulátoros nyírógép használata	162

2.4	Az XT433 töltőkészülék / az XT431 lítium-ion akkumulátor használata	162
2.5	DURATI Akkumulátoros nyírógép m?ködése	162
2.6	Az XT433 töltőkészülék / az XT431 lítium-ion akkumulátor m?ködése	162
2.6.1	A töltési elv	163
2.6.2	A töltési idő	163
3.	Előkészítés és felállítás	163
4.	A DURATI akkumulátoros nyírógép, az XT433 töltő / az XT431 Li-ion akku használata	164
4.1	Rendelkezésre állítás	164
4.1.1	A tartozékok csatlakoztatása	164
4.1.2	A vágófej felhelyezése	164
4.1.3	Szerelje az adaptert a töltő tápegységére	165
4.1.4	A töltőkészülék csatlakoztatása/A lítium-ion akkumulátor feltöltése	165
4.2	A DURATI Akkumulátoros nyírógép m?ködésének ellenőrzése	166
4.3	A töltő m?ködésének ellenőrzése	166
4.4	A vágófej kezelése	167
4.4.1	A vágólap élezése	167
4.4.2	A vágófej cseréje	167
4.4.3	A vágófej olajozása	167
4.4.4	A lítium-ion akkumulátor cseréje	168
5.	Előkészítés	168
5.1	Tisztítás/fertőtlenítés	168
5.2	Ellenőrzés, ápolás és vizsgálat	169
6.	Karbantartás	169
7.	A hibák felismerése és elhárítása	169
7.1	DURATI Akkumulátoros nyírógép	169
7.2	A töltőkészülék és a lítium-ion akkumulátor	170
8.	Műszaki szerviz	171
9.	Tartozékok/pótalkatrészek	171
10.	Műszaki adatok	171
10.1	DURATI Akkumulátoros nyírógép	171
10.2	Töltőkészülék	171
10.3	Lítium-ion akkumulátor	172
10.4	Megfelelőségi nyilatkozat	172
11.	Leselejtesés	172
11.1	Csak az EU tagországokban	172
11.2	Lítium-ion akkumulátorok	172
12.	2 év garancia	173

1. Biztonságos kezelés



VESZÉLY

Az elektromos áramütés életveszélyes!

- Ne nyissa fel a terméket (kivéve: az akku cseréje)



FIGYELMEZTETÉS

Égésveszély!
Tartós munkavégzés után felhevülhetnek a vágófejek.

- **Használat után ne érjen a vágófejekhez.**
- **Használat után hagyja lehűlni a vágófejeket.**

- A készülék használatba vétele előtt ellenőrizze a készülék működőképességét és a rendeltetésszerű állapotát.
- A töltőkészüléket és a Li-ion akkumulátort tárolja szobahőmérsékleten.
- A töltőkészüléket és a Li-ion akkumulátorokat tárolja száraz helyen.
- Töltsse fel a Li-ion akkumulátorokat az első használatba vétel előtt.
- Vegye figyelembe „Az elektromágneses összeférhetőségre (EMV) vonatkozó utasítások”-at.
- A szakszerűtlen összeszerelés, vagy a használat által okozott károk elkerülése és a garancia, illetve szavatosság megőrzése érdekében:
 - A terméket csak a jelen kezelési utasításban foglaltak szerint használja.

- Tartsa be a biztonságtechnikai figyelmeztetéseket és a karbantartási utasításokat.
- Az olyan tartozékokat, amelyeket a használati útmutatóban nem soroltak fel, csak a gyártó beleegyezésével lehet használni.
- A terméket és annak tartozékait kizárólag olyan személyek kezelhetik és alkalmazhatják, akik rendelkeznek a szükséges képzettséggel, ismeretekkel, illetve tapasztalattal.
- Tegye a felhasználó számára elérhetővé a kezelési utasítást.
- Tartsa be a vonatkozó szabványokat.
- Győződjön meg arról, hogy a helyiség elektromos rendszerei megfeleljenek az IEC követelményeinek.
- Az elektromos csatlakozásokat mindig a csatlakozónál és ne a kábelnél fogva válassza szét.
- Ne helyezze üzembe a készüléket robbanásveszélyes környezetben.
- Ne használjon sérült, vagy hibás terméket. A megromlódott terméket azonnal selejtezze le.

Megjegyzés

A készüléket a 8 évnél idősebb gyermekek és a fizikailag mozgásukban korlátozott, vagy mentálisan sérült felnőttek, illetve a kellő tapasztalattal nem rendelkező személyek csak tapasztalt felnőtt jelenlétében, vagy a készülék kezelésére és biztonságos használatára irányuló oktatás után használhatják, feltéve, hogy tisztában vannak a készülék használatára és üzemeltetésére jelentette veszélyekkel.

DURATI Akkumulátoros nyírógép

- Gyermek nem játszhatnak a készülékkel.
- Gyermek felügyelet nélkül nem tisztíthatják meg és tarthatják karban a készüléket.

2. A készülék leírása

2.1 Szállítási terjedelem

Megnevezés	Cikkszám
DURATI Akkumulátoros nyírógép	XT434-XX/ XT436-XX
Lítium-ion akkumulátor	XT431
Töltőkészülék	XT433
Hálózati csatlakozó kábel (készülék oldali csatlakozóval)	lásd Tartozékok/ pótalkatrészek
Használati utasítás	TA015445

Megjegyzés

A DURATI Akkumulátoros nyírógéphez tartozó GT330 #10 vágófej a szállítási terjedelem része. A munkavégzéstől függően a különböző vágófejek felvehetők!

2.2 Az üzemeltetéshez szükséges szerkezeti elemek

- DURATI Akkumulátoros nyírógép
- Vágófej
- Töltőkészülék
- Hálózati csatlakozó kábel (készülék oldali csatlakozóval)
- Lítium-ion akkumulátor

2.3 DURATI Akkumulátoros nyírógép használata

Megjegyzés

A készüléket emberi haj és állatszőr vágására tervezték.

A DURATI Akkumulátoros hajvágó készüléket emberi haj és kisállatok szőrének vágására használják.

A DURATI Akkumulátoros nyírógépre a használattól függően fel kell helyezni egy vágófejet.

2.4 Az XT433 töltőkészülék / az XT431 lítium-ion akkumulátor használata

Az XT433 töltőkészülék a DURATI Akkumulátoros nyírógép és a lítium-ion akkumulátor töltéséhez használható. A töltőn mindkét készülékhez megtalálható egy-egy csatlakozó.

2.5 DURATI Akkumulátoros nyírógép működése

A DURATI Akkumulátoros nyírógépet a be-/kikapcsoló gomb felfelé történő megnyomásával kell bekapcsolni és lefelé történő megnyomásával kell azt kikapcsolni.

2.6 Az XT433 töltőkészülék / az XT431 lítium-ion akkumulátor működése

Az XT433 töltőkészülék 100 V - 240 V feszültségtartományú és 50 Hz - 60 Hz frekvenciájú váltóáramú hálózatra csatlakoztatható.

Az üzembesz állapot biztosítására az XT433 töltőkészüléket a hálózati csatlakozó segítségével az elektromos hálózatra kell csatlakoztatni.

Az XT433 töltőkészüléken két töltő fiók található. Az első töltő fiókon a DURATI Akkumulátoros nyírógépet, a hátsó fiókon a Li-ion akkumulátort kell feltölteni.

A töltő fiókokat a töltő első részén található töltésszintjelzőhöz csatlakoztatták.

A lítium-ion akkumulátor töltőbe való behelyezésével megkezdődik a töltés.

A töltő fiókban a töltési idő a lítium-ion akkumulátorok állapotától és töltésszintjétől függ.

2.6.1 A töltési elv

A lítium-ion akkumulátorok töltése állandó áramimpulzusokkal történik.

A töltőkészülék folyamatosan figyeli a lítium-ion akkumulátor töltésszintjét a töltés alatt. A töltési görbe folyamatos figyelése eredményeként túltöltés nélkül biztosítható a 100 %-os töltés.

Emellett az akkumulátor hőmérsékletét és a töltési időt is ellenőrzi.

Mindig csak egy töltő fiók aktív. Először mindig a gépet (első töltő fiók) kell feltölteni. Ezután ellenőrzi, behelyeztek-e egy akkut a hátsó töltő fiókba. Ha igen, megkezdődik az akku töltése.

Amennyiben behelyeznek egy akkumulátort a hátsó töltő fiókba, miközben az első töltő fiókon a gépet feltöltik, a hátsó töltő fiók LED lámpája egyszer zölden felvillan (felismerte az akkumulátort) majd újra kialapszik, míg a gép akkumulátorát az első töltő fiókon töltik.

Csak ezután kezdődik meg az akkutöltés a hátsó töltő csatlakozásban.

A töltő az két töltésszintkijelzővel figyeli az akku töltésszintjét.

LED kijelzők:

- zölden villog = az akkutöltés folyamatban
 - zölden világít = az akku teljesen feltöltve
 - pirosan villog = az akku vagy a töltő meghibásodott
- A terméket a gyártóval ki kell cseréltetni.

2.6.2 A töltési idő

Amint a megengedett maximális töltési időt elérte, megszakad a töltés.

A töltési idő kb. 240 perc.

3. Előkészítés és felállítás

Amennyiben a következő előírásokat nem tartják be, a Aesculap nem vállal semmilyen felelősséget.

- A termék felállítása és üzemeltetése során be kell tartani a következőket:
- a nemzeti üzembe helyezési és üzemeltetési előírásokat,
 - a nemzeti tűz- és robbanásvédelmi előírásokat.
 - az IEC/VDE szabványok szerinti alkalmazási előírásokat.



Tűz- és robbanásveszély!

- Ne helyezze üzembe a készüléket robbanásveszélyes környezetben.



A szakszerűtlen felállítás a működés befolyásolásával vagy a termék megrongálásával jár!

- Ne tegye ki a terméket közvetlen napsugárzásnak vagy nedvességnek.
- Ne takarja le a termék szellőzőnyílásait.
- Csak 100 V – 240 V feszültség-tartományú és 50 Hz – 60 Hz frekvenciájú hálózatra csatlakoztatható.
- Győződjön meg arról, hogy az ellátó hálózat hálózati csatlakozó aljzata, amelyet e termék feszültségellátásához használnak, szabadon hozzáférhető legyen.

DURATI Akkumulátoros nyírógép

4. A DURATI akkumulátoros nyírógép, az XT433 töltő / az XT431 Li-ion akku használata

4.1 Rendelkezésre állítás

4.1.1 A tartozékok csatlakoztatása

Csak akkor használhat a használati leírásban kifejezetten meg nem nevezett tartozék kombinációt, ha az kifejezetten a tervezett felhasználásra készült. Nem befolyásolható károsan a készülék teljesítmőképessége és a biztonságtechnikai követelményszintje.

4.1.2 A vágófej felhelyezése



FIGYELMEZTETÉS

Az éles vágólapok sérülésveszélyesek!

- A DURATI nyírógép vágófejét óvatosan kell használni.

Megjegyzés

A DURATI nyírógéphez tartozó GT330 #10 vágófej a szállítási terjedelem része. A munkavégzéstől függően a különböző vágófejek felhevülhetnek!

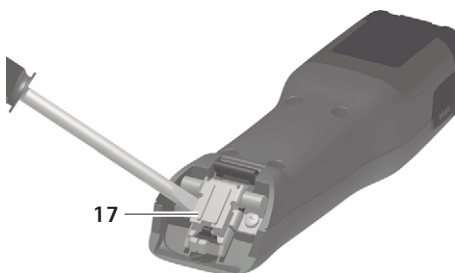

Ábra 1

- Zárt késpánt mellett: hajtsa fel a késpántot 17 egy csavarhúzóval, lásd Ábra 1.

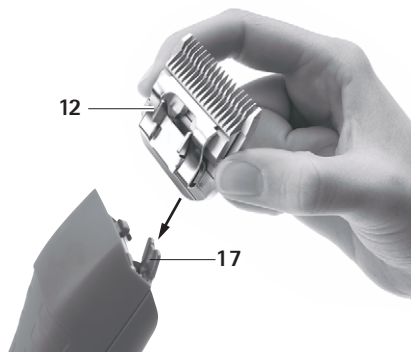

Ábra 2

- Helyezze a vágófejet 12 a nyitott késpántra 17, lásd Ábra 2.
- Nyomja meg a be-/kikapcsoló gombot 11.
- Nyomja a vágófejet 12 kicsit a DURATI nyírógép felé, lásd Ábra 2.
A vágófej 12 hallhatóan bekattan.
- Győződjön meg arról, hogy a vágófej 12 megfelelően illeszkedik a DURATI nyírógépre.

4.1.3 Szerelje az adaptert a töltő tápegységére

A töltő tápegységére gyárilag felszerelték az EU országokban használható adaptert.

Megjegyzés

Az USA-ban használható adaptert a hálózati egységbe integrálták. Az USA-ban használható adapter kihajtható, ha nem szereltek fel másik adaptert a tápegységre.

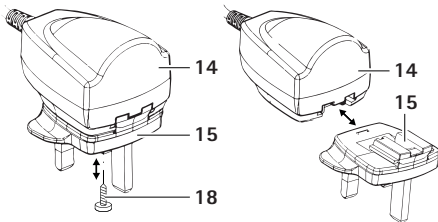

Ábra 3

Az EU/UK/AUS-ban használható adapter levétele a tápegységről

- Lazítsa meg a rögzítő csavart **18** az adapterben **15**, lásd Ábra 3.
- Nyomja meg a reteszelt **16** és vegye le az adaptert **15** a tápegységről.

Az EU/UK/AUS-ban használható adapter felszerelése a tápegységre

- Tolja az adaptert **15** a tápegységre **14**, míg a reteszelt **16** be nem kattann, lásd Ábra 3.
- Csavarozza a rögzítő csavart **18** az adapterbe **15**.

4.1.4 A töltőkészülék csatlakoztatása/A lítium-ion akkumulátor feltöltése



FIGYELMEZTETÉS

Tűzveszélyt jelent, ha folyadékkal, vagy fém szerkezettel rövidre zárja a pólusokat!

- Ne zárja rövidre a lítium-ion akkumulátorokat! .



FIGYELMEZTETÉS

A sérült lítium-ion akkumulátor sérülésveszélyt jelent és anyagi kárt okozhat!

- A töltés előtt ellenőrizze a lítium-ion akkumulátorok épségét.
- Ne használja és ne is töltsen fel a megromlódott lítium-ion akkumulátort.



VIGYÁZAT

A lemerült akkumulátor hosszas tárolása során csökkenhet a lítium-ion akkumulátor kapacitása/teljesítmőképessége!

- Csak teljesen feltöltött állapotban tárolja hosszabb időn át a lítium-ion akkumulátorokat és havonta egyszer töltsen fel azokat.



VIGYÁZAT

A termék, a töltő csatlakozó, vagy a lítium-ion akkumulátor tönkremehet, ha nem a megfelelő típusú akkumulátort helyezi be a töltő csatlakozóba!

- A lítium-ion akkumulátorokat csak az arra kijelölt töltő fiókba helyezze be.
- A lítium-ion akkumulátorokat megfelelő irányban kell behelyezni! .

DURATI Akkumulátoros nyírógép

Megjegyzés

A töltés megkezdése előtt kapcsolja ki a DURATI Akkumulátoros nyírógépet!

Megjegyzés

A töltés alatt enyhén felmelegszik a lítium-ion akkumulátor.

Megjegyzés

Használaton kívül mindig húzza ki a töltőkészülék hálózati vezetékének csatlakozóját a csatlakozó aljzathoz.

- A 4 töltő csatlakoztatása: Csatlakoztassa a készülék hálózati vezeték tápcsatlakozóját 5 a töltőkészülékbe 4.
- Csatlakoztassa a hálózati vezeték 5 tápcsatlakozóját a csatlakozó aljzatba.
- Helyezze a lítium-ion akkut 7 a töltőkészülék 4 töltő fiókjába 6, és töltse fel azt.
- vagy -
- Állítsa a DURATI nyírógépet 2 a töltőkészülék 4 töltő fiókjába 10, és töltse fel azt.
A töltésszintkijelző 8 vagy 9 zölden villog.
A töltési folyamat befejeztével a töltésszintkijelző 8/9 zölden világít és a DURATI Akkumulátoros nyírógép 2 / a lítium-ion akku 7 üzemkész.

4.2 A DURATI Akkumulátoros nyírógép működésének ellenőrzése

- Végezze el a szemrevételezést.
- Ellenőrizze a kapcsolók állását.
- Helyezze be az akkut, lásd A lítium-ion akkumulátor cseréje.
- helyezze fel megfelelően a vágófejet és adott esetben olajozza be azt, lásd A vágófej kezelése.
- Tegyen készenlétebe feltöltött tartalék lítium-ion akkumulátort.
- A DURATI Akkumulátoros nyírógépet használat előtt meg kell tisztítani, lásd Tisztítás/fertőtlenítés.

4.3 A töltő működésének ellenőrzése

- Végezze el a szemrevételezést.
- A termék ellátó hálózatra csatlakoztatása előtt:
 - Ellenőrizze a hálózati tápvezetékét 5 a lehetséges rongálódásokra tekintettel.
 - Ellenőrizze a terméket a lehetséges rongálódásokra tekintettel (pl. ellenőrizze, hogy nem görbültek-e el a töltő fiók érintkezői).
- Csatlakoztassa a hálózati tápvezetékét 5 a készülék csatlakozójába a töltőn.
- Csatlakoztassa a hálózati csatlakozót az elektromos hálózathoz.
- Helyezze a lítium-ion akkut 7 a töltőkészülék 4 töltő fiókjába 6, és töltse fel azt.
- vagy -
- Állítsa a DURATI nyírógépet 2 a töltőkészülék 4 töltő fiókjába 10, és töltse fel azt.
A töltésszintkijelző 8 vagy 9 zölden villog.
A töltési folyamat befejeztével a töltésszintkijelző 8/9 zölden világít és a DURATI Akkumulátoros nyírógép 2 / a lítium-ion akku 7 üzemkész.
A termék üzemkész.

4.4 A vágófej kezelése

4.4.1 A vágólap élezése

Megjegyzés

A vágólap élezését bízva a műszaki szervizszolgálatra, lásd Műszaki szervíz.

4.4.2 A vágófej cseréje



FIGYELMEZTETÉS

Az éles vágólapok sérülésveszélyesek!

- A DURATI nyírógép vágófejét óvatosan kell használni.

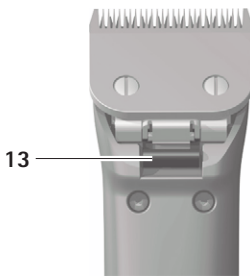

Ábra 4

- A DURATI Akkumulátoros nyírógép kikapcsolásához nyomja meg a be-/kikapcsoló gombot 11.

- Nyomja meg a vágófej-kireteszelő gombot 14, lásd Ábra 4.

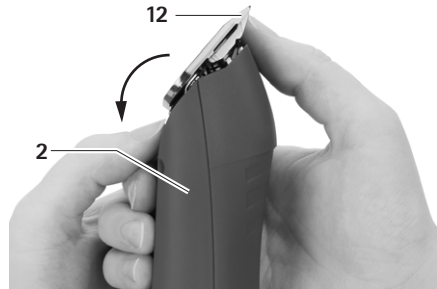

Ábra 5

- Hajtsa előre a vágófejet 12, lásd Ábra 5.
- Vegye le a vágófejet 12.
- Tisztítsa meg a felhajtott késpántot egy ecsettel.
- Helyezze a vágófejet 12 a késpántra.
- Nyomja meg a be-/kikapcsoló gombot 11.
- Nyomja a vágófejet 12 kicsit a DURATI nyírógép felé.
A vágófej 12 hallhatóan bekattan.
- Győződjön meg arról, hogy a vágófej 12 megfelelően illeszkedik a DURATI Akkumulátoros nyírógépre.

4.4.3 A vágófej olajozása

- Tisztítsa meg a felső és alsó vágólapot egy puha kendővel vagy egy ecsettel. Ennek során győződjön meg arról, hogy a rések a fogak között tiszták legyenek.
- Olajozza be enyhén a felső és alsó vágólapot vágófejekhez való GT604 speciális olajjal.

DURATI Akkumulátoros nyírógép

4.4.4 A lítium-ion akkumulátor cseréje



Ábra 6

- Tartsa meg a DURATI Akkumulátoros nyírógépet 2 és nyomja meg az akku-kireteszelő gombokat 3.
- Húzza ki a lítium-ion akkut 7 a DURATI Akkumulátoros nyírógépéből 2.
- Tolja a feltöltött ki a lítium-ion akkut 7 a DURATI Akkumulátoros nyírógépbe 2 ütközésig. A DURATI Akkumulátoros nyírógép 2 üzemkész.

5. Előkészítés



A gépi tisztítással/fertőtlenítéssel vagy csírátlanítással károsodhat, vagy tönkre is mehet a készülék!

- A készüléket csak kézzel tisztítsa/fertőtleníse.
- Soha ne csírátlanítsa a készüléket.

5.1 Tisztítás/fertőtlenítés

Megjegyzés

Tartsa be a leselejtezésre és higiéniaira vonatkozó utasításokat!

Kézi tisztítás/fertőtlenítés



Áramütés és tűzveszély!

- A tisztítás előtt húzza ki a hálózati csatlakozót
- Ügyeljen arra, hogy ne kerüljön folyadék a termékbe.
- A tisztítás/fertőtlenítés után legalább 1 percig hagyja azt kiszellőzni.



A nem megfelelő tisztítás vagy a nem megfelelő tisztító-/fertőtlenítőszer károsíthatja a készüléket!

- A felületi tisztításhoz használjon szokásos tisztítószert.
- Soha ne helyezze a terméket vízbe vagy tisztítószeres folyadékba.
- Ne kerüljön folyadék a töltő fiókba.
- A töltő fiók érintkezőit a lehető legnagyobb gondossággal tisztítsa meg.

- Törölje át a készülék házát nem szőszölő, a kereskedelmi forgalomban beszerezhető tisztítószerral átitatott törülközővel.
- Szükség szerint a kellő hatás kifejtése után távolítsa el a tisztító-, illetve fertőtlenítőszer maradványát egy tiszta, nem szőszölő törülközővel a készülékről.
- A szárazra törüléshez is tiszta, nem szőszölő törülközőt használjon.

- A töltő fiók érintkezőit izopropil alkohollal, illetve etilalkohollal átitatott vattapálcikával törölje át. Ne használjon a korróziót elősegítő vegyszereket.
- Szükség esetén ismételje meg a tisztítást/fertőtlenítést.

5.2 Ellenőrzés, ápolás és vizsgálat

- Hagyja a terméket szobahőmérsékletre lehűlni.
- Minden tisztítás és fertőtlenítés után vizsgálja meg a készüléket az alábbiak szerint: Tisztaság, funkció, esetleges rongálódások.
- A nyírófejet szükség esetén olajozza meg, lásd A vágófej olajozása.
- Ellenőrizze a terméket rongálódásokra, szokatlan gépzajokra, túlzott felmelegedésre, vagy a túl erős vibrálásra tekintettel.
- Ellenőrizze a vágófejet letört, megrongálódott és éleetlen vágófelületekre tekintettel.
- A megrongálódott terméket azonnal selejtezze le.

7. A hibák felismerése és elhárítása

7.1 DURATI Akkumulátoros nyírógép

Hiba	Felismerés	Lehetséges ok	Elhárítás
A DURATI akkumulátoros nyírógép nem indul be	Ellenőrizze a kapcsoló állását	Nem töltötte fel a lítium-ion akkumulátort	Töltse fel a lítium-ion akkumulátort
	-	A lítium-ion akkumulátor meghibásodott	Helyezzen be egy új lítium-ion akkumulátort
	-	Nem helyezett be lítium-ion akkumulátort	Helyezzen be egy új lítium-ion akkumulátort
DURATI Akkumulátoros nyírógép leáll	-	A védőáramkör lekapcsolta a lítium-ion akkumulátort	Kapcsolja ki, majd újra be a kapcsolót
	-	A lítium-ion akkumulátor lemerült	Helyezzen be egy új lítium-ion akkumulátort
A DURATI akkumulátoros nyírógép nem tölt a töltőn	A LED kijelzők nem világítanak	-	lásd A töltőkészülék és a lítium-ion akkumulátor

6. Karbantartás

A zavarmentes üzem biztosítása érdekében évente Aesculap karbantartást javasolt.

Szervizcímek

Albert Kerbl GmbH
Felizenzell 9
84428 Buchbach / Germany
Telefon: +49 (0) 8086 933-100
Fax: +49 (0) 8086 933-500
E-Mail: info@kerbl.com
www.kerbl.com

A további szervizek címeiről a fenti címen kérhet tájékoztatást.

DURATI Akkumulátoros nyírógép

7.2 A töltőkészülék és a lítium-ion akkumulátor

Hiba	Felismerés	Lehetséges ok	Elhárítás
A töltőkészülék nem működik	A LED kijelzők nem világítanak	Nem csatlakoztatta a hálózati tápvezetékét	Csatlakoztassa a hálózati tápvezetékét a töltőkészülékhez, és az ellátó hálózat csatlakozó aljzatához
	Nem töltötte fel a lítium-ion akkumulátort	A hálózati tápvezeték meghibásodott A töltőkészülék meghibásodott	Cserélje ki a hálózati tápvezetékét Javíttassa meg a terméket a gyártóval.
A lítium-ion akkumulátort nem tölt	A lítium-ion akkumulátort behelyezte, de nem világít a töltésszintkijelző	A töltőkészülék érintkezői elszennyeződtek vagy megrongálódtak	Tisztítsa meg a töltő fiók érintkezőit, lásd Tisztítás/ fertőtlenítés vagy javítsa meg azt a gyártóval
		A lítium-ion akkumulátor meghibásodott	Javíttassa meg a gyártóval a lítium-ion akkumulátort
		A töltőkészülék meghibásodott	Javíttassa meg a gyártóval a töltőkészülékét
		A lítium-ion akkumulátornál a töltés során túlforrósodást észlel	Vegye ki a lítium-ion akkumulátort a töltő fiókból, hagyja lehűlni és ismételje meg a töltési műveletsort. Ismételt zavar esetén: Javíttassa meg a lítium-ion akkumulátort a gyártóval,
		Töltésszavar, ill. a lítium-ion akkumulátor meghibásodott	Vegye ki a lítium-ion akkumulátort a töltő fiókból és ismételje meg a töltési műveletsort, adott esetben egy másik töltő fiókban. Ismételt zavar esetén Javíttassa meg a gyártóval a lítium-ion akkumulátort

8. Műszaki szerviz

A berendezésen végzett módosítások a garancia-/jótállási igény, valamint az esetleges engedélyek megvonásához vezethetnek.

Szervizcímek

Albert Kerbl GmbH
Felizenzell 9
84428 Buchbach / Germany
Telefon: +49 (0) 8086 933-100
Fax: +49 (0) 8086 933-500
E-Mail: info@kerbl.com
www.kerbl.com

A további szervizek címeiről a fenti címen kérhet tájékoztatást.

9. Tartozékok/pótalkatrészek

Cikkszám	Kivitel	Lítium-ion akkumulátor	Töltőkészülék	Tartozékok
XT434-xx / XT436-xx	Európa, Nagy-Britannia, USA, Ausztrália	XT431	XT433	GT604800 Olajos flakon

10. Műszaki adatok

10.1 DURATI Akkumulátoros nyírógép

Készülék típusa	XT434-XX/XT436-XX
Löketszám	3 300 1/min
Töltő-/kimenő feszültség	max. 7,4 V
Töltő-/kimenő áram	max. 1 A
Súly (vágófejjel és akkumulátorral)	380 g
EN 60335-1, EN 60335-2-29	

10.2 Töltőkészülék

Készülék típusa	XT433
Hálózati feszültségtartomány (áramfelvétel)	100–240 V
Frekvencia	50–60 Hz
Töltő-/kimenő feszültség	max. 7,4 V
Töltő-/kimenő áram	max. 1 A
Súly tápegységgel	242 g
Tanúsítványok	CE, UL

DURATI Akkumulátoros nyírógép

10.3 Lítium-ion akkumulátor

Készülék típusa	XT431
Cellatípus	Li
Egyenfeszültség	7,4 V
Kapacitás	kb. 2 850 mAh
A töltési idő	kb. 240 perc

10.4 Megfeleléségi nyilatkozat

CE	<p>Teljes felelősségünk tudatában kijelentjük, hogy ez a termék megfelel az alábbi szabványoknak és szabványértékű dokumentumoknak:</p> <p>EMC irányelv – 2014/30/EU</p> <p>Kisfeszültségű berendezésekre vonatkozó irányelv (LVD) – 2014/35/EU</p> <p>Normák – EN 60335-2-8:2012+A1:2015 – EN 60335-1:2012 + A11:2014 + A13:2014 – IEC 60335-2-8:2012 + A1:2015 – IEC 60335-1:2010 + A1:2013 + A2:2016</p> <p>A háztartásban és egyéb célokra használt elektromos eszközök biztonsága – általános követelmények – a haj- és szőrvágó berendezésekre vonatkozóan</p> <p>Aesculap Suhl GmbH</p>
-----------	--

11. Leselejtezés

Az elektromos szerszámokat, tartozékait és csomagolását a környezetvédelmi szempontoknak megfelelően kell újrahasznosítani, vagy ártalmatlanítani.

11.1 Csak az EU tagországokban



Ne dobja az elektromos kéziszerszámokat a háztartási hulladékgyűjtőbe! A használt elektromos és elektronikus készülékekre vonatkozó 2012/19/EU irányelveknek és azok nemzeti jogrendbe való átültetésének megfelelően a használatra már nem alkalmas, vagy felesleges elektromos szerszámokat külön kell gyűjteni és a környezetvédelmi szempontoknak megfelelően kell azokat újrahasznosítani.

11.2 Lítium-ion akkumulátorok

A lítium-ion akkumulátorokat ne dobja a háztartási hulladékgyűjtőbe, tűzbe, vagy vízbe. A hibás, vagy használhatatlan akkumulátorokat a 2006/66/EK irányelvnek megfelelően külön kell gyűjteni, újrahasznosítani, vagy a környezetvédelmi szempontok betartásával ártalmatlanítani.

12. 2 év garancia

Tisztelt Ügyfelünk!

Köszönjük, hogy cégünk termékét választotta.

Az Aesculap név évtizedek óta egyet jelent az ellenőrzött minőséggel és az első osztályú szervizzel. Innovatív és nagy teljesítményű eszközöket kínálunk az ügyfeleinknek. Az Aesculap csúcsmínőségű készülékeket és eszközöket gyárt, a gyártásukhoz értékes anyagokat használ és a gyártás során is alapos gonddal jár el.

Készséggel hívjuk fel figyelmüket arra, hogy nem tartozunk felelősséggel a termékeinkkel kapcsolatos meghibásodásért, ha azokat az adott eszköz szakszerűtlen használata, a normális kopás okozza, vagy azok úgy keletkeztek, hogy az adott terméket nem rendeltetésszerűen használták, ahhoz hozzá nem illő, vagy nem kifogástalanul működő idegen eszközöket, tartozékokat illesztettek.



Ugyancsak kivételt jelent olyan anyaghiba, amely a készülék értékét, vagy funkcióját csak csekély mértékben vagy nem befolyásolja.

A garanciális kötelezettségeink teljesítése keretén belül fenntartjuk a jogot a készülék javítására, vagy cseréjére.

Akumulatorski strižni aparat DURATI

Legenda

- 1 Nosilec strižne glave
- 2 Akumulatorski strižni aparat DURATI
- 3 Deblokada akumulatorja
- 4 Polnilnik
- 5 Električni priključni kabel (z vtičem)
- 6 Reža za polnjenje (za litij-ionski akumulator)
- 7 Litij-ionski akumulator
- 8 Prikaz nivoja napoljenosti (za akumulatorski strižni aparat DURATI)
- 9 Prikaz nivoja napoljenosti (za litij-ionski akumulator)
- 10 Reža za polnjenje (za akumulatorski strižni aparat DURATI)
- 11 Stikalo za vklop/izklop
- 12 Strižna glava
- 13 Deblokada glave za šišanje
- 14 Napajač (punjač)
- 15 Adapter
- 16 Blokada (adapter)

	Sledite navodilom za uporabo
	Označitev električnih in elektronskih naprav v skladu s smernico 2012/19/EU (WEEE), glejte Odlaganje med odpadke

Kazalo

1. Varna uporaba	175
2. Opis naprave	176
2.1 Vsebina kompleta	176
2.2 Komponente, potrebne za delovanje	176
2.3 Namen akumulatorskega strižnega aparata DURATI	176
2.4 Namen polnilnika XT433 / litij-ionskega akumulatorja XT431	176
2.5 Način dela akumulatorskega strižnega aparata DURATI	176
2.6 Način delovanja polnilnika XT433/litij-ionskega akumulatorja XT431	176
2.6.1 Princip polnjenja	176
2.6.2 Čas polnjenja	177
3. Priprava in namestitvev	177
4. Delo z akumulatorskim strižnim aparatom DURATI, polnilnikom XT433/ litij-ionskim akumulatorjem XT431	177
4.1 Priprava	177
4.1.1 Namestitev pribora	177
4.1.2 Vstavljanje strižne glave	178
4.1.3 Montirati adapter na napajač punjača	178
4.1.4 Priključitev polnilnika/polnjenje litij-ionskega akumulatorja	179
4.2 Pregled akumulatorskega strižnega aparata DURATI	179
4.3 Pregled polnilnika	180
4.4 Delo s strižno glavo	180
4.4.1 Brušenje rezalnih ploščic	180
4.4.2 Zamenjava strižne glave	180
4.4.3 Oljenje strižne glave	181
Ø Zamenjava litij-ionskega akumulatorja	181
5. Priprava	181
5.1 Čiščenje/razkuževanje	181
5.2 Pregled, vzdrževanje in testiranje	182
6. Vzdrževanje	182
7. Prepoznavanje in odpravljanje napak	183
7.1 Akumulatorski strižni aparat DURATI	183
7.2 Polnilnik in litij-ionski akumulator	184
8. Tehnični servis	185
9. Pribor/nadomestni deli	185
10. Tehnični podatki	185
10.1 Akumulatorski strižni aparat DURATI	185
10.2 Polnilnik	185
10.3 Litij-ionski akumulator	186
10.4 Izjava o skladnosti	186
11. Odlaganje med odpadke	186
11.1 Samo za države EU	186
11.2 Litij-ionske akumulatorje	186
12. 2 leti garancije	187

1. Varna uporaba



NEVARNOST

Smrtna nevarnost zaradi električnega udara!

- Naprave ne odpirajte (to se ne nanaša na zamenjavo akumulatorja).



OPOZORILO

Nevarnost opeklin!

Po dolgotrajni uporabi se lahko strižna glava močno segreje.

- Po uporabi se ne dotikajte strižne glave.
- Po uporabi počakajte da se strižna glava ohladi.

- Preden začnete uporabljati izdelek, preverite če deluje in če je v ustreznem stanju.
- Polnilnik in litij-ionski akumulator shranite na sobni temperaturi.
- Polnilnik in litij-ionski akumulator morata ostati suha.
- Pred prvo uporabo napolnite litij-ionski akumulator.
- Spoštuj „Informacije o elektromagnetni združljivosti (EMC)“.
- Da ne pride do poškodb zaradi neustreznega sestavljanja ali uporabe in da se ohranita garancija in jamstvo:
 - Izdelek uporabljajte samo v skladu s temi navodili za uporabo.

– Upoštevajte varnostne informacije in napotke za vzdrževanje.

– Pribor ki se ne omenja v navodilih za uporabo se sme uporabljati samo z odobritvijo proizvajalca.

- Napravo in pribor smejo prodajati ali uporabljati samo osebe s potrebnim usposabljanjem, znanjem in izkušnjami.
- Navodila za uporabo naj bodo dostopna uporabniku.
- Upoštevajte veljavne standarde.
- Prepričajte se, da električna napeljava v prostoru ustreza zahtevam IEC.
- Napravo od električnega omrežja odklopite tako, da potegnete za vtič naprave, nikoli za kabel.
- Izdelka ne smete uporabljati v potencialno eksplozivnih okoljih.
- Ne uporabljajte poškodovanega ali okvarjenega izdelka. Poškodovan izdelek takoj izločite.

Napotek

Samo pod nadzorom smejo uporabljati polnilnik otroci starejši od 8 let, kot tudi osebe z omejenimi fizičnimi, čustvenimi in mentalnimi sposobnostmi ali osebe, ki nimajo dovolj izkušenj in znanja za varno uporabo naprave in razumevanja s tem povezanih nevarnosti.

- Ne pustite otrokom, da bi se igrali z napravo.
- Napravo ne smejo čistiti ali vzdrževati otroci brez nadzora.

Akumulatorski strižni aparat DURATI

2. Opis naprave

2.1 Vsebina kompleta

Oznaka	Št. izdelka
Akumulatorski strižni aparat DURATI	XT434-XX/ XT436-XX
Litij-ionski akumulator	XT431
Polnilnik	XT433
Električni priključni kabel (z vtičem)	glejte Pribor/ nadomestni deli
Navodila za uporabo	TA015445

Napotek

Strižna glava GT330 #10 akumulatorskega strižnega aparata DURATI je priložene v paketu. Glede na namen se lahko uporabi različne strižne glave!

2.2 Komponente, potrebne za delovanje

- Akumulatorski strižni aparat DURATI
- Strižna glava
- Polnilnik
- Električni priključni kabel (z vtičem)
- Litij-ionski akumulator

2.3 Namen akumulatorskega strižnega aparata DURATI

Napotek

Naprava je namenjena samo za striženje človeške in živalske dlake.

Škarje DURATI se uporabljajo za striženje ljudi in živali. Akumulatorski strižni aparat DURATI se uporablja s strižno glavo glede na namen.

2.4 Namen polnilnika XT433 / litij-ionskega akumulatorja XT431

Polnilnik XT433 je namenjen polnjenju akumulatorskemu strižnemu aparatu DURATI in litij-ionskega akumulatorja. Za obe komponenti obstaja po ena reža za polnjenje.

2.5 Način dela akumulatorskega strižnega aparata DURATI

Akumulatorski strižni aparat DURATI se vklopi s potiskom stikala za vklop/izklop navzgor, izklopi pa se navzdol.

2.6 Način delovanja polnilnika XT433/ litij-ionskega akumulatorja XT431

Polnilnik XT433 je zasnovan za razpon električne napetosti od 100 V do 240 V in od 50 Hz do 60 Hz.

Da bi bil naprava pripravljen na uporabo, priključite električni vtičnik polnilnika XT433 na električno omrežje.

Polnilnik XT433 ima dve reži za polnjenje. V prednji reži za polnjenje se polni akumulatorski strižni aparat DURATI, v zadnji pa litij-ionski akumulator.

Reži za polnjenje so dodeljeni indikatorji nivoja napoljenosti na prednjem delu polnilnika.

Postopek polnjenja se prične, ko litij-ionski akumulator vtaknete v polnilno postajo.

Čas polnjenja v reži za polnjenje je odvisen od nivoja napoljenosti in kapacitete litij-ionskega akumulatorja.

2.6.1 Princip polnjenja

Litij-ionski akumulatorji se polnijo s konstantnimi električnimi impulzi.

Med polnjenjem se nadzoruje stanje napoljenosti litij-ionskega akumulatorja. Z nadzorom krivulje polnjenja se zagotavlja 100% polnjenje brez preobremenitev.

Dodatno se spremlja temperatura akumulatorja in trajanje polnjenja.

Vedno je aktiven samo en utor za polnjenje. Naprava se bo vedno prva polnila (prednja reža za polnjenje). Šele po tem se bo preverilo ali je akumulator vtaknjen v režo za polnjenje. V tem primeru se bo akumulator polnil.

Če akumulator vstavite v zadnjo režo za polnjenje medtem ko se naprava polni v sprednji reži za polnjenje, LED indikator zadnje reže za polnjenje enkrat utripa zeleno (zazan je akumulator) in ponovno se ugasne dokler se ne napolni naprava v prednji reži za polnjenje.

Šele takrat se prične polnjenje v zadnji reži za polnjenje.

Polnilnik nadzira nivo napoljenosti akumulatorja z dvema indikatorjema nivoja napoljenosti.

LED-indikator:

- utripa zelena: akumulator se polni
 - sveti zelena = akumulator je popolnoma poln
 - utripa rdeča = v okvari je akumulator ali polnilna postaja
- Popravilo izdelka naj opravi proizvajalec.

2.6.2 Čas polnjenja

Ko je dosežen maksimalni čas polnjenja, se postopek polnjenja prekine.

Čas polnjenja znaša približno 240 minut.

3. Priprava in namestitvev

Če ne upoštevate naslednjih predpisov, Aesculap ne prevzame nobene odgovornosti.

- Pri namestitvi in uporabi izdelka upoštevajte:
- državne predpise za inštalacijo in lastnikove predpise za inštalacijo,
 - nacionalne predpise o zaščiti pred požarom in eksplozijo.
 - napotke za uporabo v skladu z določili IEC/VDE.



NEVARNOST

Nevarnost požara in eksplozije!

- Izdelka ne smete uporabljati v potencialno eksplozivnih okoljih.



PREVIDNO

Omejene funkcije ali poškodbe izdelka zaradi nepravilnega vstavljanja!

- Izdelek ne izpostavljajte neposredno sončnim žarkom in vlagi
- Na izdelku ne prekrivajte prezračevalnih rež.
- Nazivna priključna napetost 100 V do 240 V in razpon mrežne frekvence od 50 Hz do 60 Hz.
- Prepričajte se, da je vtičnica za elektriko, ki se bo uporabljala za napajanje ustrežna.

4. Delo z akumulatorskim strižnim aparatom DURATI, polnilnikom XT433/ litij-ionskim akumulatorjem XT431

4.1 Priprava

4.1.1 Namestitev pribora

Kombinacije pribora, ki niso omenjene v navodilih za uporabo, je dovoljeno uporabiti le, če so namenjene izrecno za predvideno uporabo. Na zmogljivostne lastnosti in varnostne zahteve ni dovoljeno negativno vplivati.

Akumulatorski strižni aparat DURATI

4.1.2 Vstavljanje strižne glave



OPOZORILO

Nevarnost poškodb zaradi ostrih rezalnih ploščic!

- **Bodite previdni pri delu s strižno glavo strižnega aparata DURATI.**

Napotek

Strižna glava GT330 #10 strižni aparat DURATI je priložene v paketu. Glede na namen se lahko uporabi različne strižne glave!

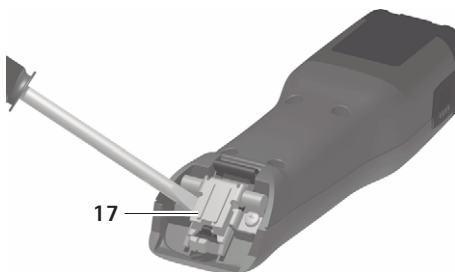

Sl. 1

- Ko je vodilo za rezila zaprto: vodilo za rezila 17 odprite z izvijačem, glejte Sl. 1.

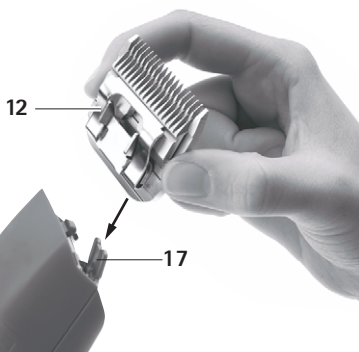

Sl. 2

- Vtaknite strižno glavo 12 v odprto vodilo za rezila 17, glejte Sl. 2.
- Pritisnite stikalo za vklop/izklop 11.
- Na lahko potisnete strižno glavo 12 v akumulatorski strižni aparat DURATI, glejte Sl. 2. Strižna glava 12 bo kliknila in se zaskočila.
- Preverite, če se je pravilo usedla strižna glava 12 na akumulatorski strižni aparat DURATI.

4.1.3 Montirati adapter na napajač punjača

Tvornički je na napajaču punjača montiran adapter za zemlje Evropske unije.

Napomena

Adapter za SAD ugraden je u napajaču. Adapter za SAD može se otklopiti kada na napajaču nije montiran nijedan drugi adapter.

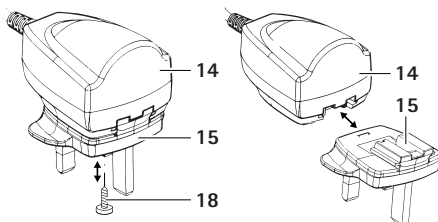

Sl. 3

Adapter za EU/UK/AUS izvaditi iz napajača

- Pričvrtni vijak 18 otpustiti u adapteru 15, glejte Sl. 3.
- Pritisnuti blokado 16 i skinuti adapter 15 s napajača.

Adapter EU/UK/AUS montirati na napajač

- Adapter 15 gurnuti na napajač 14 dok se ne uglati blokado 16, glejte Sl. 3.
- Zavrnuti pričvrtni vijak 18 u adapteru 15.

4.1.4 Priključitev polnilnika/polnjenje litij-ionskega akumulatorja



OPOZORILO

Nevarnost požara pri kratkem stiku polov zaradi tekočin ali kovinskih delov!

- Ne delajte kratkega stika na litij-ionskem akumulatorju.



OPOZORILO

Nevarnost telesnih poškodb in materialna škoda zaradi poškodovane litij-ionskega akumulatorja!

- Preden začnete s polnjenjem, preverite, če je litij-ionski akumulator poškodovan.
- Ne polnite in ne uporabljate poškodovane litij-ionske akumulatorje.



PREVIDNO

Izguba kapacitete/zmožljivosti izpraznjenega litij-ionskega akumulatorja zaradi daljšega hranjenja!

- Za dalj časa shranite samo povsem napolnjen litij-ionski akumulator in ga enkrat mesečno napolnite.



PREVIDNO

Uničenje izdelka, polnilne reže ali litij-ionskega akumulatorja zaradi vstavitve napačnega tipa akumulatorja v polnilno režo!

- Litij-ionski akumulator vtaknite samo v predvidene utore za polnjenje.
- Pravilno vstavite litij-ionski akumulator.

Napotek

Pred polnjenjem izklopite akumulatorski strižni aparat DURATI!

Napotek

Litij-ionski akumulator se med postopkom polnjenja hitro segreje.

Napotek

Ko polnilnika ne uporabljate, izvlecite električni priključni kabel iz vtičnice!

- Priklp polnilnika **4**: vtič električnega priključnega kabla naprave **5** vtaknite v polnilnik **4**.
- Vtič električnega priključnega kabla vtaknite **5** v vtičnico.
- Postavite litij-ionski akumulator **7** v polnilno režo **6** polnilnika **4** in ga napolnite.
- ali -
- Postavite akumulatorski strižni aparat **DURATI 2** v polnilno režo **10** polnilnika **4** in ga napolnite. Indikator ravni napoljenosti **8** ali **9** utripa zelena. Po polnjenju sveti indikator napoljenosti **8/9** zelene barve, kar pomeni da je akumulatorski strižni aparat **DURATI 2** / litij-ionski akumulator **7** pripravljen za delo.

4.2 Pregled akumulatorskega strižnega aparata DURATI

- Izvedite vizualni pregled.
- Preverite položaj stikala.
- Vstavite litij-ionski akumulator glejte Zamenjava litij-ionskega akumulatorja.
- Pravilno namestite strižno glavo in jo po potrebi naoljite glejte Delo s strižno glavo.
- Pripravite napolnjen rezervni litij-ionski akumulator.
- Pred uporabo očistite akumulatorski strižni aparat **DURATI**, glejte Čiščenje/razkuževanje.

Akumulatorski strižni aparat DURATI

4.3 Pregled polnilnika

- Izvedite vizualni pregled.
- Preden izdelek priklopite na električno omrežje:
 - Preverite, če je električni priključni kabel morda poškodovan 5.
 - Preverite, če je izdelek morda poškodovan (npr. preverite kontakte polnilne reže, če so upognjeni).
- Električni priključni kabel vtaknite 5 v vtič polnilne postaje.
- Električni vtič vtaknite v vtičnico električnega omrežja.
- Postavite litij-ionski akumulator 7 v polnilno režo 6 polnilnika 4 in polnite.
 - ali -
- Postavite akumulatorski strižni aparat DURATI 2 v polnilno režo 10 polnilnika 4 in ga napolnite. Indikator ravni napolnjenosti 8 ali 9 utripa zelena. Po polnjenju sveti indikator napolnjenosti 8/9 zelene barve, kar pomeni da je akumulatorski strižni aparat DURATI 2 / litij-ionski akumulator 7 pripravljen za delo. Izdelek je pripravljen za uporabo.

4.4 Delo s strižno glavo

4.4.1 Brušenje rezalnih ploščic

Napotek

Za brušenje rezalnih ploščic se obrnite na tehnični servis, glejte Tehnični servis.

4.4.2 Zamenjava strižne glave



Nevarnost poškodb zaradi ostrih rezalnih ploščic!

➤ Bodite previdni pri delu s strižno glavo strižnega aparata DURATI.

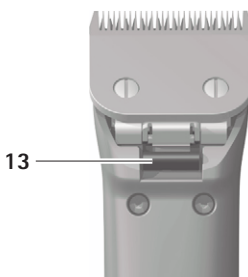

Sl. 4

- Pritisnite stikalo za vklop/izklop 11 za izklop akumulatorskega strižnega aparata DURATI.
- Pritisnite blokado strižne glave 14, glejte Sl. 4.

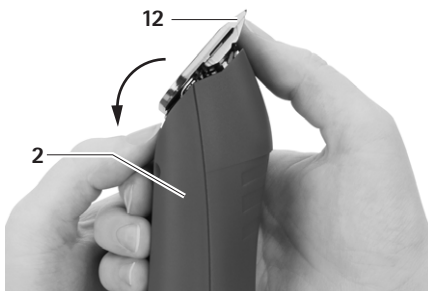

Sl. 5

- Odstranite strižno glavo 12 v smeri naprej, glejte Sl. 5.
- Odstranite strižno glavo 12.
- S čopičem očistite odstranjeno vodilo za rezila.
- Vtaknite strižno glavo 12 v vodilo za rezila.

- Pritisnite stikalo za vklop/izklop 11.
- Na lahko potisnete strižno glavo 12 v akumulatorski strižni aparat DURATI.
On vstavljanju Strižne glava 12 se bo slišal klik.
- Preverite, če se je pravilo usedla strižna glava 12 na akumulatorski strižni aparat DURATI.

4.4.3 Oljenje strižne glave

- Z mehko krpo ali čopičem očistite zgornjo in spodnjo rezalno ploščico. Hkrati preverite, da so reže med rezalnimi zobmi čiste.
- Zgornjo in spodnjo rezalno ploščico malo naoljite s posebnim oljem za rezalne glave GT604.

Zamenjava litij-ionskega akumulatorja

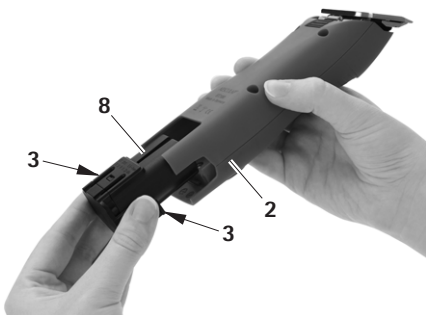

Sl. 6

- Držite akumulatorski strižni aparat DURATI 2 in pritisnite deblokadi akumulatorja 3.
- Izvlecite litij-ionski akumulator 7 iz akumulatorskega strižnega aparata DURATI 2.
- Napolnjen litij-ionski akumulator 7 vstavite v akumulatorski strižni aparat DURATI 2 do omejevalnika.
Akumulatorski strižni aparat DURATI 2 je pripravljen za uporabo.

5. Priprava



PREVIDNO

Poškodovanje ali uničenje izdelka zaradi strojnega čiščenja/razkuževanja ali sterilizacije!

- Izdelek čistite/razkužujte samo ročno.
- Nikoli ne sterilizirajte izdelka.

5.1 Čiščenje/razkuževanje

Napotek

Upoštevajte navodila za odstranjevanje in higieno!

Ročno čiščenje/razkuževanje



NEVARNOST

Nevarnost električnega udara in požara!

- Pred čiščenjem izvlecite napajalni vtič.
- Pazite, da v izdelek ne vdre voda.
- Po čiščenju/razkuževanju počakajte vsaj 1 minuto, da se posuši.



PREVIDNO

Poškodbe izdelka zaradi nepravilnega čiščenja ali napačnega čistilnega/razkuževalnega sredstva!

- Za čiščenje površin uporabljajte standardna sredstva.
- Izdelka nikoli ne polagajte v vodo ali čistilo.
- Ne vnašajte tekočine v polnilne reže.
- Previdno očistite kontakte v polnilnih režah.

Akumulatorski strižni aparat DURATI

- Ohišje izdelka obrišite s krpo, ki ne pušča vlaken in je namočena v običajno sredstvo za razkuževanje.
- Ostanke čistila in razkužila, potem ko reagirata, po potrebi pobrišite s krpo, ki ne pušča vlaken in je namočena v čisto vodo.
- Za brisanje uporabljajte čisto krpo, ki ne pušča vlaken.
- Kontakte v polnilnih režah očistite z izopropanolom oz. etilnim alkoholom in vatirano palčko. Ne uporabljajte kemikalij, ki lahko povzročijo korozijo.
- Po potrebi ponovite čiščenje/razkuževanje.

5.2 Pregled, vzdrževanje in testiranje

- Počakajte, da se izdelek ohladi na sobno temperaturo.
- Izdelek po vsakem čiščenju in razkuževanju preglejte glede: čistoče, delovanja in poškodovanosti.
- Po potrebi naoljite strižno glavo, glejte Oljenje strižne glave.
- Preverite, če je izdelek poškodovan, če med delovanjem oddaja neenakomerne zvoke, če se preveč segreva ali premočno vibrira.
- Preverite, če so na strižni glavi odlomljena, poškodovana ali topa rezila.
- Poškodovan izdelek takoj izločite.

6. Vzdrževanje

Za zagotovitev zanesljivega delovanja priporočamo Aesculap vzdrževanje enkrat leto.

Naslovi servisov

Albert Kerbl GmbH

Felizenzell 9

84428 Buchbach/Nemčija

Telefon: +49 (0) 8086 933-100

Telefaks: +49 (0) 8086 933-500

E-pošta: info@kerbl.com

www.kerbl.com

Več naslovov servisov dobite na zgoraj navedenem naslovu.

7. Prepoznavanje in odpravljanje napak

7.1 Akumulatorski strižni aparat DURATI

Motnja	Prepoznavna	Vzrok	Odprava motnje
Akumulatorski strižni aparat DURATI se ne zažene	Preverite položaj stikala	Litij-ionski akumulator ni napolnjen	Napolnite litij-ionski akumulator
	–	Litij-ionski akumulator je okvarjen	Vstavite nov litij-ionski akumulator
	–	Litij-ionski akumulator ni vstavljen	Vstavite nov litij-ionski akumulator
Akumulatorski strižni aparat DURATI miruje	–	Zaščitno vezje je izklopilo litij-ionski akumulator	Izklopite in ponovno vklopite
	–	Litij-ionski akumulator je prazen	Vstavite nov litij-ionski akumulator
Akumulatorski strižni aparat DURATI se ne polni kljub temu da je v polnilni postaji	LED-indikator ne sveti	–	glejte Polnilnik in litij-ionski akumulator

Akumulatorski strižni aparat DURATI

7.2 Polnilnik in litij-ionski akumulator

Motnja	Prepoznava	Vzrok	Odprava motnje
Polnilnik ne deluje	LED-indikator ne sveti	Električni priključni kabel ni priključen	Električni priključni kabel vtaknite v vtični naprave na polnilniku in v vtičnico električnega omrežja
	Litij-ionski akumulator ni napolnjen	Električni priključni kabel je poškodovan	Zamenjajte električni priključni kabel
Polnilnik je okvarjen		Popravilo izdelka naj opravi proizvajalec	
Litij-ionski akumulator se ne polni	Litij-ionski akumulator je priključen, indikator polnjenja ne sveti	Kontakti polnilnika so umazani ali poškodovani	Očistite kontakte v reži za polnjenje, glejte Čiščenje/razkuževanje ali pa naj jo popravi proizvajalec
		Litij-ionski akumulator je okvarjen	Popravilo litij-ionskega akumulatorja naj opravi proizvajalec
		Polnilnik je okvarjen	Popravilo polnilnika naj opravi proizvajalec
		Med procesom polnjenja je v litij-ionskem akumulatorju zaznana previsoka temperatura	Odstranite litij-ionski akumulator iz polnilne reže, pustite, da se ohladi in znova zaženite postopek polnjenja. V primeru ponavljanja napake, popravilo akumulatorja naj opravi proizvajalec
		Napaka pri polnjenju ali Litij-ionski akumulator je okvarjen	Odstranite litij-ionski akumulator iz polnilne reže in ponovite postopek polnjenja, po potrebi v drugi polnilni reži. V primeru ponavljanja napake Popravilo litij-ionskega akumulatorja naj opravi proizvajalec

8. Tehnični servis

Predelava opreme lahko povzroči izgubo garancije in garancijskih zahtev ter morebitnih odobritev.

Naslovi servisov

Albert Kerbl GmbH

Felizenzell 9

84428 Buchbach/Nemčija

Telefon: +49 (0) 8086 933-100

Telefaks: +49 (0) 8086 933-500

E-pošta: info@kerbl.com

www.kerbl.com

Več naslovov servisov dobite na zgoraj navedenem naslovu.

9. Pribor/nadomestni deli

Št. izdelka	Izvedba	Litij-ionski aku- mulator	Polnilna postaja	Pribor
XT434-xx / XT436-xx	Evropa, Velika Britanija, ZDA, Avstralija	XT431	XT433	GT604800 Posodica z oljem

10. Tehnični podatki

10.1 Akumulatorski strižni aparat DURATI

Tip naprave	XT434-XX/XT436-XX
Število hodov	3 300 1/min
Polnilna/izhodna napetost	maks. 7,4 V
Polnilni/izhodni tok	maks. 1 A
Teža (z strižno glavo in akumula- torjem)	380 g
EN 60335-1, EN 60335-2-29	

10.2 Polnilnik

Tip naprave	XT433
Obsege omrežna napetosti (Poraba el. energije)	100–240 V
Frekvenca	50–60 Hz
Polnilna/izhodna napetost	maks. 7,4 V
Polnilni/izhodni tok	maks. 1 A
Teža skupaj z napajalnikom	242 g
Oznake	CE, UL

Akumulatorski strižni aparat DURATI

10.3 Litij-ionski akumulator

Tip naprave	XT431
Tip celic	Li
Enosmerni tok	7,4 V
Kapaciteta	prib. 2 850 mAh
Čas polnjenja	prib. 240 min

10.4 Izjava o skladnosti

CE	<p>Izjavljujemo u isključivoj odgovornosti da je ovaj proizvod u skladu sa sledećim normama ili normativnim dokumentima:</p> <p>Direktiva EMC – 2014/30/EU</p> <p>Niskonapetostna direktiva (LVD) – 2014/35/EU</p> <p>Normativi – EN 60335-2-8:2012+A1:2015 – EN 60335-1:2012 + A11:2014 + A13:2014 – IEC 60335-2-8:2012 + A1:2015 – IEC 60335-1:2010 + A1:2013 + A2:2016</p> <p>Sigurnost električnih uređaja za kućnu upotrebu i slične svrhe – opći zahtjevi – za uređaje za šišanje kose</p> <p>Aesculap Suhl GmbH</p>
-----------	--

11. Odlaganje med odpadke

Električna orodja, pribor in embalažo je treba predati v okolju prijazno recikliranje.

11.1 Samo za države EU

	<p>Električnih orodij ne mečite med gospodinske odpadke!</p> <p>V skladu z evropsko smernico 2012/19/EU o odpadnih električni in elektronskih napravah in njeno pretvorbo v državno pravo je treba uporabna električna orodja zbirati ločeno in jih predati v okolju prijazno recikliranje.</p>
---	---

11.2 Litij-ionske akumulatorje

Akumulatorjev ne odlagajte v gospodinske odpadke, ogenj ali vodo. Pokvarjene ali rabljene akumulatorje je potrebno skladno z Direktivo 2006/66 / ES, zbirati, reciklirati ali odstranjeni na okolju prijazen način.

12. 2 leti garancije

Spoštovani kupec,

zahvaljujemo se vam za nakup izdelka našega podjetja.

Ime Aesculap je že desetletja sinonim za preverjeno kakovost in prvovrsten servis. Našim strankam nudimo inovativne in zmogljive izdelke. Aesculap je sinonim za zelo kakovostne naprave in zagotavlja uporabo zelo kakovostnih materialov in skrbno proizvodnjo. Želimo vas opozoriti, da ne jamčimo za materialno škodo na naših izdelkih, če ta nastane zaradi neustrezne uporabe, običajne obrabe ali zaradi tega, da se izdelek ne uporablja namensko ali če se uporabljajo neustrezni ali ne brezhibno delujoči izdelki drugih podjetij.

Izvzeta je prav tako materialna škoda, ki le malo ali sploh ne vpliva na vrednost ali delovanje.

Če moramo v okviru naše garancije nuditi jamstvo, si pridržujemo pravico do popravila ali zamenjave izdelka.

Baterijski aparat za šišanje DURATI

Legenda

- 1 Držač glave za šišanje
- 2 Baterijski aparat za šišanje DURATI
- 3 Deblokada akumulatora
- 4 Punjač
- 5 Priklučni mrežni vod (s utikačem uređaja)
- 6 Utor za punjenje (za litij-ionsku bateriju)
- 7 Litij-ionska baterija
- 8 Prikaz razine napunjenosti (za baterijski aparat za šišanje DURATI)
- 9 Prikaz razine napunjenosti (za litij-ionski akumulator)
- 10 Utor za punjenje (za baterijski aparat za šišanje DURATI)
- 11 Sklopka za uključenje/isključenje
- 12 Glava za šišanje
- 13 Deblokada glave za šišanje
- 14 Napajač (punjač)
- 15 Adapter
- 16 Blokada (adapter)

	Slijedite upute za uporabu
	Označavanje električnih i elektronskih uređaja u skladu s Direktivom 2012/19/EU (OEEO), pogledajte Zbrinjavanje

Sadržaj

1.	Sigurno rukovanje	189
2.	Opis uređaja	190
2.1	Opseg isporuke	190
2.2	Komponente potrebne za rad	190
2.3	Namjena baterijskog aparata za šišanje DURATI	190
2.4	Namjena punjača XT433 / litij-ionski akumulator XT431	190

2.5	Način rada baterijskog aparata za šišanje DURATI	190
2.6	Način funkcioniranja punjača XT433/litij-ionska baterija XT431	190
2.6.1	Način punjenja	190
2.6.2	Vrijeme punjenja	191
3.	Priprema i postavljanje	191
4.	Rad s baterijskim aparatom za šišanje DURATI, punjačem XT433 / litij-ionskom baterijom XT431	191
4.1	Priprema	191
4.1.1	Priključak dodatne opreme	191
4.1.2	Postavljanje glave za šišanje	192
4.1.3	Montirati adapter na napajač punjača	192
4.1.4	Priključivanje punjača / punjenje litij-ionske baterije	193
4.2	Provjera ispravnosti baterijskog aparata za šišanje DURATI	193
4.3	Provjera ispravnosti punjača	193
4.4	Rukovanje glavom za šišanje	194
4.4.1	Brušenje rezne pločice	194
4.4.2	Zamjena glave za šišanje	194
4.4.3	Podmazivanje glave za šišanje	194
4.4.4	Zamjena litij-ionske baterije	195
5.	Obrada	195
5.1	Čišćenje/dezinfekcija	195
5.2	Provjera, njega i testiranje	196
6.	Održavanje	196
7.	Prepoznavanje i uklanjanje pogrešaka	196
7.1	Baterijski aparat za šišanje DURATI	196
7.2	Punjač i litij-ionska baterija	196
8.	Tehnička služba	198
9.	Dodatna oprema / zamjenski dijelovi	198
10.	Tehnički podaci	198
10.1	Baterijski aparat za šišanje DURATI	198
10.2	Punjač	198
10.3	Litij-ionska baterija	198
10.4	Izjava o sukladnosti	199
11.	Zbrinjavanje	199
11.1	Samo za države članice EU-a	199
11.2	Litij-ionske baterije	199
12.	Dvogodišnje jamstvo	199

1. Sigurno rukovanje



OPASNOST

Opasnost za život od električnog strujnog udara!

- Ne otvarajte proizvod (to se ne odnosi na zamjenu baterije).



UPOZORENJE

**Opasnost od opekotina!
Nakon dugotrajne primjene glave za šišanje mogu se jako zagrijati.**

- Glave za šišanje nemojte dirati nakon uporabe.
- Pričekajte da se glave za šišanje rashlade nakon uporabe.

- Prije uporabe proizvoda provjerite njegovu funkcionalnost i ispravno stanje.
- Punjač i litij-ionske baterije skladištite na sobnoj temperaturi.
- Punjač i litij-ionske baterije moraju biti suhi.
- Prije prve uporabe napunite litij-ionske baterije.
- Poštujte „Napomene o elektromagnetskoj kompatibilnosti“.
- Kako biste spriječili štete zbog nestručnog sastavljanja proizvoda ili rada i kako ne biste ugrozili jamstvo:
 - koristite proizvod samo u skladu s ovim uputama za uporabu.
 - poštujte sigurnosne informacije i napomene o održavanju.
 - Pribor koji se ne spominje u uputama za uporabu koristite samo uz odobrenje proizvođača.

- Proizvod i pribor smiju prodavati i koristiti samo osobe s potrebnom obukom, znanjem i iskustvom.
- Čuvajte upute za uporabu na mjestu dostupnom za korisnika.
- Poštujte važeće norme.
- Osigurajte da električna instalacija prostora odgovara zahtjevima IEC-a.
- Odspojite mrežne spojeve tako da ih izvlačite na utikaču uređaja, a ne povlačenjem kabela.
- Ne koristite proizvod u eksplozivnim područjima.
- Ne koristite oštećen ili neispravan proizvod. Odmah izdvojite oštećen proizvod.

Napomena

Samo uz nadzor punjač mogu koristiti djeca starija od 8 godina, kao i osobe smanjenih fizičkih, osjetilnih ili mentalnih sposobnosti ili osobe koje nemaju dovoljno iskustva i znanja ili ako su upućene u sigurnu uporabu uređaja i ako razumiju opasnosti koje iz toga proizlaze.

- Djeca se ne smiju igrati uređajem.
- Aparat ne smiju čistiti ili održavati djeca bez nadzora.

Baterijski aparat za šišanje DURATI

2. Opis uređaja

2.1 Opseg isporuke

Naziv	Broj artikla
Baterijski aparat za šišanje DURATI	XT434-XX/ XT436-XX
Litij-ionska baterija	XT431
Punjač	XT433
Priključni mrežni vod (s utikačem uređaja)	pogledajte Dodatna oprema / zamjenski dijelovi
Upute za uporabu	TA015445

Napomena

Glava za šišanje GT330 #10 baterijskog aparata za šišanje DURATI sadržana je u isporučenom paketu opreme. Ovisno o primjeni mogu se upotrijebiti različite glave za šišanje!

2.2 Komponente potrebne za rad

- Baterijski aparat za šišanje DURATI
- Glava za šišanje
- Punjač
- Priključni mrežni vod (s utikačem uređaja)
- Litij-ionska baterija

2.3 Namjena baterijskog aparata za šišanje DURATI

Napomena

Uređaj je predviđen samo za rezanje ljudske i životinjske dlake.

Aku-škarice DURATI koriste se za šišanje ljudi i životinja.

Baterijski aparat za šišanje DURATI mora se ovisno o uporabi primijeniti s glavom za šišanje.

2.4 Namjena punjača XT433 / litij-ionski akumulator XT431

Punjač XT433 primjenjuje se za punjenje baterijskog aparata za šišanje DURATI i litij-ionske baterije. Za obje komponente postoji po jedan utor za punjenje.

2.5 Način rada baterijskog aparata za šišanje DURATI

Baterijski aparat za šišanje DURATI uključuje se guranjem sklopke za uključivanje/isključivanje prema gore, a isključuje se prema dolje.

2.6 Način funkcioniranja punjača XT433/litij-ionska baterija XT431

Punjač XT433 napravljen je za područje mrežnog napona od 100 V do 240 V i od 50 Hz do 60 Hz.

Kako bi se postigla spremnost za rad, punjač XT433 priključuje se mrežnim utikačem na električnu mrežu.

Punjač XT433 ima dva utora za punjenje. U prednjem utoru za punjenje puni se baterijski aparat za šišanje DURATI, a u stražnjem litij-ionska baterija.

Utori za punjenje dodijeljeni su određenom indikatoru razine napunjenosti na prednjem dijelu punjača.

Postupak punjenja počinje uključivanjem litij-ionske baterije u stanicu za punjenje.

Vrijeme punjenja u utorima za punjenje ovisi o razini napunjenosti i kapacitetu litij-ionske baterije.

2.6.1 Način punjenja

Litij-ionske baterije pune se stalnim strujnim impulsima.

Stanje napunjenosti litij-ionske baterije nadzire se tijekom punjenja. Nadzorom krivulje punjenja osigurava se 100-postotno punjenje bez preopterećenja.

Dodatno se nadziru temperatura baterije i trajanje punjenja.

Uvijek je aktivan samo jedan utor za punjenje. Aparat će se uvijek prvi puniti (prednji utor za punjenje). Tek nakon toga će se provjeriti je li baterija utaknuta u utor za punjenje. U tom slučaju će se baterija puniti.

Ako bateriju stavite u stražnji utor za punjenje dok se aparat puni u prednjem utoru za punjenje, LED stražnjeg utora za punjenje jednom trepće zeleno (baterija je prepoznata) i ponovno se gasi, dok se ne napuni aparat u prednjem utoru za punjenje.

Tek tada se pokreće punjenje baterije u stražnjem utoru za punjenje.

Punjač nadzire razinu napunjenosti baterije s dva indikatora razine napunjenosti.

LED-pokazivači:

- trepće zeleno: baterija se puni
 - svijetli zeleno = baterija je potpuno napunjena
 - trepće crveno = baterija ili stanica za punjenje je neispravna
- Proizvođač mora servisirati proizvod.

2.6.2 Vrijeme punjenja

Kada se dosegne maksimalno vrijeme punjenja, prekida se postupak punjenja.

Vrijeme punjenja iznosi približno 240 minuta.

3. Priprema i postavljanje

Ako se ne uvaže sljedeći propisi, Aesculap neće snositi odgovornost.

- Prilikom instalacije i rada proizvoda poštujujte:
- nacionalne propise za instalaciju i propise operatera,
 - nacionalne propise o zaštiti od požara i eksplozija.
 - napomene o uporabi u skladu s odredbama IEC-a i VDE-a.



Opasnost od požara i eksplozije!

- Ne koristite proizvod u eksplozivnim područjima.



Ograničenje funkcije ili oštećenje proizvoda zbog nepravilnog postavljanja!

- Proizvod ne izlažite nikakvom izravnom sunčevom zračenju ni vlazi.
- Ne pokrivajte ventilacijske proreze na proizvodu.
- Priključite nazivni napon 100 V do 240 V i raspon mrežne frekvencije od 50 Hz do 60 Hz.
- Pobrinite se da mrežna utičnica električne mreže koja se koristi za napajanje proizvoda ima slobodan pristup.

4. Rad s baterijskim aparatom za šišanje DURATI, punjačem XT433 / litij-ionskom baterijom XT431

4.1 Priprema

4.1.1 Priključak dodatne opreme

Kombinacije dodatne opreme koje nisu navedene u uputama za uporabu smiju se koristiti samo ako su namijenjene za predviđenu uporabu. Ne smiju se pogoršati radne značajke i sigurnosni zahtjevi.

Baterijski aparat za šišanje DURATI

4.1.2 Postavljanje glave za šišanje



UPOZORENJE

Opasnost od ozljede zbog oštih reznih pločica!

- **Oprezno rukujte glavom za šišanje DURATI.**

Napomena

Glava za šišanje GT330 #10 aparata za šišanje DURATI sadržana je u isporučenom paketu opreme. Ovisno o primjeni mogu se upotrijebiti različite glave za šišanje!

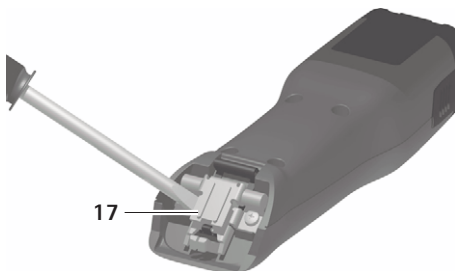

Sl. 1

- Kada je zatvoren držač noževa: držač noževa **17** otklopite odvijačem, pogledajte Sl. 1.

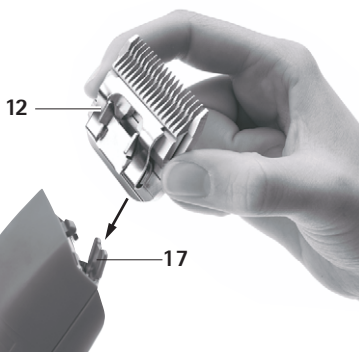

Sl. 2

- Utaknite glavu za šišanje **12** na otvoreni držač noževa **17**, pogledajte Sl. 2.
- Pritisnite sklopku za uključivanje/isključivanje **11**.
- Glavu za šišanje **12** lagano pritisnite u smjeru aparata za šišanje DURATI, pogledajte Sl. 2.
- Glava za šišanje **12** će škljocnuti i uglaviti se.
- Provjerite je li glava za šišanje **12** ispravno stavljena na aparat za šišanje DURATI.

4.1.3 Montirati adapter na napajač punjača

Tvornički je na napajaču punjača montiran adapter za zemlje Europske unije.

Napomena

Adapter za SAD ugrađen je u napajaču. Adapter za SAD može se otklopiti kada na napajaču nije montiran nijedan drugi adapter.

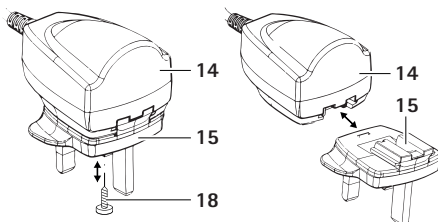

Sl. 3

Adapter za EU/UK/AUS izvaditi iz napajača

- Pričvrsni vijak **18** otpustiti u adapteru **15**, pogledajte Sl. 3.
- Pritisnuti blokadu **16** i skinuti adapter **15** s napajača.

Adapter EU/UK/AUS montirati na napajač

- Adapter **15** gurnuti na napajač **14** dok se ne uglavi blokada **16**, pogledajte Sl. 3.
- Zavrnuti pričvrsni vijak **18** u adapteru **15**.

4.1.4 Priklučivanje punjača / punjenje litij-ionske baterije



UPOZORENJE Opasnost od požara pri kratkom spoju polova uzrokovanog tekućinama ili metalnim dijelovima!

- Nije dopušteno kratko spajanje litij-ionske baterije.



UPOZORENJE Opasnost od ozljeda i materijalne štete zbog oštećenih litij-ionskih baterija!

- Prije punjenja provjerite moguća oštećenja litij-ionskih baterija.
- Ne punite i ne koristite oštećene litij-ionske baterije.



OPREZ

Gubitak kapaciteta / radnih sposobnosti praznih litij-ionskih baterija zbog duljeg skladištenja!

- U slučaju duljeg skladištenja, litij-ionsku bateriju skladištite samo potpuno napunjenu i jednom mjesečno ju napunite.



OPREZ

Uništenje proizvoda, utora za punjenje ili litij-ionske baterije zbog stavljanja pogrešnog tipa baterije u utor za punjenje!

- Li-ionske baterije utaknite samo u predviđene utore za punjenje.
- Pravilno utaknite litij-ionske baterije.

Napomena

Prije punjenja isključite baterijski aparat za šišanje DURATI!

Napomena

Tijekom punjenja se litij-ionske baterije brzo zagrijevaju.

Napomena

Ako se ne radi s punjačem, treba iskopčati kabel za napajanje iz utičnice!

- Priključite punjač 4: utikač uređaja kabela za napajanje 5 utaknite u punjač 4.
- Utaknite mrežni utikač kabela za napajanje 5 u utičnicu.
- Stavite litij-ionsku bateriju 7 u utor za punjenje 6 na punjaču 4 i punite.
 - ili -
- Postavite baterijski aparat za šišanje DURATI 2 u utor za punjenje 10 punjača 4 i napunite ga. Indikator razine napunjenosti 8 ili 9 trepće zeleno. Nakon punjenja svijetli indikator razine napunjenosti 8/9 zelenom bojom, što znači da je baterijski aparat za šišanje DURATI 2 / litij-ionska baterija 7 spreman za rad.

4.2 Provjera ispravnosti baterijskog aparata za šišanje DURATI

- Napravite vizualnu provjeru.
- Provjerite položaj sklopke.
- Natakните bateriju, pogledajte Zamjena litij-ionske baterije.
- Pravilno natakните glavu za šišanje i po potrebi je nauljite, pogledajte Rukovanje glavom za šišanje.
- Pripremite napunjenu pričuvnu litij-ionsku bateriju.
- Prije uporabe očistite baterijski aparat za šišanje DURATI, pogledajte Čišćenje/dezinfekcija.

4.3 Provjera ispravnosti punjača

- Napravite vizualnu provjeru.
- Prije priklučivanja proizvoda na električnu mrežu:
 - Provjerite moguća oštećenja kabela za napajanje 5.
 - Provjerite moguća oštećenja proizvoda (npr. provjerite savijene kontakte utora za punjenje).

Baterijski aparat za šišanje DURATI

- Utaknite kabel za napajanje **5** u utikaču uređaja na stanici za punjenje.
- utaknite mrežni utikač u utičnicu opskrbe mreže.
- Stavite litij-ionsku bateriju **7** u utor za punjenje **6** na punjaču **4** i punitelje.
 - ili -
- Postavite baterijski aparat za šišanje DURATI **2** u utor za punjenje **10** punjača **4** i napunite ga. Indikator razine napunjenosti **8** ili **9** trepće zeleno. Nakon punjenja svijetli indikator razine napunjenosti **8/9** zelenom bojom, što znači da je baterijski aparat za šišanje DURATI **2** / litij-ionska baterija **7** spreman za rad.

Proizvod je spreman za rad.

4.4 Rukovanje glavom za šišanje

4.4.1 Brušenje rezne pločice

Napomena

Za brušenje rezne pločice obratite se tehničkoj službi, pogledajte Tehnička služba.

4.4.2 Zamjena glave za šišanje



UPOZORENJE

Opasnost od ozljede zbog oštih reznih pločica!

- **Oprezno rukujte glavom za šišanje DURATI.**

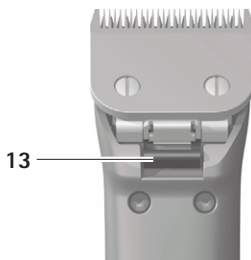

Sl. 4

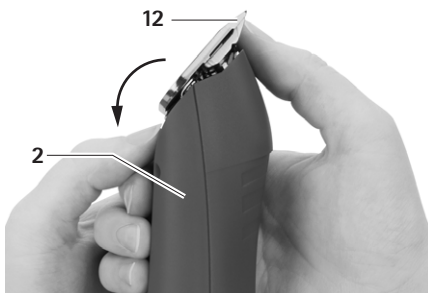

Sl. 5

- Otklopite glavu za šišanje **12** prema naprijed, pogledajte Sl. 5.
- Skinite glavu za šišanje **12**.
- Kistom očistite otklopljeni držač noževa.
- Utaknite glavu za šišanje **12** na držač noževa.
- Pritisnite sklopku za uključivanje/isključivanje **11**.
- Pritisnite glavu za šišanje **12** lagano prema baterijskom aparatu za šišanje DURATI. Glava za šišanje **12** se uglavljuje uz zvuk škljocaja.
- Provjerite naliježe li glava za šišanje **12** pravilno na baterijski aparat za šišanje DURATI.

4.4.3 Podmazivanje glave za šišanje

- Mekanom krpom ili kistom očistite gornju i donju reznju pločicu. Pritom provjerite jesu li čiste šupljine između zubaca.
- Gornju i donju reznju pločicu malo podmažite posebnim uljem za rezne glave GT604.

4.4.4 Zamjena litij-ionske baterije

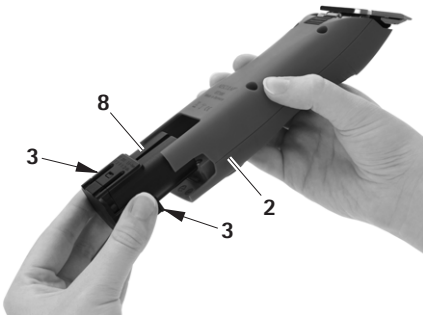

Sl. 6

- Držite baterijski aparat za šišanje DURATI 2 i pritisnite deblokade baterije 3.
- Izvadite litij-ionsku bateriju 7 iz baterijskog aparata za šišanje DURATI 2.
- Napunjenu litij-ionsku bateriju 7 gurnite u baterijski aparat za šišanje DURATI 2 do graničnika. Baterijski aparat za šišanje DURATI 2 spreman je za rad.

5. Obrada



OPREZ

Oštećenje ili uništavanje proizvoda uslijed strojnog čišćenja/dezinfekcije ili sterilizacije!

- **Proizvod čistite/dezinficirajte samo ručno.**
- **Nikad ne sterilizirajte proizvod.**

5.1 Čišćenje/dezinfekcija

Napomena

Pridržavajte se upute za zbrinjavanje u otpad i higijenu!

Ručno čišćenje/dezinfekcija



OPASNOST

Opasnost od strujnog udara i požara!

- **Prije čišćenja izvucite mrežni utikač.**
- **Pazite na to da tekućina ne prodire u proizvod.**
- **Nakon čišćenja/dezinfekcije pričekajte barem 1 minutu da se prozračí.**



OPREZ

Oštećenja proizvoda zbog pogrešnog čišćenja ili pogrešnog sredstva za čišćenje/dezinfekciju!

- **Za čišćenje površina upotrijebite standardno sredstvo.**
- **Proizvod ne stavljajte u vodu ili u sredstvo za čišćenje.**
- **Ne stavljajte tekućinu u utor za punjenje.**
- **Vrlo pažljivo čistite kontakte u utorima za punjenje.**

- **Obrišite kućište proizvoda krpom koja ne ostavlja dlačice i koja je navlažena komercijalnim sredstvom za dezinfekciju.**
- **Prema potrebi, ostatke sredstva za čišćenje i dezinfekciju, nakon što se oni upiju, obrišite krpom navlaženom čistom vodom koja ne ostavlja dlačice.**
- **Za brisanje koristite čistu krpom koja ne ostavlja dlačice.**
- **Kontakte u utorima za punjenje očistite izopropanolom, odn. etilnim alkoholom i vatenim štapićem. Ne koristite kemikalije koje potiču koroziju.**
- **Prema potrebi ponovite čišćenje/dezinfekciju.**

Baterijski aparat za šišanje DURATI

5.2 Provjera, njega i testiranje

- Ostavite proizvod da se ohladni na sobnu temperaturu.
- Nakon svakog čišćenja i dezinfekcije provjerite: čistoću, funkciju i oštećenje proizvoda.
- Po potrebi nauljite glavu za šišanje, pogledajte Podmazivanje glave za šišanje.
- Provjerite je li proizvod oštećen, čuju li se neuobičajeni zvukovi pri radu, je li previše zagrijan i jesu li vibracije prejake.
- Provjerite jesu li oštrice glave za šišanje slomljene, oštećene ili tupe.
- Odmah izdvojite oštećen proizvod.

6. Održavanje

Kako biste postigli pouzdani način rada, Aesculap preporučuje jedno održavanje godišnje.

Adrese servisa

Albert Kerbl GmbH

Felizenzell 9

84428 Buchbach / Njemačka

Telefon: +49 (0) 8086 933-100

Telefaks: +49 (0) 8086 933-500

E-pošta: info@kerbl.com

www.kerbl.com

Dodatne adrese servisa možete saznati putem gore navedene adrese.

7. Prepoznavanje i uklanjanje pogrešaka

7.1 Baterijski aparat za šišanje DURATI

Smetnja	Prepoznavanje	Uzrok	Uklanjanje
Baterijski aparat za šišanje DURATI se ne pokreće	Provjerite položaj sklopke	Nije napunjena litij-ionska baterija	Napunite litij-ionsku bateriju
	–	Neispravna litij-ionska baterija	Umetnite novu litij-ionsku bateriju
	–	Nije umetnuta litij-ionska baterija	Umetnite novu litij-ionsku bateriju
Baterijski aparat za šišanje DURATI miruje	–	Zaštitna sklopka isključila je litij-ionsku bateriju	Isključite sklopku i ponovno je uključite
	–	Litij-ionska baterija je prazna	Umetnite novu litij-ionsku bateriju
Baterijski aparat za šišanje DURATI ne puni se u stanici za punjenje	LED-indikatori ne svijetle	–	pogledajte Punjač i litij-ionska baterija

7.2 Punjač i litij-ionska baterija

Smetnja	Prepoznavanje	Uzrok	Uklanjanje
Punjač ne radi	LED-indikatori ne svijetle	Nije utaknut priključni mrežni vod	Utaknite priključni mrežni vod u mrežni utikač na punjaču i u utičnicu opskrbrne mreže
	Nije napunjena litij-ionska baterija	Neispravan priključni mrežni vod	Zamijenite priključni mrežni vod
		Neispravan punjač	Proizvođač mora servisirati proizvod
Ne puni se litij-ionska baterija	Utaknuta litij-ionska baterija, ne svijetli pokazivač razine napunjenosti	Kontakti punjača su zaprljani ili oštećeni	Očistite kontakte u utorima za punjenje, pogledajte Čišćenje/dezinfekcija ili ih dajte proizvođaču na servisiranje
		Neispravna litij-ionska baterija	Dajte litij-ionsku bateriju proizvođaču na popravak
		Neispravan punjač	Proizvođač mora servisirati punjač
		Tijekom punjenja je kod litij-ionske baterije izmjerena previsoka temperatura	Izvadite litij-ionsku bateriju iz utora za punjenje, pričekajte da se ohladi i ponovno pokrenite punjenje. U slučaju ponovne smetnje, proizvođač mora servisirati litij-ionsku bateriju
		Smetnja kod punjenja ili Neispravna litij-ionska baterija	Izvadite litij-ionsku bateriju iz utora za punjenje i ponovite punjenje, a po potrebi u drugom utoru za punjenje. Kod ponavljanja smetnje Dajte litij-ionsku bateriju proizvođaču na popravak

Baterijski aparat za šišanje DURATI

8. Tehnička služba

Izmjene na opremi mogu dovesti do gubitka prava na primjenu uvjeta iz jamstva, kao i gubitka odobrenja.

Adrese servisa

Albert Kerbl GmbH

Felizenzell 9

84428 Buchbach / Njemačka

Telefon: +49 (0) 8086 933-100

Telefaks: +49 (0) 8086 933-500

E-pošta: info@kerbl.com

www.kerbl.com

Dodatne adrese servisa možete saznati putem gore navedene adrese.

9. Dodatna oprema / zamjenski dijelovi

Broj artikla	Izvedba	Litij-ionska baterija	Stanica za punjenje	Dodatna oprema
XT434-xx / XT436-xx	Europa, Velika Britanija, SAD, Australija	XT431	XT433	GT604800 Boca za ulje

10. Tehnički podaci**10.1 Baterijski aparat za šišanje DURATI**

tip uređaja	XT434-XX/XT436-XX
Broj zamaha	3 300 1/min
Napon punjenja / izlazni napon	maks. 7,4 V
Struja punjenja / izlazna struja	maks. 1 A
Težina (s glavom za šišanje i baterijom)	380 g
EN 60335-1, EN 60335-2-29	

10.2 Punjač

tip uređaja	XT433
Rasponi mrežnog napona (Potrošnja el. energije)	100-240 V
Frekvencija	50-60 Hz
Napon punjenja / izlazni napon	maks. 7,4 V
Struja punjenja / izlazna struja	maks. 1 A
Težina s napajačem	242 g
Ispitni znak	CE, UL

10.3 Litij-ionska baterija

tip uređaja	XT431
Vrsta članka	Li
Istosmjerni napon	7,4 V
Kapacitet	otpr. 2 850 mAh
Vrijeme punjenja	otpr. 240 min

10.4 Izjava o sukladnosti

	<p>Izjavljujemo u isključivoj odgovornosti da je ovaj proizvod u skladu sa sljedećim normama ili normativnim dokumentima:</p> <p>Direktiva EMC – 2014/30/EU</p> <p>Direktiva o niskom naponu (EZZ) – 2014/35/EU</p> <p>Norme</p> <ul style="list-style-type: none">– EN 60335-2-8:2012+A1:2015– EN 60335-1:2012 + A11:2014 + A13:2014– IEC 60335-2-8:2012 + A1:2015– IEC 60335-1:2010 + A1:2013 + A2:2016 <p>Sigurnost električnih uređaja za kućnu upotrebu i slične svrhe</p> <ul style="list-style-type: none">– opći zahtjevi– za uređaje za šišanje kose <p>Aesculap Suhl GmbH</p>
---	---

11. Zbrinjavanje

Električni alati, dodatna oprema i ambalaža trebaju se ekološki oporabiti.

11.1 Samo za države članice EU-a

	<p>Ne bacajte električne alate u kućni otpad!</p> <p>U skladu s europskom Direktivom 2012/19/EU o električnom i elektronskom otpadu i s njihovom provedbom u nacionalnom zakonodavstvu, više se ne moraju razdvajati električni alati koji se mogu još koristiti kako bi se ekološki oporabili.</p>
---	---

11.2 Litij-ionske baterije

Baterije nemojte baciti u otpad iz domaćinstva, u vatru ni vodu. Neispravne ili potrošene baterije treba sakupiti sukladno Direktivi 2006/66/EZ, reciklirati i zbrinuti ih u otpad na ekološki prihvatljiv način.

12. Dvogodišnje jamstvo

Poštovani kupci!

Zahvaljujemo vam što ste se odlučili na kupnju proizvoda naše tvrtke.

Tvrtka Aesculap već desetljećima jamči provjerenu kvalitetu i prvorazredni servis. Svojim kupcima nudimo inovativne i učinkovite proizvode. Tvrtka Aesculap proizvodi visokokvalitetne uređaje i osigurava vam upotrebu visokokvalitetnih materijala i pažljivu proizvodnju. Rado bismo vam ukazali na to da ne jamčimo za materijalne nedostatke naših proizvoda ako su nastali zbog nestručne uporabe, uobičajenog habanja ili ako se proizvod ne koristi namjenski ili ako se koriste proizvodi stranih proizvođača koji ne odgovaraju ili koji ne funkcioniraju besprijekorno.

Također se izuzimaju materijalni nedostaci koji ne utječu ili neznatno utječu na vrijednosti ili funkcionalnost.

Ako u okviru jamstva dajemo svoje jamstvo, onda zadržavamo i pravo na popravak ili na zamjenu proizvoda.

Mașină de tuns cu acumulatori DURATI

Legendă

- 1 Suport cap de tuns
- 2 Mașină de tuns cu acumulatori DURATI
- 3 Sistem de deblocare acumulator
- 4 Încărcător
- 5 Cablu de conectare la rețea (cu ștecher)
- 6 Canal de încărcare (pentru acumulator Li-Ion)
- 7 Acumulator Li-Ion
- 8 Indicatorul stării de încărcare (pentru mașina de tuns cu acumulatori DURATI)
- 9 Indicatorul stării de încărcare (pentru acumulator Li-Ion)
- 10 Canal de încărcare (pentru mașina de tuns cu acumulatori DURATI)
- 11 Buton de pornire/oprire
- 12 Cap de tuns
- 13 Deblocare cap forfecare
- 14 Alimentator (încărcător)
- 15 Adaptor
- 16 Blocare (adaptor)

	Respectarea instrucțiunilor de utilizare
	Marcarea dispozitivelor electrice și electronice conform Directivei 2012/19/UE (WEEE), vezi Eliminare

Cuprins

1	Manevrarea în siguranță	201
2	Descrierea aparatului	202
2.1	Pachetul de livrare	202
2.2	Componentele necesare operării	202
2.3	Scopul utilizării mașinii de tuns cu acumulatori DURATI	202
2.4	Scopul utilizării încărcătorului XT433 / acumulatorului Li-Ion XT431	202

2.5	Modul de funcționare a mașinii de tuns cu acumulatori DURATI	202
2.6	Modul de funcționare a încărcătorului XT433 / acumulatorului Li-Ion XT431	202
2.6.1	Principiul de încărcare.....	203
2.6.2	Timp de încărcare.....	203
3.	Pregătirea și instalarea	203
4.	Lucrul cu mașina de tuns cu acumulatori DURATI, încărcătorul XT433/ acumulatorul Li-Ion XT431	204
4.1	Pregătirea	204
4.1.1	Conectarea accesoriilor.....	204
4.1.2	Cuplarea capului de tuns.....	204
4.1.3	Montați adaptorul la alimentatorul încărcătorului.....	205
4.1.4	Conectați încărcătorul/încărcați acumulatorul Li-Ion	205
4.2	Verificarea funcționalității mașinii de tuns cu acumulatori DURATI	206
4.3	Verificarea funcționalității încărcătorului	206
4.4	Manevrarea capului de tuns	206
4.4.1	Ascutirea plăcii de tăiere	206
4.4.2	Înlocuirea capul de tuns	207
4.4.3	Ungeți cu ulei capul de tăiere.....	207
4.4.4	Înlocuirea acumulatorului Li-Ion.....	207
5.	Pregătirea	208
5.1	Curățarea/dezinfectarea	208
5.2	Controlul, îngrijirea și verificarea	208
6.	Întreținere	209
7.	Identificarea și remedierea defecțiunilor	209
7.1	Mașină de tuns cu acumulatori DURATI	209
7.2	Încărcător și acumulator Li-Ion	210
8.	Service tehnic	211
9.	Accesorii/Piese de schimb	211
10.	Date tehnice	211
10.1	Mașină de tuns cu acumulatori DURATI	211
10.2	Încărcător	211
10.3	Acumulator Li-Ion	212
10.4	Declarație de conformitate	212
11.	Eliminare	212
11.1	Numai pentru țările UE	212
11.2	Acumulatori Li-Ion	212
12.	2 ani garanție	213

1. Manevrarea în siguranță



PERICOL

Pericol de moarte prin electrocutare!

- Nu deschideți produsul (excepție de aici face înlocuirea acumulatorilor).



AVERTIZARE

Pericol de arsuri!

După utilizarea pe o perioadă extinsă de timp, capetele de tuns se pot încinge.

- Nu atingeți capetele de tuns după utilizare.
- După utilizare, lăsați capetele de tuns să se răcească.

- Înainte de utilizarea produsului, verificați-i funcționalitatea și starea corectă.
- Păstrați încărcătorul și acumulatorii Li-Ion la temperatura camerei.
- Țineți încărcătorul și acumulatorii Li-Ion într-un loc uscat.
- Înainte de prima utilizare, încărcați acumulatorii Li-Ion.
- Respectați „Instrucțiunile cu privire la compatibilitatea electromagnetică (CEM)”.
- Pentru a evita deteriorări din cauza montării sau operării necorespunzătoare și pentru a nu periclita garanția:
 - Utilizați produsul numai conform acestor instrucțiuni de utilizare.
 - Respectați normele de siguranță și indicațiile de mentenanță.

- Utilizați accesorii, care nu sunt menționate în instrucțiunile de utilizare, numai dacă aveți aprobarea producătorului.

- Permiteți utilizarea produsului și accesoriilor numai de persoane care dețin pregătirea profesională, cunoștințele sau experiența necesare.
- Țineți instrucțiunile de utilizare la îndemâna utilizatorului.
- Respectați normele în vigoare.
- Asigurați-vă că instalația electrică a încăperii corespunde cerințelor IEC.
- Întrerupeți conectarea la rețea trăgând de ștecher, niciodată de cablu.
- Nu utilizați produsul în zone cu pericol de explozie.
- Nu utilizați produsul deteriorat sau defect. Eliminați imediat produsele deteriorate.

Notă

Aparatul poate fi utilizat de copii cu vârsta minimă de 8 ani, precum și de persoane cu capacități fizice, senzoriale sau mentale reduse, ori fără experiența sau cunoștințele necesare, sub supraveghere sau dacă au fost instruite privind utilizarea în siguranță a aparatului și înțeleg pericolele care rezultă din aceasta.

Mașină de tuns cu acumulatori DURATI

- Nu lăsați copiii să se joace cu aparatul.
- Nu lăsați copiii să spele aparatul sau să efectueze lucrări de întreținere la acesta, nesupravegheați.

2. Descrierea aparatului

2.1 Pachetul de livrare

Denumire	Cod articol
Mașină de tuns cu acumulatori DURATI	XT434-XX/ XT436-XX
Acumulator Li-Ion	XT431
Încărcător	XT433
Cablu de conectare la rețea (cu ștecher)	vezi Accesorii/ Piese de schimb
Instrucțiuni de utilizare	TA015445

Notă

Capul de tuns GT330 #10 al mașinii de tuns cu acumulatori DURATI este conținut în pachetul de livrare. În funcție de tipul utilizării se pot folosi diferite capete de tuns!

2.2 Componentele necesare operării

- Mașină de tuns cu acumulatori DURATI
- Cap de tuns
- Încărcător
- Cablu de conectare la rețea (cu ștecher)
- Acumulator Li-Ion

2.3 Scopul utilizării mașinii de tuns cu acumulatori DURATI

Notă

Aparatul este prevăzut numai pentru tunderea oamenilor și animalelor.

Mașina de tuns cu acumulator, marca DURATI se utilizează pentru tunderea oamenilor și animalelor mici. În funcție de tipul utilizării, mașina de tuns cu acumulatori DURATI trebuie folosită cu un cap de tuns.

2.4 Scopul utilizării încărcătorului XT433 / acumulatorului Li-Ion XT431

Încărcătorul XT433 se utilizează pentru încărcarea mașinii de tuns cu acumulatori DURATI și a acumulatorului Li-Ion. Pentru ambele componente există câte un canal de încărcare.

2.5 Modul de funcționare a mașinii de tuns cu acumulatori DURATI

Mașina de tuns cu acumulatori DURATI se pornește cu butonul de pornire/oprire comutat în sus și se oprește cu acest buton comutat în jos.

2.6 Modul de funcționare a încărcătorului XT433 / acumulatorului Li-Ion XT431

Încărcătorul XT433 este conceput pentru un domeniu de tensiune de rețea de la 100 V la 240 V și o frecvență de la 50 Hz la 60 Hz.

Pentru stabilirea stării de funcționare, încărcătorul XT433 trebuie conectat la rețeaua de alimentare prin intermediul ștecherului.

Încărcătorul XT433 dispune de două canale de încărcare. În canalul de încărcare din față se încarcă mașina de tuns cu acumulatori DURATI și în cele din spate, acumulatorul Li-Ion.

Canalele de încărcare sunt alocate indicatorului respectiv al stării de încărcare de pe partea frontală a încărcătorului.

La introducerea acumulatorului Li-Ion în stația de încărcare, procesul de încărcare se declanșează automat.

Timpul de încărcare din canalele de încărcare depinde de starea de încărcare și de capacitatea acumulatorului Li-Ion.

2.6.1 Principiul de încărcare

Acumulatorii Li-Ion sunt încărcăți cu impulsuri constante de curent.

Starea de încărcare a acumulatorilor Li-ion este monitorizată în timpul încărcării. Monitorizarea curbei de încărcare asigură o încărcare de 100 %, fără supraîncărcare.

În plus, sunt monitorizate temperatura și timpul de încărcare.

Întotdeauna este activ un singur canal de încărcare. Întotdeauna, mai întâi se încarcă mașina (canalul de încărcare din față). Numai după aceea se verifică dacă în canalul de încărcare din spate este introdus un acumulator. Dacă este introdus, înseamnă că acumulatorul se încarcă.

Dacă în canalul de încărcare din spate se introduce un acumulator, în timp ce o mașină se încarcă în canalul de încărcare din față, LED-ul pentru canalul de încărcare din spate se aprinde o dată, în culoarea verde (acumulator detectat) și se stinge din nou până se încarcă acumulatorul mașinii din canalul de încărcare din față.

Abia atunci începe procesul de încărcare pentru acumulatorul din canalul de încărcare din spate.

Încărcătorul monitorizează starea acumulatorului cu două indicatoare ale stării de încărcare.

Indicatoare cu LED:

- Se aprinde intermitent în culoarea verde: acumulatorul se încarcă
- Se aprinde continuu în culoarea verde = acumulatorul este încărcat complet

- Se aprinde intermitent în culoarea roșie = acumulatorul sau stație de încărcare defectă
- Dispuneți repararea produsului de către producător.

2.6.2 Timp de încărcare

La atingerea timpului maxim de încărcare, procesul de încărcare este întrerupt.

Timpul de încărcare este de cca. 240 min.

3. Pregătirea și instalarea

Dacă nu se respectă următoarele prevederi, Aesculap nu își asumă nicio răspundere.

- La operarea produsului respectați:
 - prevederile naționale de instalare și operare,
 - prevederile naționale privind protecția de incendii și explozii.
 - indicațiile de utilizare conform directivelor IEC-/VDE.



PERICOL

Pericol de incendiu și explozie!

- **Nu utilizați produsul în zone cu pericol de explozie.**

Mașină de tuns cu acumulatori DURATI



ATENȚIE

Afectarea funcționării sau deteriorarea produsului din cauza instalării necorespunzătoare!

- Nu expuneți produsul la radiația solară directă sau la umezeală.
- Nu acoperiți fanta de aerisire a produsului.
- Efectuați conectarea la o sursă de alimentare cu un domeniu de tensiune de rețea de la 100 V la 240 V și o frecvență de la 50 Hz la 60 Hz.
- Asigurați-vă că accesul la priza de la rețeaua de alimentare, care este utilizată pentru alimentarea electrică a produsului, este neobstrucționat.

4. Lucrul cu mașina de tuns cu acumulatori DURATI, încărcătorul XT433/ acumulatorul Li-Ion XT431

4.1 Pregătirea

4.1.1 Conectarea accesoriilor

Combi-națiile de accesorii care nu sunt menționate în instrucțiunile de utilizare pot fi utilizate numai dacă sunt specificate expres pentru aplicația intenționată. Este interzisă afectarea negativă a caracteristicilor de performanță, precum și a cerințelor de securitate.

4.1.2 Cuplarea capului de tuns



AVERTIZARE

Pericol de rănire din cauza plăcilor de tăiere ascuțite!

- Manevrați cu atenție capul de tuns al mașinii de tuns DURATI.

Notă

Capul de tuns GT330 #10 al mașinii de tuns DURATI este conținut în pachetul de livrare. În funcție de tipul utilizării se pot folosi diferite capete de tuns!

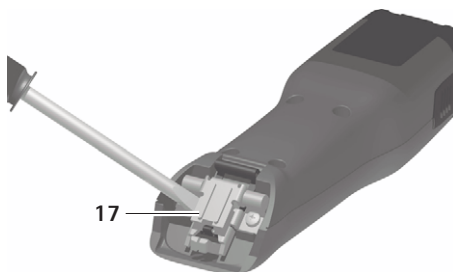

Fig. 1

- În cazul balamalei lamei închise: rabatați balamaua lamei 17 cu șurubelnița, vezi Fig. 1.

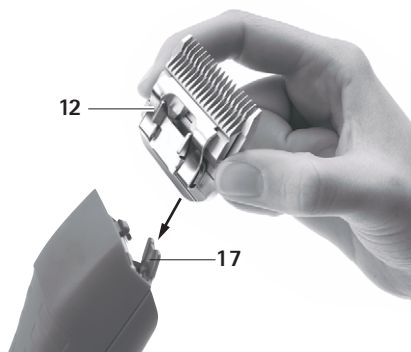

Fig. 2

- Cuplați capul de tuns 12 pe balamaua lamei deschisă 17, vezi Fig. 2.
- Apăsați întrerupătorul Pornit/Oprit 11.
- Apăsați ușor capul de tuns 12 în direcția mașinii de tuns DURATI, vezi Fig. 2.
- Capul de tuns 12 se fixează făcând un clic.
- Asigurați-vă cu privire la capul de tuns 12 că este fixat corect pe mașina de tuns DURATI.

4.1.3 Montați adaptorul la alimentatorul încărcătorului

Adaptorul pentru utilizare în țări UE este montat din fabrică la alimentatorul încărcătorului.

Notă

Adaptorul SUA este integrat în alimentator. Adaptorul SUA poate fi deschis dacă la alimentator nu este montat niciun alt adaptor.

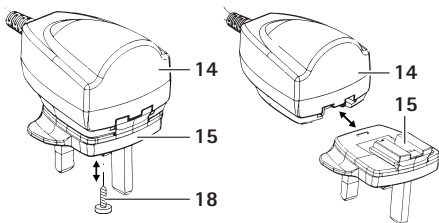

Fig. 3

Îndepărtarea adaptorului UE/UK/AUS de la alimentator

- Desfaceți șurubul de fixare 18 din adaptor 15, vezi Fig. 3.
- Apăsați elementul de blocare 16 și extrageți adaptorul 15 din alimentator.

Montarea adaptorului UE/UK/AUS la alimentator

- Împingeți adaptorul 15 pe alimentator 14 până se fixează elementul de blocare 16, vezi Fig. 3.
- Înșurubați șurubul de fixare 18 în adaptor 15.

4.1.4 Conectați încărcătorul/încărcați acumulatorul Li-Ion



AVERTIZARE

Pericol de incendiu la scurtcircuitarea polilor cu lichide sau părți metalice!

- Nu scurtcircuitați acumulatorul Li-Ion.



AVERTIZARE

Pericol de vătămare corporală și pagube materiale în cazul unui acumulator Li-Ion deteriorat!

- Înainte de încărcare, verificați ca acumulatorii Li-Ion să nu fie deteriorați.
- Nu utilizați și nu încărcați acumulatori Li-Ion deteriorați.



ATENȚIE

La o depozitare mai îndelungată, capacitatea și performanțele acumulatorilor Li-Ion descărcați se reduc!

- În cazul unei depozități mai îndelungate, acumulatorul trebuie să fie încărcat și reîncărcat o dată pe lună.



ATENȚIE

Introducerea unui tip neadecvat de acumulator deteriorează produsul, canalul de încărcare sau acumulatorul Li-Ion!

- Introduceți acumulatorii Li-Ion numai în canalele de încărcare special prevăzute în acest scop.
- Introduceți acumulatorii Li-Ion în poziția corectă.

Notă

Opriiți mașina de tuns cu acumulatori DURATI înainte de procesul de încărcare!

Mașină de tuns cu acumulatori DURATI

Notă

Acumulatorii Li-Ion se încălzesc ușor în timpul procesului de încărcare.

Notă

Când nu lucrați cu încărcătorul, cablul de conectare la rețea trebuie scos din priză!

- Conectarea încărcătorului **4**: conectați ștecherul cablului de conectare la rețea **5** în încărcător **4**.
- Introduceți ștecherul cablului de conectare la rețea **5** în priză.
- Introduceți acumulatorul Li-Ion **7** în canalul de încărcare **6** al aparatului de încărcare **4** și încărcăți-l.
 - sau -
- Introduceți mașina de tuns cu acumulatori DURATI **2** în canalul de încărcare **10** al încărcătorului **4** și încărcăți-o.

Indicatorul stării de încărcare **8** sau **9** se aprinde intermitent în culoarea verde.

După procesul de încărcare, indicatorul stării de încărcare **8/9** se aprinde în culoarea verde și mașina de tuns cu acumulatori DURATI **2** / acumulatorul Li-Ion **7** sunt pregătite pentru funcționare.

4.2 Verificarea funcționalității mașinii de tuns cu acumulatori DURATI

- Efectuați examinarea vizuală.
- Verificați poziția întrerupătorului.
- Cuplați acumulatorul, vezi Înlocuirea acumulatorului Li-Ion.
- Cuplați corect capul de tuns și dacă este cazul, ungeți-l, vezi Manevrarea capului de tuns.
- Puneți la dispoziție un acumulator Li-Ion de rezervă, încărcat.
- Curățați mașina de tuns cu acumulatori DURATI înainte de utilizare, vezi Curățarea/dezinfecțarea.

4.3 Verificarea funcționalității încărcătorului

- Efectuați examinarea vizuală.
- Înainte să conectați produsul la rețeaua de alimentare:
 - Verificați cablul de conectare la rețea **5** cu privire la posibile deteriorări.
 - Verificați produsul cu privire la posibile deteriorări (de ex. contacte îndoite în canalele de încărcare).
- Conectați cablul de conectare la rețea **5** cu ștecherul aparatului, la stația de încărcare.
- Introduceți ștecherul de rețea în priza rețelei de alimentare.
- Introduceți acumulatorul Li-Ion **7** în canalul de încărcare **6** al încărcătorului **4** și încărcăți-l.
 - sau -
- Introduceți mașina de tuns cu acumulatori DURATI **2** în canalul de încărcare **10** al încărcătorului **4** și încărcăți-o.

Indicatorul stării de încărcare **8** sau **9** se aprinde intermitent în culoarea verde.

După procesul de încărcare, indicatorul stării de încărcare **8/9** se aprinde în culoarea verde și mașina de tuns cu acumulatori DURATI **2** / acumulatorul Li-Ion **7** sunt pregătite pentru funcționare. Produsul este pregătit de funcționare.

4.4 Manevrarea capului de tuns

4.4.1 Ascuțirea plăcii de tăiere

Notă

Pentru ascuțirea plăcii de tăiere, adresați-vă Serviciului tehnic, vezi Service tehnic.

4.4.2 Încuirea capul de tuns



Pericol de rănire din cauza plăcilor de tăiere ascuțite!

- **Manevrați cu atenție capul de tuns al mașinii de tuns DURATI.**

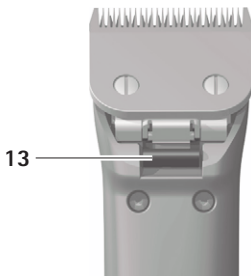

Fig. 4

- Apăsați întrerupătorul Pornit/Oprit **11** pentru a opri mașina de tuns cu acumulatori DURATI.
- Apăsați elementul de închidere a capului de tuns **14**, vezi Fig. 4.

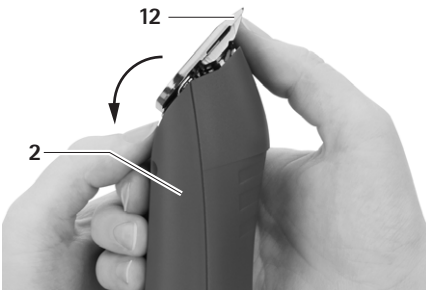

Fig. 5

- Rabatați capul de tuns **12** spre față, vezi Fig. 5.

- Scoateți capul de tuns **12**.
- Curățați balamaua rabatată a lamei cu pensula.
- Cuplați capul de tuns **12** pe balamaua lamei.
- Apăsați întrerupătorul Pornit/Oprit **11**.
- Apăsați ușor capul de tuns **12** în direcția mașinii de tuns cu acumulatori DURATI.
- Capul de tuns **12** se fixează făcând un clic.
- Asigurați-vă cu privire la capul de tuns **12** că este fixat corect pe mașina de tuns cu acumulatori DURATI.

4.4.3 Ungeți cu ulei capul de tăiere

- Curățați plăcile de tăiere de sus și de jos cu o lavetă moale sau cu o pensulă. În timpul acestui proces asigurați-vă că spațiile libere dintre dinți sunt curate.
- Ungeți plăcile de tăiere de sus și de jos ușor cu ulei special pentru capete de tuns GT604.

4.4.4 Încuirea acumulatorului Li-Ion

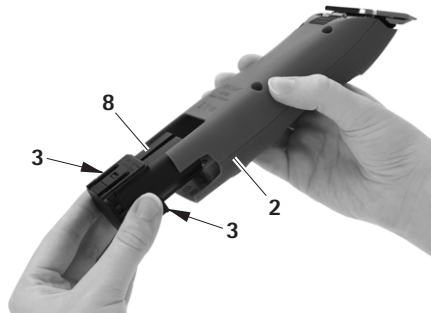

Fig. 6

- Țineți mașina de tuns cu acumulatori DURATI **2** și apăsați pe elementele de deblocare ale acumulatorului **3**.

Mașină de tuns cu acumulatori DURATI

- Scoateți acumulatorul Li-Ion 7 din mașina de tuns cu acumulatori DURATI 2.
 - Introduceți acumulatorul Li-Ion 7 încărcat în mașina de tuns cu acumulatori DURATI 2 până la limită.
- Mașina de tuns cu acumulatori DURATI 2 este pregătită pentru funcționare.

5. Pregătirea



ATENȚIE

Produsul poate fi deteriorat sau distrus prin curățare și dezinfectare sau sterilizare mecanică!

- Curățați/dezinfectați produsul numai manual.
- Nu sterilizați produsul niciodată.

5.1 Curățarea/dezinfectarea

Notă

Respectați prevederile de igienă și eliminare la deșeurii!

Curățarea/dezinfectarea manuală



PERICOL

Pericol de electrocutare și de incendiu!

- Înainte de curățare scoateți ștercherul din priză.
- Asigurați-vă că nu pătrunde niciun lichid în produs.
- După curățare/dezinfectare lăsați aparatul minim 1 minut să se usuce.



ATENȚIE

Detergenții și dezinfectanții inadecvați sau curățarea inadecvată pot deteriora produsul!

- Utilizați un agent uzual pentru curățarea suprafețelor.
- Nu puneți produsul niciodată în apă sau detergenți.
- Nu lăsați lichide să pătrundă în canalele de încărcare.
- Curățați contactele din canalul de încărcare cu cea mai mare atenție.

- Ștergeți carcasa produsului cu o lavetă care nu lasă scame, umezită cu un agent de curățare și dezinfectare din comerț.
- Dacă este cazul, după ce și-au făcut efectul, ștergeți resturile de detergent sau de dezinfectant cu o lavetă care nu lasă scame și este umezită cu apă curată.
- Pentru uscarea, utilizați o lavetă curată, care nu lasă scame.
- Curățați contactele din canalele de încărcare cu izopropanol, respectiv cu alcool etilic și cu un bețișor cu vată. Nu utilizați chimicale corozive.
- Dacă este necesar, repetați curățarea/dezinfectarea.

5.2 Controlul, îngrijirea și verificarea

- Lăsați produsul să se răcească la temperatura camerei.
- După fiecare curățire și dezinfectare, verificați produsul dacă este curat, funcțional și nu este deteriorat.
- Dacă este necesar, ungeți cu ulei capul de tuns vezi Ungeți cu ulei capul de tăiere.

- Verificați produsul să nu fie deteriorat, să nu emită sunete neuniforme în timpul funcționării, să nu se supraîncălzească sau să nu vibreze foarte puternic.
- Controlați capul de tăiere, să nu prezinte tășuri deteriorate sau tocite.
- Eliminați imediat produsele deteriorate.

6. Întreținere

Pentru garantarea unei operări fiabile, Aesculap recomandă mentenanța cel puțin o dată pe an.

Adrese de service

Albert Kerbl GmbH
 Felizenzell 9
 84428 Buchbach / Germania
 Tel.: +49 (0) 8086 933-100
 Fax: +49 (0) 8086 933-500
 E-Mail: info@kerbl.com
 www.kerbl.com

Puteți afla și alte adrese de service la adresa menționată mai sus.

7. Identificarea și remedierea defecțiunilor

7.1 Mașină de tuns cu acumulatori DURATI

Defecțiune	Identificare	Cauză	Remediere
Mașina de tuns cu acumulatori DURATI nu pornește	Verificați poziția întrerupătorului	Acumulatorul Li-Ion nu este încărcat	Încărcați acumulatorul Li-Ion
	–	Acumulatorul Li-Ion este defect	Introduceți un acumulator Li-Ion nou
	–	Acumulatorul Li-Ion nu este introdus	Introduceți un acumulator Li-Ion nou
Mașina de tuns cu acumulatori DURATI rămâne oprită	–	Acumulatorul Li-Ion a fost deconectat de circuitul de protecție	Deconectați și conectați din nou întrerupătorul
	–	Acumulatorul Li-Ion este gol	Introduceți un acumulator Li-Ion nou
Mașina de tuns cu acumulatori DURATI nu se încarcă în stația de încărcare	Indicatoarele cu LED nu se aprind	–	vezi Încărcător și acumulator Li-Ion

Mașină de tuns cu acumulatori DURATI

7.2 Încărcător și acumulator Li-Ion

Defecțiune	Identificare	Cauză	Remediere
Încărcătorul nu funcționează	Indicatoarele cu LED nu se aprind	Cablul de conectare la rețea nu este conectat	Introduceți cablul de conectare la rețea în priza aparatului și în priza rețelei de alimentare
	Acumulatorul Li-Ion nu este încărcat	Cablul de conectare la rețea defect Încărcător defect	Înlocuiți cablul de conectare la rețea Dispuneți repararea produsului de către producător
Acumulatorul Li-Ion nu se încarcă	Acumulatorul Li-Ion este introdus, afișajul stării de încărcare nu se aprinde	Contactele încărcătorului sunt murdare sau în stare deteriorată	Curățați contactele din canalul de încărcare, vezi Curățarea/dezinfectarea sau dispuneți repararea de către producător
		Acumulatorul Li-Ion este defect	Dispuneți repararea acumulatorului de Li-Ion de către producător
		Încărcător defect	Dispuneți repararea încărcătorului de către producător
		În timpul procesului de încărcare, se detectează o temperatură prea ridicată în acumulatorul Li-Ion	Scoateți acumulatorul Li-Ion din canalul de încărcare, lăsați-l să se răcească și repetați procesul de încărcare. La repetarea defecțiunii, dispuneți repararea de către producător
		Defecțiune de încărcare, resp. Acumulatorul Li-Ion este defect	Scoateți acumulatorul Li-Ion din canalul de încărcare și repetați procesul de încărcare dacă este cazul, în alt canal de încărcare. La repetarea defecțiunii dispuneți repararea acumulatorului de Li-Ion de către producător

8. Service tehnic

Modificările la acest echipament pot duce la o pierdere a drepturilor de garanție precum și a eventualelor autorizări.

Adrese de service

Albert Kerbl GmbH

Felizenzell 9

84428 Buchbach / Germania

Tel.: +49 (0) 8086 933-100

Fax: +49 (0) 8086 933-500

E-Mail: info@kerbl.com

www.kerbl.com

Puteți afla și alte adrese de service la adresa menționată mai sus.

9. Accesorii/Piese de schimb

Cod articol	Design	Acumulator Li-lon	Stația de încărcare	Accesorii
XT434-xx / XT436-xx	Europa, Marea Britanie, SUA, Australia	XT431	XT433	GT604800 Sticlă cu ulei

10. Date tehnice

10.1 Mașină de tuns cu acumulatori DURATI

Tipul aparatului	XT434-XX/XT436-XX
Frecvență	3 300 rot/min
Tensiune de încărcare/de ieșire	max. 7,4 V
Curent de încărcare/de ieșire	max. 1 A
Greutate (cu cap de tuns și acumulator)	380 g
EN 60335-1, EN 60335-2-29	

10.2 Încărcător

Tipul aparatului	XT433
Domenii de tensiune de rețea (consum de curent)	100-240 V
Frecvență	50-60 Hz
Tensiune de încărcare/de ieșire	max. 7,4 V
Curent de încărcare/de ieșire	max. 1 A
Greutate cu alimentator	242 g
Mărci de certificare	CE, UL

Mașină de tuns cu acumulatori DURATI

10.3 Acumulator Li-Ion

Tipul aparatului	XT431
Tip de celulă	Li
Tensiune curent continuu	7,4 V
Capacitate	cca. 2 850 mAh
Timp de încărcare	cca. 240 min

10.4 Declarație de conformitate

CE	<p>Declarăm pe răspunderea noastră că acest produs corespunde următoarelor norme sau documente normative:</p> <p>Directiva CEM – 2014/30/UE</p> <p>Directiva privind echipamentele de joasă tensiune (LVD) – 2014/35/UE</p> <p>Standarde – EN 60335-2-8:2012+A1:2015 – EN 60335-1:2012 + A11:2014 + A13:2014 – IEC 60335-2-8:2012 + A1:2015 – IEC 60335-1:2010 + A1:2013 + A2:2016</p> <p>Siguranța dispozitivelor electrice pentru uz casnic și scopuri similare – Cerințe generale – pentru mașinile de tuns</p> <p>Aesculap Suhl GmbH</p>
-----------	--

11. Eliminare

Recomandăm o reciclare ecologică a uneltelor electrice, accesoriilor și ambalajelor.

11.1 Numai pentru țările UE

	<p>Nu aruncați unelte electrice împreună cu deșeurile menajere</p> <p>Conform directivei europene 2012/19/EU privind aparatele electrice și electronice vechi și implementarea acesteia în legislația națională, aparatele electrice nefuncționale se colectează separat și sunt destinate unei reciclări ecologice.</p>
---	--

11.2 Acumulatori Li-Ion

Nu aruncați acumulatorii Li-Ion la deșeurile menajere, în foc sau în apă. Conform directivei 2006/66/CE acumulatorii defecti sau uzați trebuie colectați, reciclați sau eliminați pe cale ecologică.

12. 2 ani garanție

Stimat client, stimată clientă,
vă mulțumim că v-ați decis să cumpărați un produs al
firmei noastre.

Numele Aesculap este garanția pentru calitate consacrată și servicii excepționale. Oferim clienților noștri produse inovatoare și performante. Aesculap produce aparate de înaltă calitate și vă garantează utilizarea de materiale de înaltă calitate și produse atent elaborate. Vă informăm că nu ne asumăm răspunderea pentru defecțiuni fizice ale produselor noastre, dacă acestea au fost cauzate de utilizare necorespunzătoare, uzură normală sau dacă au fost folosite produse străine care nu funcționau la modul optim.



Sunt exceptate și defecțiunile fizice care nu influențează sau nu influențează în mod relevant valoarea sau funcționalitatea produsului.

Dacă defecțiunile se încadrează în condițiile noastre de garantare, ne rezervăm obligația de a repara sau înlocui produsul defect.

Акумулаторна машинка за подстригване DURATI

Легенда

- 1 Държач за стрижещата глава
- 2 Акумулаторна машинка за подстригване DURATI
- 3 Деблокиране на акумулаторната батерия
- 4 Зарядно устройство
- 5 Захранващ кабел (с щекер на уреда)
- 6 Зарядно гнездо (за литиево-йонна акумулаторна батерия)
- 7 Литиево-йонна акумулаторна батерия
- 8 Индикатор за степента на зареждане (за акумулаторна машинка за подстригване DURATI)
- 9 Индикатор за степента на зареждане (за литиево-йонна акумулаторна батерия)
- 10 Зарядно гнездо (за акумулаторна машинка за подстригване DURATI)
- 11 Прекъсвач за включване/изключване
- 12 Стрижеща глава
- 13 Деблокиране на стрижещата глава
- 14 Захранване (зарядно устройство)
- 15 Адаптер
- 16 Блокировка (адаптер)

	Спазвайте инструкцията за употреба
	Маркировка на електрически и електронни уреди в съответствие с Директива 2012/19/ЕО относно отпадъци от електрическо и електронно оборудване (OEEEО). вижте Отстраняване като отпадък

Съдържание

1. Безопасно боравене 215
2. Описание на уреда 216
- 2.1 Обхват на доставката 216
- 2.2 Компоненти, необходими за използването на уреда 217

- 2.3 Предназначение на акумулаторната машинка за подстригване DURATI 217
- 2.4 Предназначение на зарядно устройство и/ литиево-йонна акумулаторна батерия ХТ431 217
- 2.5 Принцип на функциониране на акумулаторната машинка за подстригване DURATI 217
- 2.6 Принцип на функциониране на зарядното устройство ХТ433/литиево-йонната акумулаторна батерия ХТ431 217
- 2.6.1 Принцип на зареждане 217
- 2.6.2 Време за зареждане 218
3. Подготовка и монтиране 218
4. Работа с акумулаторната машинка за подстригване DURATI, зарядното устройство ХТ433/ литиево-йонна акумулаторна батерия ХТ431 219
- 4.1 Привеждане в готовност 219
- 4.1.1 Присъединяване на аксесоари 219
- 4.1.2 Поставяне на стрижеща глава 219
- 4.1.3 Монтиране на адаптера на зарядното устройство 220
- 4.1.4 Свързване на зарядно устройство/ зареждане на литиево-йонни акумулаторни батерии 221
- 4.2 Проверка на функциите на акумулаторната машинка за подстригване DURATI 222
- 4.3 Проверка на функциите на зарядното устройство 222
- 4.4 Боравене със стрижещата глава 222
- 4.4.1 Шлифование на стрижещата пластина 222
- 4.4.2 Смяна на стрижещата глава 222
- 4.4.3 Смазване на стрижещата глава 223
- 4.4.4 Смяна на литиево-йонна акумулаторна батерия 223
5. Подготовка 224
- 5.1 Почистяване/дезинфекция 224
- 5.2 Контрол, поддръжка и проверка 225
6. Техническо обслужване 225
7. Откриване и отстраняване на грешки 226

7.1	Акумулаторна машинка за подстригване DURATI	226
7.2	Зарядно устройство и литиево-йонна акумулаторна батерия	227
8.	Технически сервиз	228
9.	Акcesoари/резервни части	228
10.	Технически данни	228
10.1	Акумулаторна машинка за подстригване DURATI	228
10.2	Зарядно устройство	228
10.3	Литиево-йонна акумулаторна батерия	229
10.4	Декларация за съответствие	229
11.	Отстраняване като отпадък	229
11.1	Само за страни-членки на ЕС	229
11.2	Литиево-йонни акумулаторни батерии	229
12.	2 години гаранция	230

1. Безопасно боравене



ОПАСНОСТ

Опасност за живота в резултат на токов удар!

- Не отваряйте продукта (изключение прави смяната на акумулаторната батерия).



ПРЕДУПРЕЖДЕНИЕ

**Опасност от изгаряне!
След продължителна употреба стрижещите глави могат да се нагорещат.**

- След употреба не докосвайте стрижещите глави.
- След употреба оставайте стрижещите глави да се охладят.

- Преди използване проверете функционалната изправност и безопасното състояние на продукта.
- Съхранявайте зарядното устройство и литиево-йонните акумулаторни батерии при стайна температура.
- Съхранявайте зарядното устройство и литиево-йонните акумулаторни батерии на сухо място.
- Преди първото използване заредете литиево-йонните акумулаторни батерии.
- Спазвайте „Указания за електромагнитна поносимост (ЕМП)“.
- За да се избегнат щети в резултат на неправилен монтаж или експлоатация и да не се застраши валидността на гаранцията и отговорността:
 - Продуктът да се използва само в съответствие с инструкцията за употреба.
 - Да се спазват данните за безопасност и указанията за техническо обслужване.
 - Акcesoари, които не са споменати в инструкцията за употреба, да се използват само след съгласуване с производителя.
- С продукта и акcesoарите да работят само лица, които притежават необходимото образование, познания или опит.
- Инструкцията за употреба да се съхранява на достъпно за потребителя място.
- Да се спазват валидните стандарти.
- Уверете се, че електрическата инсталация на помещението съответства на изискванията на стандарт IEC.
- Изключвайте от захранващата мрежа само чрез изтегляне на щекера на уреда, никога чрез дърпане на кабела.
- Продуктът да не се използва във взривоопасни среди.
- Да не се използва повреден или дефектен продукт. При повреда продуктът да се бракува незабавно.

Акумулаторна машинка за подстригване DURATI

Указание

Уредът може да бъде използван от деца под 8 години и лица с намалени физически, сензорни или умствени способности или от лица с недостатъчни опит и познания, ако те са под надзор или са инструктирани за безопасната употреба на уреда и са разбрали произтичащите от това опасности.

- Не позволявайте на деца да играят с уреда.
- Не позволявайте почистване и техническо обслужване на уреда от деца без наблюдение.

2. Описание на уреда

2.1 Обхват на доставката

Обозначение	Арт. №
Акумулаторна машинка за подстригване DURATI	XT434-XX/ XT436-XX
Литиево-йонна акумулаторна батерия	XT431
Зарядно устройство	XT433
Захранващ кабел (с щекер на уреда)	вижте Аксесори/резервни части
Инструкция за употреба	TA015445

Указание

Стрижещата глава GT330 #10 на акумулаторната машинка за подстригване DURATI се съдържа в обхвата на доставката. В зависимост от приложението могат да бъдат използвани различни стрижещи глави!

2.2 Компоненти, необходими за използването на уреда

- Акумулаторна машинка за подстригване DURATI
- Стрижеща глава
- Зарядно устройство
- Захранващ кабел (с щекер на уреда)
- Литиево-йонна акумулаторна батерия

2.3 Предназначение на акумулаторната машинка за подстригване DURATI

Указание

Уредът е предназначен само за постригване на човешка коса и животинска козина.

Акумулаторната машинка за подстригване DURATI се използва за подстригване на хора и дребни животни. В зависимост от приложението на акумулаторната машинка за подстригване DURATI трябва да бъде поставена стрижеща глава.

2.4 Предназначение на зарядно устройство и/ литиево-йонна акумулаторна батерия XT431

Зарядното устройство XT433 се използва за зареждане на акумулаторната машинка за подстригване DURATI и литиево-йонната акумулаторна батерия. Има по едно зарядно гнездо за всеки компонент.

2.5 Принцип на функциониране на акумулаторната машинка за подстригване DURATI

Акумулаторната машинка за подстригване DURATI се включва и изключва от прекъсвача за включване/изключване.

2.6 Принцип на функциониране на зарядното устройство XT433/литиево-йонната акумулаторна батерия XT431

Зарядното устройство XT433 е проектирано за диапазон на мрежово напрежение от 100 V до 240 V и честота от 50 Hz до 60 Hz.

За привеждане в готовност за експлоатация зарядното устройство XT433 се присъединява към захранващата мрежа с помощта на мрежовия щекер.

Зарядното устройство XT433 разполага с две зарядни гнезда. В предното зарядно гнездо се зарежда акумулаторната машинка за подстригване DURATI, а в задното литиево-йонната акумулаторна батерия.

Към зарядните гнезда са причислени индикатори на степента на зареждане, които се намират на предната страна на зарядното устройство.

Процесът на зареждане на една литиево-йонната акумулаторна батерия започва автоматично след поставяне в зарядната станция.

Времето за зареждане в зарядните гнезда зависи от степента на зареждане и капацитета на литиево-йонната акумулаторна батерия.

2.6.1 Принцип на зареждане

Литиево-йонните акумулаторни батерии са заредени с постоянни токови импулси.

Степента на зареждане на литиево-йонната акумулаторна батерия се контролира по време на процеса на зареждане. Посредством проследяване на кривата на зареждане се гарантира 100 %-во зареждане без презареждане.

Освен това се проследяват температурата на акумулаторната батерия и времето на зареждане.

Винаги е активно само едно зарядно гнездо. Винаги първо се зарежда машинката (предно зарядно гнездо). Едва след това се проверява, дали в задното зарядно гнездо се намира акумулаторна батерия. Ако това е така, акумулаторната батерия се зарежда.

Ако в задното зарядно гнездо бъде поставена акумулаторна батерия, докато машинката се зарежда в предното зарядно гнездо, LED за задното зарядно гнездо мига веднъж зелено (разпознатата акумулаторна батерия) и отново изгасва, докато не бъде заредена акумулаторната батерия на машинката в предното зарядно гнездо.

Едва тогава стартира процесът на зареждане за акумулаторната батерия в задното зарядно гнездо.

Зарядното устройство контролира състоянието на акумулаторната батерия с два индикатора на степента на зареждане.

LED индикатори:

- мига зелено: акумулаторната батерия се зарежда
 - свети зелено: акумулаторната батерия е напълно заредена
 - мига червено = дефектна акумулаторна батерия или зарядна станция
- Изпратете продукта на производителя за ремонт.

2.6.2 Време за зареждане

При достигане на максималното време на зареждане процесът на зареждане се прекратява.

Времето на зареждане възлиза на около 240 мин.

3. Подготовка и монтиране

При неспазване на посочените по-долу предписания, Aescular не поема каквато и да било отговорност.

➤ При монтиране и използване на продукта спазвайте:

- националните предписания за инсталиране и експлоатация,

Акумулаторна машинка за подстригване DURATI

- националните предписания относно пожаро- и взривоопасната.
- указанията за приложение съгласно разпоредбите на стандартите IEC-/VDE.



ОПАСНОСТ

Опасност от пожар и експлозии!

- Продуктът да не се използва във взривоопасни среди.



ВНИМАНИЕ

Нарушаване на функцията или увреждане на продукта поради неправилно монтиране!

- Не излагайте продукта на директно слънцегреене или влага.
- Не покривайте вентилационните отвори на продукта.
- Съвързвайте към мрежово напрежение от 100 V до 240 V и честота от 50 Hz до 60 Hz.
- Уверете се, че контактът на захранващата мрежа, която се използва за захранване с напрежение на продукта, е свободно достъпен.

4. Работа с акумулаторната машинка за подстригване DURATI, зарядното устройство XT433/ литиево-йонна акумулаторна батерия XT431

4.1 Привеждане в готовност

4.1.1 Присъединяване на аксесоари

Комбинациите от аксесоари, които не са споменати в инструкцията за употреба, могат да се използват само, ако са изрично определени за предвиденото използване. Да не се допуска отрицателно влияние върху работните характеристики и изискванията за безопасност.

4.1.2 Поставяне на стрижеща глава



ПРЕДУПРЕЖДЕНИЕ

Опасност от нараняване поради остри стрижещи пластини!

- Третирайте внимателно стрижещата глава на машинката за подстригване DURATI.

Указание

Стрижещата глава GT330 #10 на машинката за подстригване DURATI се съдържа в обхвата на доставката. В зависимост от приложението могат да бъдат използвани различни стрижещи глави!

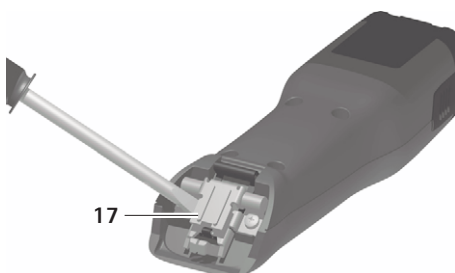

Фиг. 1

- При затворен шарнир на ножа: Отворете шарнира на ножа **17** с отвертка, вижте Фиг. 1.

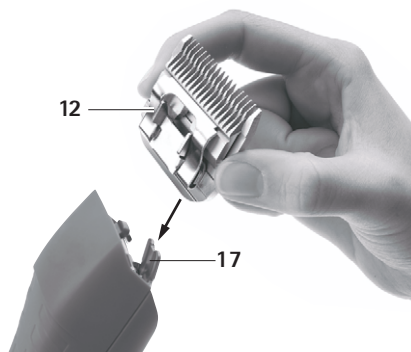

Фиг. 2

- Поставете стрижещата глава **12** върху отворения шарнир на ножа **17**, вижте Фиг. 2.
- Натиснете прекъсвача за включване/изключване **11**.
- Притиснете стрижещата глава **12** леко в посока към машинката за подстригване DURATI, вижте Фиг. 2.
Чува се фиксирането на стрижещата глава **12**.
- Уверете се, че стрижещата глава **12** е прилегла правилно върху машинката за подстригване DURATI.

Акумулаторна машинка за подстригване DURATI

4.1.3 Монтиране на адаптера на зарядното устройство

Фабрично към захранването на зарядното устройство е монтиран адаптер за страните в ЕС.

Указание

Адаптер за САЩ е интегриран в захранването. Адаптерът за САЩ може да бъде свален, ако към захранването не е монтиран друг адаптер.

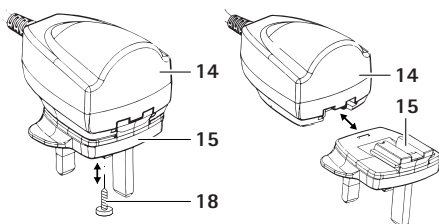

Фиг. 3

Отстраняване на адаптер ЕС/ОК/АВСТР от захранването

- Освободете фиксиращия болт 18 в адаптер 15, вижте Фиг. 3.
- Натиснете блокировката 16 и свалете адаптера 15 от захранването.

Монтиране на адаптер ЕС/ОК/АВСТР към захранването

- Плъзнете адаптера 15 върху захранването 14, докато блокировката 16 се фиксира, вижте Фиг. 3.
- Завийте фиксиращия болт 18 в адаптер 15.

4.1.4 Свързване на зарядно устройство/ зареждане на литиево-йонни акумулаторни батерии



ПРЕДУПРЕЖДЕНИЕ

Опасност от пожар при късо съединение на полюсите, причинено от течности или метални предмети!

- Не включвайте на късо литиево-йонната акумулаторна батерия.



ПРЕДУПРЕЖДЕНИЕ

Опасност от нараняване и причиняване на материални щети в резултат на повредени литиево-йонни акумулаторни батерии!

- Преди зареждане проверявайте литиево-йонните акумулаторни батерии за повреди.
- Не използвайте и не зареждайте повредени литиево-йонни акумулаторни батерии.



ВНИМАНИЕ

Загуба на капацитет/мощност на разредените литиево-йонни батерии в резултат на по-продължително складиране!

- Предавайте литиево-йонната батерия за по-продължително складиране само напълно заредена и я дозареждайте веднъж месечно.



Опасност от разрушаване на продукта, зарядното гнездо или литиево-йонната акумулаторна батерия поради поставяне на неправилен тип акумулаторна батерия в зарядното гнездо!

- Поставяйте литиево-йонни акумулаторни батерии само в предвидените за тях зарядни гнезда.
- Поставяйте литиево-йонните акумулаторни батерии само в правилната посока.

Указание

Преди процеса на зареждане изключвайте акумулаторна машинка за подстригване DURATI!

Указание

Литиево-йонните акумулаторни батерии се нагряват леко по време на процеса на зареждане.

Указание

Когато не се работи със зарядното устройство, мрежовият кабел трябва да се изважда от контакта!

- Присъединяване на зарядно устройство **4**: Поставете щекера на захранващия кабел на уреда **5** в зарядното устройство **4**.
- Вкарайте мрежовия щекер на захранващия кабел **5** в контакта.
- Поставете литиево-йонната акумулаторна батерия **7** в зарядното гнездо **6** на зарядното устройство **4** и заредете.
- или -
- Поставете акумулаторна машинка за подстригване DURATI **2** в зарядното гнездо **10** на зарядното устройство **4** и заредете.
Индикаторът за степента на зареждане **8** или **9** мига зелено.

След процеса на зареждане индикаторът за степента на зареждане **8/9** светва зелено и акумулаторна машинка за подстригване DURATI **2** / литиево-йонната акумулаторна батерия **7** са готови за работа.

4.2 Проверка на функциите на акумулаторната машинка за подстригване DURATI

- Извършете визуална проверка.
- Проверете положението на прекъсвача.
- Поставете акумулаторната батерия, вижте Смяна не литиево-йонна акумулаторна батерия.
- Поставете стрижещата глава правилно и евент. я смажете, вижте Боравене със стрижещата глава.
- Дръжте на разположение заредена резервна литиево-йонна акумулаторна батерия.
- Преди употреба почистете акумулаторна машинка за подстригване DURATI, вижте Почистване/дезинфекция.

4.3 Проверка на функциите на зарядното устройство

- Извършете визуална проверка.
- Преди присъединяване на продукта към захранващата мрежа:
 - Проверете захранващия кабел **5** за евентуални повреди.
 - Проверете продукта за евентуални повреди (напр. контактите на зарядните гнезда за изкривени контакти).
- Вкарайте мрежовия кабел **5** в щекера на уреда на зарядната страница.
- Вкарайте мрежовия щекер в контакта на захранващата мрежа.
- Поставете литиево-йонната акумулаторна батерия **7** в зарядното гнездо **6** на зарядното устройство **4** и заредете.
- или -

Акумулаторна машинка за подстригване DURATI

- Поставете акумулаторна машинка за подстригване DURATI 2 в зарядното гнездо 10 на зарядното устройство 4 и заредете.

Индикаторът за степента на зареждане 8 или 9 мига зелено.

След процеса на зареждане индикаторът за степента на зареждане 8/9 светва зелено и акумулаторна машинка за подстригване DURATI 2 / литиево-йонната акумулаторна батерия 7 са готови за работа.

Продуктът е готов за работа.

4.4 Боравене със стрижещата глава

4.4.1 Шлифоване на стрижещата пластина

Указание

За шлифоване на стрижещата пластина се обръщайте към техническия сервис, вижте Технически сервис.

4.4.2 Смяна на стрижещата глава



ПРЕДУПРЕЖДЕНИЕ

Опасност от нараняване поради остри стрижещи пластини!

- Третирайте внимателно стрижещата глава на машинката за подстригване DURATI.

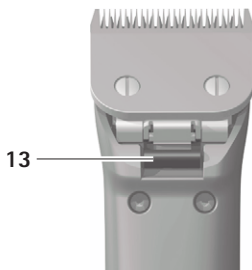

Фиг. 4

- Натиснете прекъсвача за включване/изключване 11, за да изключите акумулаторна машинка за подстригване DURATI.
- Натиснете блокировката на стрижещата глава 14, вижте Фиг. 4.

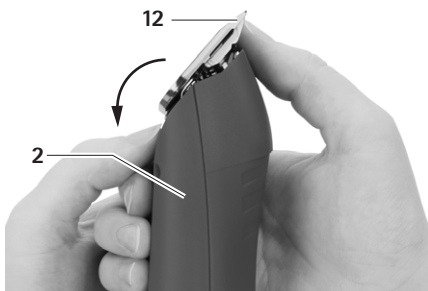

Фиг. 5

- Отворете стрижещата глава 12 напред, вижте Фиг. 5.
- Свалете стрижещата глава 12.
- Почистете отворения шарнир на ножа с четка.
- Поставете стрижещата глава 12 върху шарнира на ножа.
- Натиснете прекъсвача за включване/изключване 11.
- Притиснете стрижещата глава 12 леко в посока към акумулаторната машинка за подстригване DURATI.
Чува се фиксирането на стрижещата глава 12.
- Уверете се, че стрижещата глава 12 е прилегла правилно върху акумулаторната машинка за подстригване DURATI.

4.4.3 Смазване на стрижещата глава

- Почистете горната и долната стрижеща пластина с мек парцал или четка. При това се уверете, че процепите между зъбците са чисти.
- Смажете горната и долната стрижеща пластина леко със специално масло за стрижещи глави GT604.

4.4.4 Смяна на литиево-йонна акумулаторна батерия

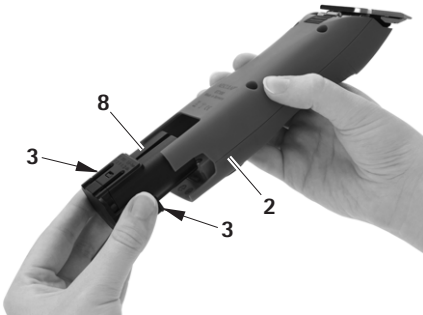

Фиг. 6

- Хванете акумулаторната машинка за подстригване DURATI 2 и натиснете деблокиранията на акумулаторната батерия 3.
- Извадете литиево-йонната акумулаторна батерия 7 от акумулаторната машинка за подстригване DURATI 2.
- Поставете заредената литиево-йонна акумулаторна батерия 7 в акумулаторната машинка за подстригване DURATI 2 до ограничителя. Акумулаторната машинка за подстригване DURATI 2 е готова за работа.

5. Подготовка



Опасност от повреда или разрушаване на продукта в резултат на машинно почистване/дезинфекциране или стерилизация!

- Продуктът да се почиства/дезинфектира само ръчно.
- Никога не стерилизирайте продукта.

5.1 Почистване/дезинфекция

Указание

Спазвайте предписанията за отстраняване на отпадъци и хигиена!

Ръчно почистване/дезинфекция



Опасност от токов удар и пожар!

- Преди почистването извадете щекера.
- Уверете се, че в продукта не прониква течност.
- След почистване/дезинфекция вентилирайте за минимум 1 минута.

Акумулаторна машинка за подстригване DURATI



ВНИМАНИЕ

Възможни щети по продукта поради **неправилно почистване** или **неподходящи почистващи препарати/дезинфектанти!**

- За почистване на повърхности използвайте стандартни препарати.
 - Никога не поставяйте продукта във вода или почистващ препарат.
 - Не допускате проникване на течност в зарядните гнезда.
 - Почиствайте много старателно контактите в зарядните гнезда.
- Избършете корпуса на продукта с кърпа която не оставя власинки, навлажнена със стандартен препарат за дезинфекция с избърсване.
 - При необходимост оберете остатъците от почистващия препарат и дезинфектанта след изтичане на времето им на въздействие с кърпа която не оставя власинки, навлажнена в чиста вода.
 - За подсушаване използвайте чиста кърпа, която не оставя власинки.
 - Почистете контактите в зарядните гнезда с изопропанол или етилов спирт и памучен тампон. Да не се използват стимулиращи корозията химикали.
 - При необходимост повторете почистването/дезинфекцирането.

5.2 Контрол, поддръжка и проверка

- Оставете продукта да се охлади на стайна температура.
- След всяко почистване и дезинфекциране проверявайте за: чистота, функциониране и повреди.
- При нужда смажете стрижещата глава, вижте Смазване на стрижещата глава.
- Проверявайте продукта за повреди, нестандартни шумове при работа, прегряване или прекалено силни вибрации.
- Следете стрижещата глава за счупени, повредени или затъпени резци.
- При повреда продуктът да се бракува незабавно.

6. Техническо обслужване

За да се гарантира надеждна експлоатация, Aesculap препоръчва техническо обслужване веднъж годишно.

Адреси на сервиси

Albert Kerbl GmbH
Felizenzell 9
84428 Buchbach / Germany
Тел.: +49 (0) 8086 933-100
Факс: +49 (0) 8086 933-500
Имейл: info@kerbl.com
www.kerbl.com

Адреси на други сервиси можете да получите на горепосочения адрес.

7. Откриване и отстраняване на грешки

7.1 Акумулаторна машинка за подстригване DURATI

Повреда	Откриване	Причина	Отстраняване
Акумулаторната машинка за подстригване DURATI не заработва	Проверете положението на прекъсвача	Литиево-йонната акумулаторна батерия не е заредена	Заредете литиево-йонната акумулаторна батерия
	–	Дефектна литиево-йонната акумулаторна батерия	Поставете нова литиево-йонна акумулаторна батерия
	–	Не е поставена литиево-йонна акумулаторна батерия	Поставете нова литиево-йонна акумулаторна батерия
Акумулаторната машинка за подстригване DURATI спира	–	Литиево-йонната акумулаторна батерия е изключена чрез схемата за защита	Изключете и включете отново прекъсвача
	–	Литиево-йонната акумулаторна батерия е празна	Поставете нова литиево-йонна акумулаторна батерия
Акумулаторна машинка за подстригване DURATI не се зарежда в зарядната станция	LED индикаторите не светят	–	вижте Зарядно устройство и литиево-йонна акумулаторна батерия

Акумулаторна машинка за подстригване DURATI

7.2 Зарядно устройство и литиево-йонна акумулаторна батерия

Повреда	Откриване	Причина	Отстраняване
Зарядното устройство не работи	LED индикаторите не светят	Захранващият кабел не е включен	Вкарайте захранващия кабел в щекера на уреда на зарядното устройство и в розетка на захранващата мрежа
	Литиево-йонната акумулаторна батерия не е заредена	Дефектен мрежови кабел	Сменете мрежовия кабел
		Дефектно зарядно устройство	Изпратете продукта на производителя за ремонт
Литиево-йонната акумулаторна батерия не се зарежда	Литиево-йонната акумулаторна е поставена, индикаторът за степента на зареждане не свети	Контактите на зарядното устройство са замърсени или повредени	Почистете контактите в зарядното гнездо, вижте Почистване/дезинфекция или изпратете на производителя за ремонт
		Дефектна литиево-йонната акумулаторна батерия	Изпратете литиево-йонната акумулаторна батерия на производителя за ремонт
		Дефектно зарядно устройство	Изпратете зарядното устройство на производителя за ремонт
		По време на процеса на зареждане в литиево-йонната акумулаторна батерия се установява превишена температура	Извадете литиево-йонната акумулаторна батерия от зарядното гнездо, оставете я да се охлади и стартирайте отново процеса на зареждане. При повторна поява на неизправността изпратете акумулаторната батерия на производителя за ремонт
		Неизправност при зареждане или Дефектна литиево-йонната акумулаторна батерия	Извадете литиево-йонната акумулаторна батерия от зарядното гнездо и повторете процеса на зареждане, евент. я поставете в друго зарядно гнездо. При повторна неизправност Изпратете литиево-йонната акумулаторна батерия на производителя за ремонт

8. Технически сервис

Изменения по оборудването могат да доведат до отпадане на гаранцията/гаранционните претенции, както и до отнемане на евентуални разрешения.

Адреси на сервиси

Albert Kerbl GmbH
Felizenzell 9
84428 Buchbach / Germany
Тел.: +49 (0) 8086 933-100
Факс: +49 (0) 8086 933-500
Имейл: info@kerbl.com
www.kerbl.com

Адреси на други сервиси можете да получите на горепосочения адрес.

9. Аксесоари/резервни части

Арт. №	Модел	Литиево-йонна акумулаторна батерия	Зарядна станция	Аксесоари
XT434-xx / XT436-xx	Европа, Великобритания, САЩ, Австралия	XT431	XT433	GT604800 Бутилка с масло

10. Технически данни

10.1 Акумулаторна машинка за подстригване DURATI

Тип уред	XT434-XX/XT436-XX
Честота на ходовете	3 300 1/min
Зарядно напрежение/напрежение на изхода	макс. 7,4 V
Заряден ток/ток на изхода	макс. 1 A
Тегло (със стрижеща глава и акумулаторна батерия)	380 g
EN 60335-1, EN 60335-2-29	

10.2 Зарядно устройство

Тип уред	XT433
Диапазони на мрежово напрежение (разход на електроенергия)	100–240 V
Честота	50–60 Hz
Зарядно напрежение/напрежение на изхода	макс. 7,4 V
Заряден ток/ток на изхода	макс. 1 A
Тегло вкл. захранване	242 g
Маркировки за съответствие със стандарти	CE, UL

Акумулаторна машинка за подстригване DURATI

10.3 Литиево-йонна акумулаторна батерия

Тип уред	XT431
Тип на клетките	Li
Постоянно напрежение	7,4 V
Капацитет	ок. 2 850 mAh
Време за зареждане	ок. 240 min

10.4 Декларация за съответствие

	<p>Декларираме на собствена отговорност, че този продукт е в съответствие със следните стандарти и нормативни документи:</p> <p>Директива за електромагнитна поносимост</p> <ul style="list-style-type: none"> - 2014/30/EC <p>Директива за ниско напрежение (LVD)</p> <ul style="list-style-type: none"> - 2014/35/EC <p>Стандарти</p> <ul style="list-style-type: none"> - EN 60335-2-8:2012+A1:2015 - EN 60335-1:2012 + A11:2014 + A13:2014 - IEC 60335-2-8:2012 + A1:2015 - IEC 60335-1:2010 + A1:2013 + A2:2016 <p>Безопасност на електрически уреди за битова употреба и подобни цели</p> <ul style="list-style-type: none"> - общи изисквания - за машинки за подстригване на коса <p>Aesculap Suhl GmbH</p>
--	---

11. Отстраняване като отпадък

Електрическите инструменти, аксесоарите и опаковката трябва да се предават за екологосъобразно рециклиране.

11.1 Само за страни-членки на ЕС

	<p>Не изхвърляйте електрически инструменти заедно с битови отпадъци!</p> <p>Съгласно европейската Директива 2012/19/EO относно отпадъци от електрическо и електронно оборудване (OEEE) и нейното прилагане в националното право електрическите инструменти, които вече не се използват, трябва да се събират разделно и да се предават за екологосъобразно рециклиране.</p>
--	---

11.2 Литиево-йонни акумулаторни батерии

Не изхвърляйте литиево-йонни акумулаторни батерии заедно с битови отпадъци, в огън или вода. Дефектни и използвани литиево-йонни акумулаторни батерии трябва да се събират, рециклират или отстраняват като отпадък по екологосъобразен начин в съответствие с Директива 2006/66/EO.

12. 2 години гаранция

Уважаеми клиенти,

Благодарим Ви, че избрахте продукт от нашата фирма.

Името Aescular от десетилетия е еталон за изпитано качество и първокласно сервизно обслужване. Ние предлагаме на своите клиенти иновативни продукти с превъзходни технически характеристики. Aescular произвежда висококачествени уреди и Ви гарантира използването на висококачествени материали и добросъвестно производство. Бихме желали да обърнем внимание на това, че ние не носим отговорност за дефекти на нашите продукти, причинени в резултат на неправилна употреба, нормално износване или неправилно използване, както и използване на неподходящи или неизправни продукти на други производители.



От гаранцията са изключени и дефекти, които не оказват или оказват незначително влияние върху стойността или функционирането.

В рамките на нашите гаранционни задължение ние си запазваме правото да ремонтираме или заменим продукта.

DURATI akülü kırkma makinesi

Açıklamalar

- 1 Kesme kafası tutucusu
- 2 DURATI akülü kırkma makinesi
- 3 Batarya kilit açma tertibatı
- 4 Şarj cihazı
- 5 Şebeke bağlantı kablosu (cihaz fişi ile)
- 6 Şarj yuvası (lityum iyon batarya için)
- 7 Lityum iyon batarya
- 8 Şarj durumu göstergesi (DURATI akülü kırkma makinesi için)
- 9 Şarj durumu göstergesi (lityum iyon batarya için)
- 10 Şarj yuvası (DURATI akülü kırkma makinesi için)
- 11 Açma/kapama şalteri
- 12 Kesme kafası
- 13 Kesici başlığın kilidinin açılması
- 14 Şebeke adaptörü (şarj cihazı)
- 15 Adaptör
- 16 Kilitleme (adaptör)

	Kullanım kılavuzuna uyun
	2012/19/AB (WEEE) direktifine göre elektrikli ve elektronik cihaz işaretlemesi, bkz. İmha

İçindekiler

1. Güvenli kullanım 233
2. Cihazın tanımı 234
- 2.1 Paket içeriği 234
- 2.2 İşletim için gerekli olan bileşenler 234
- 2.3 DURATI akülü kırkma makinesinin kullanım amacı 234
- 2.4 Şarj cihazı XT433 / lityum iyon batarya XT431 kullanım amacı 234
- 2.5 DURATI akülü kırkma makinesinin çalışma şekli 234

- 2.6 Şarj cihazı XT433/lityum iyon batarya XT431 çalışma şekli234
- 2.6.1 Şarj ilkesi 234
- 2.6.2 Şarj süresi 235
3. Hazırlama ve kurulum235
4. DURATI akülü kırkma makinesi, şarj cihazı XT433/lityum iyon batarya XT431 ile çalışma235
- 4.1 Hazır bulundurma235
- 4.1.1 Aksesuar bağlama 235
- 4.1.2 Kesme kafasının takılması 236
- 4.1.3 Adaptörü şarj cihazının şebeke adaptörüne monte edin 236
- 4.1.4 Şarj cihazının bağlanması/Lityum iyon bataryanın şarj edilmesi 237
- 4.2 DURATI akülü kırkma makinesi fonksiyon kontrolü237
- 4.3 Şarj cihazı fonksiyon kontrolü237
- 4.4 Kesme kafasının kullanımı238
- 4.4.1 Kesme plakasının taşlanması 238
- 4.4.2 Kesme kafasının değiştirilmesi 238
- 4.4.3 Kesme kafasının yağlanması 238
- 4.4.4 Lityum iyon bataryanın değiştirilmesi 239
5. Hazırlık239
- 5.1 Temizlik/Dezenfeksiyon239
- 5.2 Kontrol, koruma ve muayene240
6. Bakım240
7. Hatayı algılama ve giderme240
- 7.1 DURATI akülü kırkma makinesi240
- 7.2 Şarj cihazı ve lityum iyon batarya241
8. Teknik servis242
9. Aksesuarlar/Yedek parçalar242
10. Teknik veriler242
- 10.1 DURATI akülü kırkma makinesi242
- 10.2 Şarj cihazı242
- 10.3 Lityum iyon batarya242
- 10.4 Uygunluk beyanı243
11. İmha243
- 11.1 Yalnızca AB üyesi ülkeler için243
- 11.2 Lityum iyon bataryalar243
12. 2 yıl garanti243

1. Güvenli kullanım



Elektrik çarpması sonucu hayati tehlike!

- Ürünü açmayın (bataryanın değiştirilmesi bu durumun dışındadır).



**Yanma tehlikesi!
Uzun süreli kullanımdan sonra kesme kafaları sıcak olabilir.**

- **Kullandıktan sonra kesme kafalarına dokunmayın.**
- **Kesme kafalarını kullandıktan sonra soğumaya bırakın.**

- Ürünü kullanmadan önce çalışır durumda olduğunu ve usule uygun durumda olduğunu doğrulamak üzere kontrol edin.
- Şarj cihazı ve lityum iyon bataryayı oda sıcaklığında muhafaza edin.
- Şarj cihazı ve lityum iyon bataryaları kuru tutun.
- İlk kullanımdan önce lityum iyon bataryayı şarj edin.
- "Elektromanyetik uyumluluğa yönelik uyarıları (EMV)" dikkate alın.
- Uygun olmayan kurulum ya da çalıştırma nedeniyle meydana gelebilecek hasarlardan kaçınmak ve garanti hizmetini ve sorumluluğu tehlikeye atmamak için:
 - Ürün sadece bu kullanım kılavuzu uyarınca kullanılmalıdır.
 - Güvenlik bilgilerine ve bakım-onarım talimatlarına uyun.

- Kullanım talimatında belirtilmeyen aksesuar yalnızca imalatçının onayıyla kullanılabilir.

- Ürünü ve aksesuarları sadece gerekli eğitime, bilgiye ve deneyime sahip kişilere kullandırın ve kullanın.
- Kullanım kılavuzunu kullanıcılar için erişilebilir bir şekilde muhafaza edin.
- Geçerli standartlara mutlaka uyun.
- Alandaki elektrik tesisatının IEC şartlarına uygun olmasını sağlayın.
- Şebeke bağlantılarını daima fişten tutarak çekin, asla kablodan çekmeyin.
- Ürünü patlama tehlikesi olan alanlarda kullanmayın.
- Hasarlı veya arızalı ürün kullanmayın. Hasar gören ürünü hemen ayırın.

Uyarı

Bu cihazı 8 yaşın üstündeki çocuklar ve fiziksel, duyuşsal veya ruhsal açıdan sınırlı yeteneklere sahip veya deneyim ve/veya bilgi eksikliği olan kişiler tarafından, güvenliklerinden sorumlu kişilerce gözetim altında oldukları durumlarda veya cihazın nasıl kullanılacağı ve kullanımından doğabilecek tehlikeler konularında bilgilendirildikleri ve bunları anladıkları durumlarda kullanılabilir.

- Çocuklar cihazla oynamamalıdır.
- Cihazın temizlik ve bakımı çocuklar tarafından yapılacaksa, bu mutlaka gözetim altında yapılmalıdır.

DURATI akülü kırkma makinesi

2. Cihazın tanımı

2.1 Paket içeriği

Tanım	Ürün no.
DURATI akülü kırkma makinesi	XT434-XX/ XT436-XX
Lityum iyon batarya	XT431
Şarj cihazı	XT433
Şebeke bağlantı kablosu (cihaz fişi ile)	bkz. Aksesuarlar/ Yedek parçalar
Kullanım talimatı	TA015445

Uyarı

DURATI akülü kırkma makinesinin kesme kafası GT330 #10 teslimat kapsamında bulunur. Kullanıma bağlı olarak çeşitli kesme kafaları kullanılabilir!

2.2 İşletim için gerekli olan bileşenler

- DURATI akülü kırkma makinesi
- Kesme kafası
- Şarj cihazı
- Şebeke bağlantı kablosu (cihaz fişi ile)
- Lityum iyon batarya

2.3 DURATI akülü kırkma makinesinin kullanım amacı

Uyarı

Cihaz sadece insan saç ve hayvan kılı kesmek üzere tasarlanmıştır.

DURATI akülü traş makinesi insan saç ve küçük hayvanların tüylerini traşlamak için kullanılır.

DURATI akülü kırkma makinesi kullanıma bağlı olarak bir kesme kafasıyla kullanılmalıdır.

2.4 Şarj cihazı XT433 / lityum iyon batarya XT431 kullanım amacı

XT433 şarj cihazı, DURATI akülü kırkma makinesinin ve lityum iyon bataryanın şarj edilmesi için kullanılır. Her iki parça için birer şarj yuvası bulunur.

2.5 DURATI akülü kırkma makinesinin çalışma şekli

DURATI akülü kırkma makinesi, açma/kapama şalteriyle yukarıya doğru açılır ve aşağıya doğru kapatılır.

2.6 Şarj cihazı XT433/lityum iyon batarya XT431 çalışma şekli

XT433 şarj cihazı 100 V ila 240 V ve 50 Hz ila 60 Hz şebeke gerilim alanı için tasarlanmıştır.

Çalışmaya hazır olmasını sağlamak için XT433 şarj cihazı, şebeke fişiyle besleme şebekesine bağlanır.

XT433 şarj cihazında iki adet şarj yuvası bulunur. Öndeki şarj yuvasında DURATI akülü kırkma makinesi ve arkadaki yuvada lityum iyon batarya şarj edilir.

Şarj yuvaları, şarj cihazının ön kısmındaki ilgili şarj durumu göstergesine göre düzenlenmiştir.

Lityum iyon bataryanın şarj istasyonuna takılmasıyla şarj işlemi otomatik olarak başlar.

Şarj yuvalarındaki şarj süresi, lityum iyon bataryaların kapasitesine ve şarj durumuna bağlıdır.

2.6.1 Şarj ilkesi

Lityum iyon bataryalar sabit akım impulslarıyla şarj edilir.

Lityum iyon bataryanın şarj durumu, şarj sırasında denetlenir. Şarj eğrisinin kontrolü sayesinde aşırı yüklenme oluşmaksızın %100 şarj işlemi garanti edilmektedir.

İlave olarak batarya ısı ve şarj süresi kontrol edilir.

Daima bir şarj yuvası etkin olur. Önce daima makine (öndeki şarj yuvası) şarj edilir. Sonra arkadaki şarj yuvasında bir batarya olup olmadığı kontrol edilir. Durum bu şekildeyse batarya şarj edilir.

Öndeki şarj yuvasında bir makine şarj edilirken arkadaki şarj yuvasına bir batarya takıldığında arkadaki şarj yuvasının LED'i bir defa yeşil yanar (batarya algılandı) ve makinenin bataryası öndeki şarj yuvasında şarj oluncaya kadar kapalı kalır.

Arkadaki şarj yuvasında bulunan bataryanın şarj işlemi ancak bundan sonra başlar.

Şarj cihazı iki adet şarj durumu göstergesiyle batarya durumunu denetler.

LED göstergeleri:

- yeşil yanıp sönme: batarya şarj ediliyor
 - yeşil yanma = batarya tamamen şarj edildi
 - kırmızı yanıp sönme = batarya ya da şarj istasyonu arızalı
- Ürünün üreticide tamir edilmesini sağlayın.

2.6.2 Şarj süresi

Maksimum şarj süresine erişildiğinde şarj işlemi kesilir. Şarj süresi yakl. 240 dakikadır.

3. Hazırlama ve kurulum

Aşağıdaki talimatlara uyulmadığında Aesculap hiçbir sorumluluk üstlenmez.

- Ürünün kurulumunda ve işletiminde uyulması gerekenler:
- Ulusal kurulum ve işletmeciy yönetmelikleri,
 - Yangın ve patlama koruması ile ilgili yerel yönetmelikler.
 - IEC/VDE hükümleri uyarınca uygulama bilgileri.



TEHLİKE

Yangın ve patlama tehlikesi!

- Ürünü patlama tehlikesi olan alanlarda kullanmayın.



DİKKAT

Uygun olmayan kurulum nedeniyle üründe hasar ya da fonksiyonlarda engellenme meydana gelebilir!

- Ürünü doğrudan güneş ışığına ya da rutubete maruz bırakmayın.
- Ürünün havalandırma açıklıklarını (mazgallarını) kapatmayın.
- Bağlantıyı 100 V ila 240 V nominal gerilim ve 50 Hz ila 60 Hz şebeke frekans değer aralığında yapın.
- Ürünün gerilim beslemesini sağlamak için kullanılan besleme şebekesinin şebeke prizinin erişime açık olmasını sağlayın.

4. DURATLI akülü kırkma makinesi, şarj cihazı XT433/lityum iyon batarya XT431 ile çalışma

4.1 Hazır bulundurma

4.1.1 Aksesuar bağlama

Kullanım kılavuzunda adı geçmeyen aksesuar kombinasyonları, öngörülen uygulama için öngörülmuş oldukları bilhassa belirtilmiyorsa kullanılamaz. Performans özellikleri ve güvenlik şartları olumsuz etkilenmemelidir.

DURATI akülü kırkma makinesi

4.1.2 Kesme kafasının takılması



UYARI

Keskin kesme plakası nedeniyle yaralanma tehlikesi!

➤ DURATI kırkma makinesinin kesme kafasını dikkatli kullanın.

Uyarı

DURATI kırkma makinesinin kesme kafası GT330 #10 teslimat kapsamında bulunur. Kullanıma bağlı olarak çeşitli kesme kafaları kullanılabilir!



Şekil 1

➤ Bıçak kanalı kapalı durumdayken: Bıçak kanalını 17 tornavida ile açın, bkz. Şekil 1.

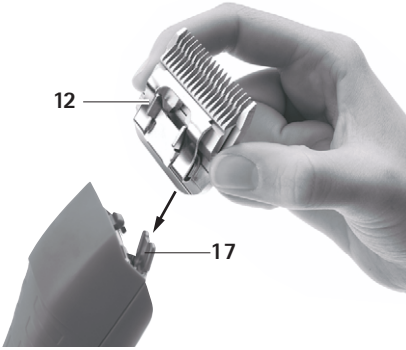

Şekil 2

- Kesme kafasını 12 açık durumdaki bıçak kanalına 17 takın, bkz. Şekil 2.
- Açma/kapama şalterine 11 basın.
- Kesme kafasını 12 hafifçe DURATI kırkma makinesi yönünde bastırın, bkz. Şekil 2.
- Kesme kafası 12 duyulur şekilde yerine oturur.
- Kesme kafasının 12 DURATI kırkma makinesine doğru şekilde yerleştirildiğinden emin olun.

4.1.3 Adaptörü şarj cihazının şebeke adaptörüne monte edin

Şarj cihazının şebeke adaptörüne fabrika çıkışlı olarak AB ülkelerine yönelik adaptör monte edilmiştir.

Uyarı

ABD adaptörü, şebeke adaptörüne entegre edilmiştir. Şebeke adaptöründe başka bir adaptör monte edilmişse ABD adaptörü dışa katlanabilir.

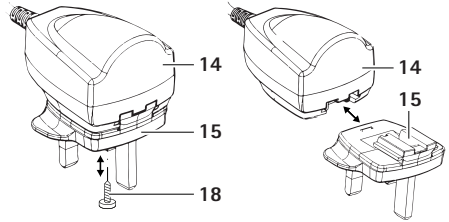

Şekil 3

Adaptörü AB/BK/KAPALI şebeke adaptöründen çıkarın

- Sabitleme civatasını 18 adaptörde 15 çözün, bkz. Şekil 3.
- Kilitlemeye 16 bastırın ve adaptörü 15 şebeke adaptöründen çıkarın.

AB/BK/KAPALI adaptörünü şebeke adaptörüne monte edin

- Adaptörü 15 şebeke adaptörü 14 üzerine, kilitleme 16 yerine oturuncaya kadar itin, bkz. Şekil 3.
- Sabitleme civatasını 18 adaptöre 15 vidalayın.

4.1.4 Şarj cihazının bağlanması/Lityum iyon bataryanın şarj edilmesi



UYARI

- Kutularda sıvı veya metal parçalar nedeniyle oluşan kısa devrede yangın tehlikesi!
- Lityum iyon bataryaya kısa devre yaptırmayın.



UYARI

- Hasarlı lityum iyon bataryalar yaralanma ve maddi hasar tehlikesi yaratır!
- Şarj etmeden önce lityum iyon bataryaları hasar bakımından kontrol edin.
 - Hasarlı lityum iyon bataryaları kullanmayın veya şarj etmeyin.



DİKKAT

- Boşalan lityum iyon bataryaların uzun süre depolanması kapasitede/güçte kayba yol açar!
- Lityum iyon bataryayı uzun süreli olarak yalnızca tam dolu durumda muhafaza edin ve ayda bir kez tekrar şarj edin.



DİKKAT

- Ürün arızası, şarj yuvası ya da lityum iyon batarya; yanlış batarya tipinin şarj yuvasına sokulmasıyla oluşur!
- Lityum iyon bataryaları yalnızca bunun için öngörülen şarj yuvalarına takın.
 - Lityum iyon bataryaları doğru konumda takın.

Uyarı

Şarj işleminden önce DURATI akülü kırkma makinesini kapatın!

Uyarı

Lityum iyon bataryalar şarj işlemi sırasında hafif ısınır.

Uyarı

Şarj cihazı kullanılmadığı zaman şebeke bağlantı kablosu prizden ayrılmalıdır!

- Şarj cihazının 4 bağlanması: Şebeke bağlantı kablosunun cihaz fişini 5 şarj cihazına 4 takın.
- Şebeke bağlantı kablosunun şebeke fişini 5 prize takın.
- Lityum iyon bataryayı 7 şarj cihazının 4 şarj yuvasına 6 yerleştirin ve şarj edin.
- ya da -
- DURATI akülü kırkma makinesini 2 şarj cihazının 4 şarj yuvasına 10 yerleştirin ve şarj edin.
Şarj durumu göstergesi 8 veya 9 yeşil yanıp söner. Şarj işleminden sonra şarj durumu göstergesi 8/9 yeşil yanar ve DURATI akülü kırkma makinesi 2 / lityum iyon batarya 7 kullanıma hazır olur.

4.2 DURATI akülü kırkma makinesi fonksiyon kontrolü

- Görsel kontrol gerçekleştirin.
- Şalter konumunu kontrol edin.
- Bataryayı takın, bkz. Lityum iyon bataryanın değiştirilmesi.
- Kesme kafasını doğru şekilde yerleştirin ve gerekirse yağlayın, bkz. Kesme kafasının kullanımı.
- Şarj edilmiş lityum iyon bataryayı hazır bulunurun.
- DURATI akülü kırkma makinesini kullanımdan önce temizleyin, bkz. Temizlik/Dezenfeksiyon.

4.3 Şarj cihazı fonksiyon kontrolü

- Görsel kontrol gerçekleştirin.
- Ürünü besleme şebekesine bağlamadan önce:
 - Şebeke bağlantı hattını 5 olası hasarlar bakımından kontrol edin.
 - Ürünü olası hasarlar bakımından kontrol edin (ör n. şarj yuvalarını büyükülü kontakları bakımından kontrol edin).
- Şebeke bağlantı kablosunu 5 şarj istasyonundaki cihaz soketine takın.

DURATI akülü kırkma makinesi

- Şebeke fişini besleme şebekesinin prizine sokun.
- Lityum iyon bataryayı **7** şarj cihazının **4** şarj yuvasına **6** yerleştirin ve şarj edin.
- ya da -
- DURATI akülü kırkma makinesini **2** şarj cihazının **4** şarj yuvasına **10** yerleştirin ve şarj edin.
Şarj durumu göstergesi **8** veya **9** yeşil yanıp söner.
Şarj işleminden sonra şarj durumu göstergesi **8/9** yeşil yanar ve DURATI akülü kırkma makinesi **2** / lityum iyon batarya **7** kullanıma hazır olur.
Ürün işletim için hazırdır.

4.4 Kesme kafasının kullanımı

4.4.1 Kesme plakasının taşlanması

Uyarı

Kesme plakasının taşlanması için teknik servise başvurun, bkz. Teknik servis.

4.4.2 Kesme kafasının değiştirilmesi



UYARI

Keskin kesme plakası nedeniyle yaralanma tehlikesi!

- **DURATI kırkma makinesinin kesme kafasını dikkatli kullanın.**

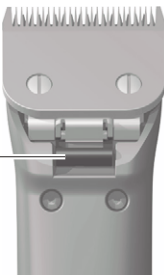

13

Şekil 4

- DURATI akülü kırkma makinesini kapatmak için açma/kapama şalterine **11** basın.
- Kesme kafası kilidine **14** basın, bkz. Şekil 4.

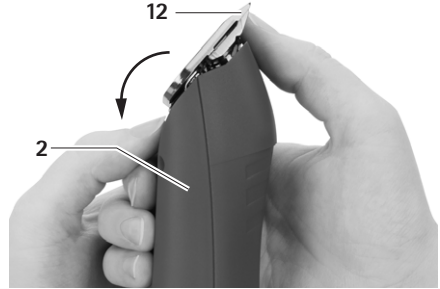

Şekil 5

- Kesme kafasını **12** öne doğru açın, bkz. Şekil 5.
- Kesme kafasını **12** çıkarın.
- Açılmış bıçak kanalını fırça ile temizleyin.
- Kesme kafasını **12** bıçak kanalına yerleştirin.
- Açma/kapama şalterine **11** basın.
- Kesme kafasını **12** DURATI akülü kırkma makinesi yönünde hafifçe bastırın.
Kesme kafası **12** duyulur şekilde yerine oturur.
- Kesme kafasının **12** DURATI akülü kırkma makinesine doğru şekilde yerleştiğinden emin olun.

4.4.3 Kesme kafasının yağlanması

- Üst ve alt kesme plakasını yumuşak bezle veya fırça ile temizleyin. Bu aşamada dişlerin arasında boşlukların temiz olmasını sağlayın.
- Üst ve alt kesme plakasını, kesme kafalarına özel yağ GT604 ile hafif yağlayın.

4.4.4 Lityum iyon bataryanın deęiřtirilmesi

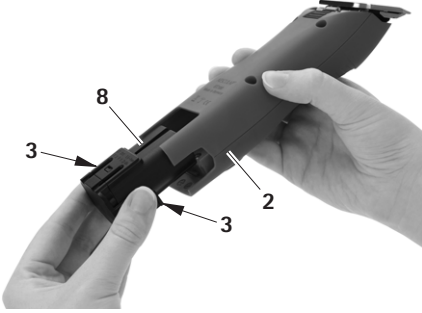

Şekil 6

- DURATI akülü kırkma makinesini 2 durdurun ve batarya kilit açma tertibatları 3 üzerine basın.
- Lityum iyon bataryayı 7 DURATI akülü kırkma makinesinden 2 dıřarı çekin.
- Şarj edilmiş lityum iyon bataryayı 7 dayanak noktasına kadar DURATI akülü kırkma makinesi 2 içeresine itin.
DURATI akülü kırkma makinesi 2 kullanıma hazır durumda.

5. Hazırlık



DİKKAT

Makineyle temizleme/dezenfeksiyon ya da sterilizasyon nedeniyle ürünün hasar görmesi ya da tahrip olması tehlikesi!

- Ürünü sadece manüel olarak temizleyin/dezenfekte edin.
- Ürünü hiçbir zaman sterilize etmeyin.

5.1 Temizlik/Dezenfeksiyon

Uyarı

İmha ve hijyen kurallarına uyun!

Manüel temizlik/dezenfeksiyon



TEHLİKE

Elektrik çarpması ve yangın tehlikesi!

- Temizlemeden önce elektrik fişini çekin.
- Ürüne hiçbir sıvının sızmasını sağlayın.
- Temizlik/Dezenfeksiyon sonrası en az 1 dakika havalandırın.



DİKKAT

Uygun olmayan temizleme ya da yanlış temizlik /dezenfeksiyon maddeleri nedeniyle üründe hasar tehlikesi!

- Yüzeysel temizliği için piyasada bulunan bir deterjan kullanın.
- Ürünü kesinlikle su ya da temizlik maddesi içine sokmayın.
- Şarj yuvalarının içine madde dökmeyin.
- Şarj yuvalarının kontaklarını çok dikkatli şekilde temizleyin.

- Ürün gövdesini tüy bırakmayan bir bezle ve piyasada silerek dezenfeksiyon sağlayan bir deterjanla nemlendirilmiş halde silin.
- İhtiyaç halinde temizlik ve dezenfeksiyon maddelerinin kalıntılarını bunların tesir sürelerinin dolmasından sonra temiz suyla nemlendirilmiş bir tiftiksiz bezle silin.
- Kurutmak için temiz ve tiftiksiz bir bez kullanın.
- Şarj kanallarının içindeki temasları izopropanol ya da etil alkolle ve bir ucu pamuklu çubukla temizleyin. Korozyona yol açan kimyasal maddeler kullanmayın.

DURATI akülü kırkma makinesi

- Gerekliyse, temizlik / dezenfeksiyon işlemini tekrarlayın.

5.2 Kontrol, koruma ve muayene

- Ürünü oda sıcaklığında soğutun.
- Her temizlik ve dezenfeksiyondan sonra ürünü temiz, çalışabilir ve hasarsız durumda olması bakımından kontrol edin.
- Gerekliğinde kesme kafasını yağlayın, bkz. Kesme kafasının yağlanması.
- Üründe hasarlar, düzensiz çalışma sesleri, aşırı ısınma ya da aşırı titreşim olup olmadığını kontrol edin.
- Kesme kafasında kırılmış, hasar görmüş ve kör kesiciler olup olmadığını kontrol edin.
- Hasar gören ürünü hemen ayırın.

7. Hatayı algılama ve giderme

7.1 DURATI akülü kırkma makinesi

Arıza	Algılama	Sebebi	Giderme
DURATI akülü kırkma makinesi çalışmıyor	Şalter konumunu kontrol edin	Lityum iyon bataryanın şarjı yok	Lityum iyon bataryayı şarj edin
	-	Lityum iyon batarya arızalı	Yeni lityum iyon batarya takın
	-	Lityum iyon batarya takılı değil	Yeni lityum iyon batarya takın
DURATI akülü kırkma makinesi duruyor	-	Lityum iyon bataryanın koruma devresi kapattı	Şalteri kapatın ve tekrar açın
	-	Lityum iyon batarya boş	Yeni lityum iyon batarya takın
DURATI akülü kırkma makinesi şarj istasyonunda şarj olmuyor	LED göstergeleri yanmıyor	-	bkz. Şarj cihazı ve lityum iyon batarya

6. Bakım

Güvenilir şekilde çalışma yapılması için Aesculap yılda bir defa bakım yapılmasını önerir.

Servis adresleri

Albert Kerbl GmbH

Felizenzell 9

84428 Buchbach / Almanya

Telefon: +49 (0) 8086 933-100

Faks: +49 (0) 8086 933-500

E-posta: info@kerbl.com

www.kerbl.com

Diğer servis adreslerini yukarıda belirtilen adresten temin edebilirsiniz.

7.2 Şarj cihazı ve lityum iyon batarya

Arıza	Algılama	Sebebe	Giderme
Şarj cihazı çalışmıyor	LED göstergeleri yanmıyor	Şebeke bağlantı hattı takılmamış	Şebeke bağlantı hattını şarj cihazı üzerindeki cihaz fişine ve ikmal şebekesindeki prize sokun
	Lityum iyon bataryanın şarjı yok	Şebeke bağlantı hattı arızalı	Şebeke bağlantı hattını değiştirin
Lityum iyon batarya şarj edilmemiş	Lityum iyon batarya takılı, şarj durumu göstergesi yanmıyor	Şarj cihazı arızalı	Ürünün üreticide tamir edilmesini sağlayın
		Şarj cihazının kontakları kirlenmiş ya da hasarlı	Şarj yuvasındaki kontakları temizleyin, bkz. Temizlik/Dezenfeksiyon veya üreticide onarılmasını sağlayın
		Lityum iyon batarya arızalı	Lityum iyon bataryanın üreticide onarılmasını sağlayın
		Şarj cihazı arızalı	Şarj cihazının üreticide tamir edilmesini sağlayın
		Şarj işlemi esnasında lityum iyon bataryada aşırı ısınma tespit ediliyor	Lityum iyon bataryayı şarj yuvasından çıkarın, soğumasını bekleyin ve şarj işlemini yeniden başlatın. Bataryada yeniden arıza meydana gelirse üreticide tamir edilmesini sağlayın
Şarj arızası veya Lityum iyon batarya arızalı	Lityum iyon bataryayı şarj yuvasından çıkarın ve şarj işlemini, gerekirse başka bir şarj yuvasında tekrarlayın. Arıza yeniden meydana gelirse Lityum iyon bataryanın üreticide onarılmasını sağlayın		

DURATI akülü kırkma makinesi

8. Teknik servis

Donanım üzerinde değişiklikler yapılması garanti/ güvence haklarının ve ayrıca bazı onayların geçersiz kalmasına neden olabilir.

Servis adresleri

Albert Kerbl GmbH
Felizenzell 9
84428 Buchbach / Almanya
Telefon: +49 (0) 8086 933-100
Faks: +49 (0) 8086 933-500
E-posta: info@kerbl.com
www.kerbl.com
Diğer servis adreslerini yukarıda belirtilen adresten temin edebilirsiniz.

9. Aksesuarlar/Yedek parçalar

Ürün no.	Tasarım	Lityum iyon batarya	Şarj istasyonu	Aksesuar
XT434-xx / XT436-xx	Avrupa, İngiltere, ABD, Avustralya	XT431	XT433	GT604800 Yağ şişesi

10. Teknik veriler

10.1 DURATI akülü kırkma makinesi

Cihaz tipi	XT434-XX/XT436-XX
Strok sayısı	3 300 dev/dak
Şarj/Çıkış gerilimi	maks. 7,4 V
Şarj/Çıkış akımı	maks. 1 A
Ağırlık (Kesme kafası ve batarya ile)	380 g
EN 60335-1, EN 60335-2-29	

10.2 Şarj cihazı

Cihaz tipi	XT433
Şebeke voltaj aralıkları (güç girişi)	100-240 V
Frekans	50-60 Hz
Şarj/Çıkış gerilimi	maks. 7,4 V
Şarj/Çıkış akımı	maks. 1 A
Şebeke parçası ile ağırlık	242 g
Kontrol işareti	CE, UL

10.3 Lityum iyon batarya

Cihaz tipi	XT431
Hücre tipi	Li
Doğru gerilim	7,4 V
Kapasite	yakl. 2 850 mAh
Şarj süresi	yakl. 240 dak



10.4 Uygunluk beyanı

	<p>İşbu belgeyle, münferiden sorumlu olarak, bu ürünün aşağıdaki normlara ve norm teşkil eden dokümanlara uygun olduğunu beyan ederiz:</p> <p>Elektromanyetik uyumluluk direktifi</p> <ul style="list-style-type: none">- 2014/30/AB <p>Alçak gerilim direktifi (LVD)</p> <ul style="list-style-type: none">- 2014/35/AB <p>Standartlar</p> <ul style="list-style-type: none">- AB 60335-2-8:2012+A1:2015- AB 60335-1:2012 + A11:2014 + A13:2014- IEC 60335-2-8:2012 + A1:2015- IEC 60335-1:2010 + A1:2013 + A2:2016 <p>Ev ve benzeri yerlerde kullanılan elektrikli cihazların güvenliği</p> <ul style="list-style-type: none">- Genel gereksinimler- Yün kesme makineleri için <p>Aesculap Suhl GmbH</p>
---	--

11. İmha

Elektrikli aletler, aksesuar ve ambalaj çevreye uygun bir geri dönüşüm merkezine teslim edilmelidir.

11.1 Yalnızca AB üyesi ülkeler için

 	<p>Elektrikli aletleri normal ev çöpüne atmayın!</p> <p>Elektrikli ve Elektronik Eski Cihazlar Hakkında 2012/19/AB sayılı Avrupa Direktifi'ne ve uyarlanan ilgili ulusal mevzuata göre, artık kullanılmayan haldeki elektrikli cihazların ayrı bir şekilde toplanması ve çevreye zarar vermeyecek şekilde geri dönüşüm sistemine teslim edilmesi zorunludur.</p>
--	--

11.2 Lityum iyon bataryalar

Bataryaları ev tipi atıklarla, ateşe veya suya atmayın. Arızalı veya kullanılmış bataryaların 2006/66/AT direktifine göre toplanması, geri dönüşüme tabi tutulması veya çevreye zarar vermeyecek şekilde imha edilmesi gerekir.

12. 2 yıl garanti

Sayın müşterimiz,

Firmamızın bir ürününü tercih ettiğiniz için teşekkür ederiz.

Aesculap adı onlarca yıldır kontrol edilmiş kalite ve birinci sınıf servisle anılmaktadır. Müşterilerimize inovatif ve güçlü ürünler sunuyoruz. Aesculap yüksek kaliteli cihazlar üretir ve yüksek kaliteli malzemelerle özenli bir üretim sürecinde imal edilen ürünleri kullanmanızı sağlar. Ürünlerimizde yanlış kullanım, normal aşınma veya ürünün amacına aykırı kullanılması ya da uygun olmayan veya sorunsuz olmayan yabancı ürünlerin kullanılması sonucu oluşan kusurlar görülmesi halinde bunlara ilgili mesul tutulamayacağımızı hatırlatmak istiyoruz.

Aynı şekilde değerine veya işlevine etki etmeyen veya yalnızca önemsiz oranda etki eden kusurlar da kapsam dışıdır.



Mesuliyetimiz çerçevesinde mesul bulunmamız halinde, ürünü onarma veya değiştirme hakkımız saklıdır.

Επαναφορτιζόμενη κουρευτική μηχανή DURATI

Υπόμνημα

- 1 Βάση κοπτικής κεφαλής
- 2 Επαναφορτιζόμενη κουρευτική μηχανή DURATI
- 3 Απασφάλιση επαναφορτιζόμενης μπαταρίας
- 4 Φορτιστής
- 5 Καλώδιο σύνδεσης στο δίκτυο ρεύματος (με βύσμα συσκευής)
- 6 Εσοχή φόρτισης (για την επαναφορτιζόμενη μπαταρία ιόντων λιθίου)
- 7 Επαναφορτιζόμενη μπαταρία ιόντων λιθίου
- 8 Ένδειξη κατάστασης φόρτισης (για την επαναφορτιζόμενη κουρευτική μηχανή DURATI)
- 9 Ένδειξη κατάστασης φόρτισης (για την επαναφορτιζόμενη μπαταρία ιόντων λιθίου)
- 10 Εσοχή φόρτισης (για την επαναφορτιζόμενη κουρευτική μηχανή DURATI)
- 11 Διακόπτης On/Off
- 12 Κοπτική κεφαλή
- 13 Ξεκλειδώμα ξυριστικής κεφαλής
- 14 Τροφοδοτικό (φορτιστής)
- 15 Προσαρμογέας
- 16 Κλειδώμα (προσαρμογέας)

- 2.4 Σκοπός χρήσης φορτιστή ΧΤ433/ επαναφορτιζόμενης μπαταρίας ιόντων λιθίου ΧΤ431246
- 2.5 Τρόπος λειτουργίας επαναφορτιζόμενης κουρευτικής μηχανής DURATI247
- 2.6 Τρόπος λειτουργίας φορτιστή ΧΤ433/ επαναφορτιζόμενης μπαταρίας ιόντων λιθίου ΧΤ431247
 - 2.6.1 Αρχή φόρτισης..... 247
 - 2.6.2 Χρόνος φόρτισης..... 247
3. Προετοιμασία και τοποθέτηση248
4. Χρήση της επαναφορτιζόμενης κουρευτικής μηχανής DURATI, του φορτιστή ΧΤ433/της επαναφορτιζόμενης μπαταρίας ιόντων λιθίου ΧΤ431248
 - 4.1 Προετοιμασία248
 - 4.1.1 Σύνδεση πρόσθετων εξαρτημάτων 248
 - 4.1.2 Τοποθέτηση κοπτικής κεφαλής..... 248
 - 4.1.3 Συναρμολόγηση προσαρμογέα στο τροφοδοτικό της συσκευής φόρτισης..... 249
 - 4.1.4 Σύνδεση φορτιστή/φόρτιση επαναφορτιζόμενης μπαταρίας ιόντων λιθίου 250
 - 4.2 Έλεγχος λειτουργίας επαναφορτιζόμενης κουρευτικής μηχανής DURATI251
 - 4.3 Έλεγχος λειτουργίας φορτιστή251
 - 4.4 Χειρισμός κοπτικής κεφαλής251
 - 4.4.1 Τρόχισμα πλάκας κοπής 251
 - 4.4.2 Αντικατάσταση κοπτικής κεφαλής..... 251
 - 4.4.3 Λίπανση κοπτικής κεφαλής..... 252
 - 4.4.4 Αντικατάσταση επαναφορτιζόμενης μπαταρίας ιόντων λιθίου 252
 5. Καθαρισμός252
 - 5.1 Καθαρισμός/απολύμανση253
 - 5.2 Επιθεώρηση, φροντίδα και έλεγχος253
 6. Συντήρηση253
 7. Αναγνώριση και αντιμετώπιση σφαλμάτων .254
 - 7.1 Επαναφορτιζόμενη κουρευτική μηχανή DURATI254
 - 7.2 Φορτιστής και επαναφορτιζόμενη μπαταρία ιόντων λιθίου254
 8. Τμήμα τεχνικής υποστήριξης255
 9. Πρόσθετα εξαρτήματα/ανταλλακτικά256

	Τηρείτε τις οδηγίες χρήσης
	Σήμανση ηλεκτρικών και ηλεκτρονικών συσκευών σύμφωνα με την οδηγία 2012/19/ΕΕ (ΑΗΗΕ), βλ. Απορριμματική διαχείριση

Πίνακας περιεχομένων

1. Ασφαλής χειρισμός 245
2. Περιγραφή συσκευής 246
 - 2.1 Παραδοτέος εξοπλισμός 246
 - 2.2 Απαιτούμενα για τη λειτουργία στοιχεία 246
- 2.3 Σκοπός χρήσης επαναφορτιζόμενης κουρευτικής μηχανής DURATI 246

10.	Τεχνικά χαρακτηριστικά	256
10.1	Επαναφορτιζόμενη κουρευτική μηχανή DURATI	256
10.2	Φορτιστής	256
10.3	Επαναφορτιζόμενη μπαταρία ιόντων λιθίου	256
10.4	Δήλωση συμμόρφωσης	257
11.	Απορριμματική διαχείριση	257
11.1	Μόνο για χώρες της ΕΕ	257
11.2	Επαναφορτιζόμενες μπαταρίες ιόντων λιθίου	257
12.	Εγγύηση 2 ετών	257

- Πριν από τη χρήση του προϊόντος ελέγχετε τη λειτουργικότητα και την κανονική κατάσταση.
- Φυλάσσετε τον φορτιστή και τις επαναφορτιζόμενες μπαταρίες ιόντων λιθίου σε θερμοκρασία περιβάλλοντος.
- Διατηρείτε τον φορτιστή και τις επαναφορτιζόμενες μπαταρίες ιόντων λιθίου στεγνές.
- Πριν από την πρώτη χρήση φορτίζετε ξανά τις επαναφορτιζόμενες μπαταρίες ιόντων λιθίου.
- Τηρείτε την "Υπόδειξη για την ηλεκτρομαγνητική συμβατότητα (ΗΜΣ)"
- Για την αποφυγή ζημιών από την ακατάλληλη διάταξη ή λειτουργία και προκειμένου να μην τίθενται σε κίνδυνο η εγγύηση και η αστική ευθύνη:
 - Χρησιμοποιείτε το προϊόν μόνο σύμφωνα με τις παρούσες οδηγίες χρήσης.
 - Τηρείτε τις πληροφορίες ασφαλείας και τις υποδείξεις συντήρησης.
 - Χρησιμοποιείτε τα πρόσθετα εξαρτήματα που δεν αναφέρονται στις οδηγίες χρήσης μόνο τη συγκατάθεση του κατασκευαστή.
- Ο χειρισμός και η χρήση του προϊόντος και των πρόσθετων εξαρτημάτων επιτρέπεται να ανατίθεται αποκλειστικά σε άτομα, τα οποία διαθέτουν την απαιτούμενη εκπαίδευση, γνώση και εμπειρία.
- Φυλάσσετε τις οδηγίες χρήσης σε χώρο στον οποίο έχει πρόσβαση ο χρήστης.
- Τηρείτε τα ισχύοντα πρότυπα.
- Εξακριβώστε αν η ηλεκτρική εγκατάσταση του χώρου πληροί τις απαιτήσεις του προτύπου IEC.
- Αποσυνδέετε τις συνδέσεις δικτύου τραβώντας το βύσμα της συσκευής και ποτέ τραβώντας από το καλώδιο.
- Μην χρησιμοποιείτε το προϊόν σε χώρους όπου υφίσταται κίνδυνος έκρηξης.
- Μην χρησιμοποιείτε ένα φαρμαμένο ή κατεστραμμένο προϊόν. Διαχωρίστε αμέσως το προϊόν από άλλα προϊόντα εάν έχει υποστεί ζημία.

1. Ασφαλής χειρισμός



Κίνδυνος για τη ζωή από ηλεκτροπληξία!

- Μην ανοίγετε το προϊόν (εξαιρείται η αντικατάσταση της επαναφορτιζόμενης μπαταρίας).



ΠΡΟΕΙΔΟΠΟΙΗΣΗ

**Κίνδυνος εγκαύματος!
Μετά από παρατεταμένη χρήση, ενδέχεται να θερμανθούν οι κεφαλές ξυρίσματος.**

- Αφήστε τις κεφαλές ξυρίσματος να κρυώσουν μετά τη χρήση.
- Αφήστε τις κοπτικές κεφαλές να κρυώσουν μετά τη χρήση.

Επαναφορτιζόμενη κουρευτική μηχανή DURATI

Υπόδειξη

Η συσκευή μπορεί να χρησιμοποιηθεί από παιδιά ηλικίας μεγαλύτερης των 8 ετών, καθώς και από άτομα με μειωμένες φυσικές, αισθητηριακές ή ψυχικές ικανότητες, εφόσον επιτηρούνται από κάποιον άτομο ή έχουν ενημερωθεί για την ασφαλή χρήση της συσκευής και για τους κινδύνους που μπορεί να προκύψουν.

- Μην αφήνετε τα παιδιά να παίζουν με τη συσκευή.
- Μην αφήνετε τα παιδιά να καθαρίζουν και να συντηρούν τη συσκευή χωρίς επιτήρηση.

2. Περιγραφή συσκευής

2.1 Παραδοτέος εξοπλισμός

Όνομασία	Αρ. πρ.
Επαναφορτιζόμενη κουρευτική μηχανή DURATI	ΧΤ434-XX/ ΧΤ436-XX
Επαναφορτιζόμενη μπαταρία ιόντων λιθίου	ΧΤ431
Φορτιστής	ΧΤ433
Καλώδιο σύνδεσης στο δίκτυο ρεύματος (με βύσμα συσκευής)	βλ. Πρόσθετα εξαρτήματα/ ανταλλακτικά
Οδηγίες χρήσης	TA015445

Υπόδειξη

Η κοπτική κεφαλή GT330 #10 της επαναφορτιζόμενης κουρευτικής μηχανής DURATI περιλαμβάνεται στον εξοπλισμό παράδοσης. Ανάλογα με την κάθε χρήση, μπορούν να χρησιμοποιηθούν διάφορες κοπτικές κεφαλές!

2.2 Απαιτούμενα για τη λειτουργία στοιχεία

- Επαναφορτιζόμενη κουρευτική μηχανή DURATI
- Κοπτική κεφαλή
- Φορτιστής
- Καλώδιο σύνδεσης στο δίκτυο ρεύματος (με βύσμα συσκευής)
- Επαναφορτιζόμενη μπαταρία ιόντων λιθίου

2.3 Σκοπός χρήσης επαναφορτιζόμενης κουρευτικής μηχανής DURATI

Υπόδειξη

Η συσκευή προβλέπεται μόνο για την κοπή φυσικών τριχών ανθρώπων και ζώων.

Η επαναφορτιζόμενη κουρευτική μηχανή DURATI χρησιμοποιείται για το κούρεμα ανθρώπων και μικρών ζώων.

Η επαναφορτιζόμενη κουρευτική μηχανή DURATI πρέπει να χρησιμοποιείται με την κατάλληλη κοπτική κεφαλή ανάλογα με τη χρήση.

2.4 Σκοπός χρήσης φορτιστή ΧΤ433/ επαναφορτιζόμενης μπαταρίας ιόντων λιθίου ΧΤ431

Ο φορτιστής ΧΤ433 χρησιμοποιείται για τη φόρτιση της επαναφορτιζόμενης κουρευτικής μηχανής DURATI και της επαναφορτιζόμενης μπαταρίας ιόντων λιθίου. Και για τα δύο στοιχεία υπάρχει εσοχή φόρτισης.

2.5 Τρόπος λειτουργίας επαναφορτιζόμενης κουρευτικής μηχανής DURATI

Η επαναφορτιζόμενη κουρευτική μηχανή DURATI ενεργοποιείται ανεβάζοντας προς τα επάνω και απενεργοποιείται κατεβάζοντας προς τα κάτω το πλήκτρο on/off.

2.6 Τρόπος λειτουργίας φορτιστή XT433/επαναφορτιζόμενης μπαταρίας ιόντων λιθίου XT431

Ο φορτιστής XT433 είναι σχεδιασμένος για ένα εύρος τάσης δικτύου από 100 V έως 240 V και από 50 Hz έως 60 Hz.

Για να υπάρχει ετοιμότητα λειτουργίας ο φορτιστής XT433 συνδέεται στο φις του καλωδίου δικτύου στο δίκτυο τροφοδοσίας.

Ο φορτιστής XT433 διαθέτει δύο εσοχές φόρτισης. Στην μπροστινή εσοχή φόρτισης φορτίζεται η επαναφορτιζόμενη κουρευτική μηχανή DURATI και στην πίσω η επαναφορτιζόμενη μπαταρία ιόντων λιθίου.

Οι εσοχές φόρτισης αντιστοιχίζονται στην εκάστοτε ένδειξη κατάσταση φόρτισης στο μπροστινό μέρος του φορτιστή.

Συνδέοντας την επαναφορτιζόμενη μπαταρία ιόντων λιθίου στον σταθμό φόρτισης ξεκινάει αυτόματα η διαδικασία φόρτισης.

Ο χρόνος φόρτισης στην εσοχή φόρτισης εξαρτάται από την κατάσταση φόρτισης και τη χωρητικότητα των επαναφορτιζόμενων μπαταριών ιόντων λιθίου.

2.6.1 Αρχή φόρτισης

Οι επαναφορτιζόμενες μπαταρίες ιόντων λιθίου φορτίζονται με σταθερούς παλμούς ρεύματος.

Η κατάσταση φόρτισης της επαναφορτιζόμενης μπαταρίας ιόντων λιθίου παρακολουθείται κατά τη διαδικασία φόρτισης. Παρακολουθώντας την καμπύλη φόρτισης, διασφαλίζεται η φόρτιση 100 % χωρίς υπερφόρτιση.

Επιπλέον, παρακολουθείται η θερμοκρασία της επαναφορτιζόμενης μπαταρίας και ο χρόνος φόρτισης.

Κάθε φορά μόνο μία εσοχή φόρτισης είναι ενεργή. Η μηχανή φορτίζεται πάντα πρώτη (μπροστινή εσοχή φόρτισης). Έπειτα, ελέγχεται πρώτα αν έχει τοποθετηθεί μια επαναφορτιζόμενη μπαταρία στην πίσω εσοχή φόρτισης. Αν ισχύει κάτι τέτοιο, μόνο τότε φορτίζεται η επαναφορτιζόμενη μπαταρία.

Αν τοποθετήσετε μια επαναφορτιζόμενη μπαταρία στην πίσω εσοχή φόρτισης, ενώ φορτίζεται μια μηχανή στην μπροστινή εσοχή φόρτισης, τότε αναβοσβήνει η λυχνία LED για την πίσω εσοχή φόρτισης μία φορά πράσινο (αναγνώριση επαναφορτιζόμενης μπαταρίας) και έπειτα σβήνει έως ότου φορτιστεί η επαναφορτιζόμενη μπαταρία της μηχανής στην μπροστινή εσοχή φόρτισης.

Μετά από αυτό ξεκινάει η διαδικασία φόρτισης για την επαναφορτιζόμενη μπαταρία στην πίσω εσοχή φόρτισης.

Ο φορτιστής παρακολουθεί την κατάσταση της επαναφορτιζόμενης μπαταρίας με δύο ενδείξεις κατάστασης μπαταρίας.

Ενδείξεις LED:

- αναβοσβήνει πράσινη: η επαναφορτιζόμενη μπαταρία φορτίζεται
 - ανάβει πράσινη= η επαναφορτιζόμενη μπαταρία είναι πλήρως φορτισμένη
 - αναβοσβήνει κόκκινη = ελαττωματική επαναφορτιζόμενη μπαταρία ή σταθμός φόρτισης
- Δρομολογήστε την επισκευή του προϊόντος από τον κατασκευαστή,

2.6.2 Χρόνος φόρτισης

Όταν επιτευχθεί ο μέγιστος χρόνος φόρτισης, τότε διακόπεται η διαδικασία φόρτισης.

Ο χρόνος φόρτισης είναι περ. 240 min.

Επαναφορτιζόμενη κουρευτική μηχανή DURATI

3. Προετοιμασία και τοποθέτηση

Εάν δεν τηρηθούν οι παρακάτω προδιαγραφές, η εταιρεία Aescular δεν αναλαμβάνει καμία ευθύνη.

- Κατά την τοποθέτηση και τη λειτουργία του προϊόντος τηρείτε:
 - τις προδιαγραφές εγκατάστασης και χρήστη της χώρας σας,
 - τις προδιαγραφές πυροπροστασίας και αντιαεκρκτικής προστασίας της χώρας σας.
 - τις υποδείξεις χρήσης σύμφωνα με τις απαιτήσεις IEC-/VDE.



ΚΙΝΔΥΝΟΣ

Κίνδυνος πυρκαγιάς και έκρηξης!

- Μην χρησιμοποιείτε το προϊόν σε χώρους όπου υφίσταται κίνδυνος έκρηξης.



ΠΡΟΣΟΧΗ

Υποβάθμιση της λειτουργίας ή ζημιά του προϊόντος από ακατάλληλη τοποθέτηση!

- Μην εκθέτετε το προϊόν απευθείας στην ηλιακή ακτινοβολία ή σε υγρασία.
- Μην καλύπτετε τις οπές αερισμού του προϊόντος.
- Συνδέετε με ονομαστική τάση μεταξύ 100 V έως 240 V και εύρος τάσης δικτύου από 50 Hz έως 60 Hz.
- Διασφαλίζετε ότι η πρίζα δικτύου τροφοδοσίας που χρησιμοποιείται για την τροφοδοσία τάσης του προϊόντος είναι ελεύθερα προσβάσιμη.

4. Χρήση της επαναφορτιζόμενης κουρευτικής μηχανής DURATI, του φορτιστή ΧΤ433/ της επαναφορτιζόμενης μπαταρίας ιόντων λιθίου ΧΤ431

4.1 Προετοιμασία

4.1.1 Σύνδεση πρόσθετων εξαρτημάτων

Συνδυασμοί πρόσθετων εξαρτημάτων που δεν αναφέρονται στις οδηγίες χρήσης επιτρέπεται να χρησιμοποιούνται μόνο εφόσον προορίζονται ρητά για την προβλεπόμενη εφαρμογή. Δεν πρέπει να υποβαθμίζονται τα χαρακτηριστικά απόδοσης ούτε οι απαιτήσεις ασφαλείας.

4.1.2 Τοποθέτηση κοπτικής κεφαλής



ΠΡΟΕΙΔΟΠΟΙΗΣΗ

Κίνδυνος τραυματισμού από αιχμηρές πλάκες κοπής!

- Χειρίζεστε την κοπτική κεφαλή της επαναφορτιζόμενης κουρευτικής μηχανής DURATI με προσοχή.

Υπόδειξη

Η κοπτική κεφαλή GT330 #10 της κουρευτικής μηχανής DURATI περιλαμβάνεται στον εξοπλισμό παράδοσης. Ανάλογα με την κάθε χρήση, μπορούν να χρησιμοποιηθούν διάφορες κοπτικές κεφαλές!

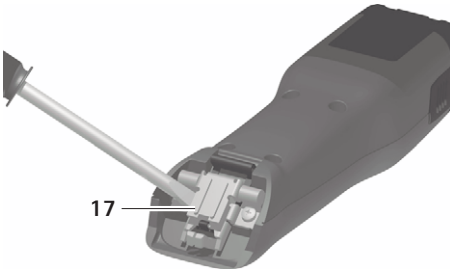

Εικ. 1

- Με κλειστό σύνδεσμο λεπίδας: ανοίξτε τον σύνδεσμο λεπίδας **17** με κατασβίδι, βλ. Εικ. 1.

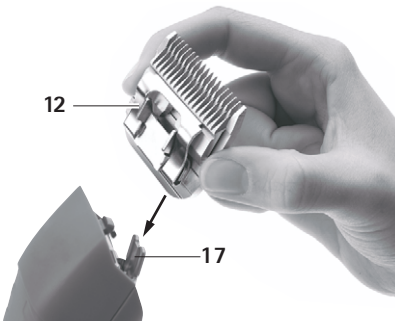

Εικ. 2

- Τοποθετήστε την κοπτική κεφαλή **12** στον ανοιχτό σύνδεσμο λεπίδας **17**, βλ. Εικ. 2.
- Πιέστε τον διακόπτη on/off **11**.
- Πιέστε την κοπτική κεφαλή **12** ελαφρώς προς την κατεύθυνση της κουρευτικής μηχανής DURATI, βλ. Εικ. 2.
Η κοπτική κεφαλή **12** κουμπώνει με χαρακτηριστικό ήχο.
- Βεβαιωθείτε ότι η κοπτική κεφαλή **12** έχει τοποθετηθεί σωστά στην κουρευτική μηχανή DURATI.

4.1.3 Συναρμολόγηση προσαρμογέα στο τροφοδοτικό της συσκευής φόρτισης

Σύμφωνα με τις εργοστασιακές ρυθμίσεις στο τροφοδοτικό του φορτιστή είναι τοποθετημένος ο προσαρμογέας για χώρες της ΕΕ.

Υπόδειξη

Ο προσαρμογέας για τις ΗΠΑ είναι ενσωματωμένος στο τροφοδοτικό. Ο προσαρμογέας για τις ΗΠΑ μπορεί να αφαιρεθεί, εάν δεν είναι τοποθετημένος κανένας άλλος προσαρμογέας στο τροφοδοτικό.

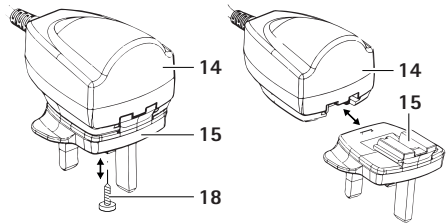

Εικ. 3

Αφαίρεση προσαρμογέα EU/UK/AUS από το τροφοδοτικό

- Λύστε τη βίδα στερέωσης **18** στο τροφοδοτικό **15**, βλ. Εικ. 3.
- Πιέστε το κλείδωμα **16** και αφαιρέστε τον προσαρμογέα **15** από το τροφοδοτικό.

Τοποθέτηση προσαρμογέα EU/UK/AUS στο τροφοδοτικό

Επαναφορτιζόμενη κουρευτική μηχανή DURATI

- Σπρώξτε τον προσαρμογέα **15** στο τροφοδοτικό **14**, μέχρι να κλειδώσει η ασφάλιση **16**, βλ. Εικ. 3.
- Σπρώξτε τη βίδα σταθεροποίησης **18** στον προσαρμογέα **15**.

4.1.4 Σύνδεση φορτιστή/φόρτιση επαναφορτιζόμενης μπαταρίας ιόντων λιθίου



ΠΡΕΙΔΟΠΟΙΗΣΗ

Κίνδυνος πυρκαγιάς σε περίπτωση βραχυκυκλώματος των πόλων από υγρά ή μεταλλικά εξαρτήματα!

- Μην βραχυκυκλώνετε την επαναφορτιζόμενη μπαταρία ιόντων λιθίου.



ΠΡΕΙΔΟΠΟΙΗΣΗ

Κίνδυνος τραυματισμού και υλικών ζημιών από κατεστραμμένες επαναφορτιζόμενες μπαταρίες ιόντων λιθίου!

- Ελέγξτε τις επαναφορτιζόμενες μπαταρίες ιόντων λιθίου πριν από τη φόρτιση για ζημιές.
- Μην χρησιμοποιείτε και να μην φορτίζετε κατεστραμμένες επαναφορτιζόμενες μπαταρίες ιόντων λιθίου.



ΠΡΟΣΟΧΗ

Απώλεια της χωρητικότητας/ικανότητας απόδοσης των εκφορτισμένων επαναφορτιζόμενων μπαταριών ιόντων λιθίου από παρατεταμένη φύλαξη!

- Αν η επαναφορτιζόμενη μπαταρία ιόντων λιθίου πρόκειται να αποθηκευτεί για μεγάλο χρονικό διάστημα, τότε αποθηκεύστε την πλήρως φορτισμένη και φορτίστε τη μία φορά τον μήνα.



ΠΡΟΣΟΧΗ

Καταστροφή του προϊόντος, της εσοχής φόρτισης ή της επαναφορτιζόμενης μπαταρίας ιόντων λιθίου από τοποθέτηση λάθος τύπου βύσματος στην εσοχή φόρτισης!

- Τοποθετείτε τις επαναφορτιζόμενες μπαταρίες ιόντων λιθίου μόνο στη σχετική προβλεπόμενη εσοχή φόρτισης.
- Τοποθετείτε σωστά τις επαναφορτιζόμενες μπαταρίες ιόντων λιθίου.

Υπόδειξη

Πριν από τη διαδικασία φόρτισης απενεργοποιείτε την επαναφορτιζόμενη κουρευτική μηχανή DURATI!

Υπόδειξη

Οι επαναφορτιζόμενες μπαταρίες ιόντων λιθίου θερμαίνονται ελαφρώς κατά τη διαδικασία φόρτισης.

Υπόδειξη

Όταν δεν χρησιμοποιείτε τον φορτιστή, τότε πρέπει να αποσυνδέετε το καλώδιο σύνδεσης στο δίκτυο ρεύματος από την πρίζα.

- Συνδέστε τον φορτιστή **4** : Συνδέστε το βύσμα συσκευής του καλωδίου σύνδεσης στο δίκτυο ρεύματος **5** στον φορτιστή **4**.
- Συνδέστε το φως του καλωδίου σύνδεσης στο δίκτυο ρεύματος **5** στην πρίζα.
- Τοποθετήστε και φορτίστε την επαναφορτιζόμενη μπαταρία ιόντων λιθίου **7** στην εσοχή φόρτισης **6** του φορτιστή **4**.
- ή -
- Τοποθετήστε και φορτίστε την επαναφορτιζόμενη κουρευτική μηχανή DURATI **2** στην εσοχή φόρτισης **10** του φορτιστή **4**.
Η ένδειξη κατάστασης φόρτισης **8** ή **9** αναβοσβήνει με πράσινο.

Μετά τη διαδικασία φόρτισης ανάβει η ένδειξη κατάστασης φόρτισης **8/9** με πράσινο και η επαναφορτιζόμενη κουρευτική μηχανή DURATI **2/η** επαναφορτιζόμενη μπαταρία ιόντων λιθίου **7** είναι έτοιμη για λειτουργία.

4.2 Έλεγχος λειτουργίας επαναφορτιζόμενης κουρευτικής μηχανής DURATI

- Εκτελείτε οπτικό έλεγχο.
- Ελέγξτε τη θέση του διακόπτη.
- Τοποθετήστε την επαναφορτιζόμενη μπαταρία, βλ. Αντικατάσταση επαναφορτιζόμενης μπαταρίας ιόντων λιθίου.
- Τοποθετήστε σωστά την κοπτική κεφαλή και ενδ. λιπάνετε, βλ. Χειρισμός κοπτικής κεφαλής.
- Έχετε έτοιμες φορτισμένη εφεδρική επαναφορτιζόμενη μπαταρία ιόντων λιθίου.
- Καθαρίστε την επαναφορτιζόμενη κουρευτική μηχανή DURATI πριν από τη χρήση, βλ. Καθαρισμός/απολύμανση.

4.3 Έλεγχος λειτουργίας φορτιστή

- Εκτελείτε οπτικό έλεγχο.
- Πριν από τη σύνδεση του προϊόντος στο δίκτυο τροφοδοσίας:
 - Ελέγξτε το καλώδιο σύνδεσης στο δίκτυο ρεύματος **5** για πιθανές ζημιές.
 - Ελέγξτε το προϊόν για πιθανές ζημιές (π. χ. ελέγξτε τις επαφές των εσοχών φόρτισης για παραμορφώσεις).
- Συνδέστε το καλώδιο σύνδεσης στο δίκτυο ρεύματος **5** στο βύσμα συσκευής στον σταθμό φόρτισης.
- Συνδέστε το φως του καλωδίου δικτύου στην πρίζα του δικτύου τροφοδοσίας.
- Τοποθετήστε και φορτίστε την επαναφορτιζόμενη μπαταρία ιόντων λιθίου **7** στην εσοχή φόρτισης **6** του φορτιστή **4**.
 - ή -

- Τοποθετήστε και φορτίστε την επαναφορτιζόμενη κουρευτική μηχανή DURATI **2** στην εσοχή φόρτισης **10** του φορτιστή **4**.

Η ένδειξη κατάστασης φόρτισης **8** ή **9** αναβοσβήνει με πράσινο.

Μετά τη διαδικασία φόρτισης ανάβει η ένδειξη κατάστασης φόρτισης **8/9** με πράσινο και η επαναφορτιζόμενη κουρευτική μηχανή DURATI **2/η** επαναφορτιζόμενη μπαταρία ιόντων λιθίου **7** είναι έτοιμη για λειτουργία.

Το προϊόν είναι έτοιμο για λειτουργία.

4.4 Χειρισμός κοπτικής κεφαλής

4.4.1 Τρόχισμα πλάκας κοπής

Υπόδειξη

Για το *τρόχισμα* της πλάκας κοπής απευθυνθείτε στο *Τμήμα τεχνικής υποστήριξης*, βλ. *Τμήμα τεχνικής υποστήριξης*.

4.4.2 Αντικατάσταση κοπτικής κεφαλής



ΠΡΟΕΙΔΟΠΟΙΗΣΗ

Κίνδυνος τραυματισμού από αιχμηρές πλάκες κοπής!

- Χειρίζεστε την κοπτική κεφαλή της επαναφορτιζόμενης κουρευτικής μηχανής DURATI με προσοχή.

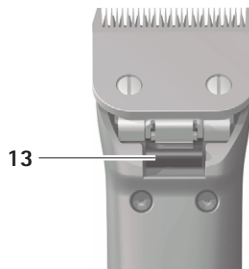

Εικ. 4

Επαναφορτιζόμενη κουρευτική μηχανή DURATI

- Πιέστε τον διακόπτη on/off **11** για να απενεργοποιήσετε την επαναφορτιζόμενη κουρευτική μηχανή DURATI.
- Πιέστε την ασφάλιση κοπτικής κεφαλής **14**, βλ. Εικ. 4.

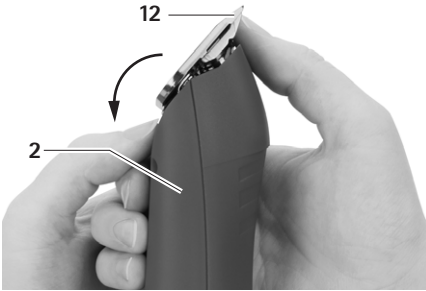

Εικ. 5

- Ανοίξτε την κοπτική κεφαλή **12** προς τα εμπρός, βλ. Εικ. 5.
- Αφαιρέστε την κοπτική κεφαλή **12**.
- Καθαρίστε τον ανοιγμένο σύνδεσμο λεπίδας με πινέλο.
- Τοποθετήστε την κοπτική κεφαλή **12** στον ανοιχτό σύνδεσμο λεπίδας.
- Πιέστε τον διακόπτη on/off **11**.
- Πιέστε την κοπτική κεφαλή **12** ελαφρώς προς την κατεύθυνση της κουρευτικής μηχανής DURATI, .
Η κοπτική κεφαλή **12** κουμπώνει με χαρακτηριστικό ήχο.
- Βεβαιωθείτε ότι η κοπτική κεφαλή **12** έχει τοποθετηθεί σωστά στην επαναφορτιζόμενη κουρευτική μηχανή DURATI.

4.4.3 Λίπανση κοπτικής κεφαλής

- Με μαλακό πανί ή πινέλο καθαρίστε την επάνω και την κάτω πλάκα κοπής. Βεβαιωθείτε ότι τα κενά ανάμεσα στα δόντια είναι καθαρά.
- Λιπάνετε την επάνω και κάτω πλάκα κοπής ελαφρώς με ειδικό λάδι για κοπτικές κεφαλές GT604.

4.4.4 Αντικατάσταση επαναφορτιζόμενης μπαταρίας ιόντων λιθίου

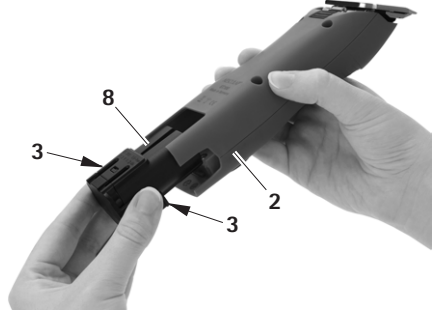

Εικ. 6

- Κρατήστε την επαναφορτιζόμενη κουρευτική μηχανή DURATI **2** και πιέστε τις ασφαλίστρες της επαναφορτιζόμενης μπαταρίας **3**.
- Αφαιρέστε την επαναφορτιζόμενη μπαταρία ιόντων λιθίου **7** από την επαναφορτιζόμενη κουρευτική μηχανή DURATI **2**.
- Σπρώξτε την φορτισμένη επαναφορτιζόμενη μπαταρία ιόντων λιθίου **7** στην επαναφορτιζόμενη κουρευτική μηχανή DURATI **2** μέχρι τέρμα.
Η επαναφορτιζόμενη κουρευτική μηχανή DURATI **2** είναι έτοιμη για λειτουργία.

5. Καθαρισμός



ΠΡΟΣΟΧΗ

Πρόκληση ζημιών ή καταστροφή του προϊόντος από μηχανικό καθαρισμό/μηχανική απολύμανση ή αποστείρωση!

- Καθαρίζετε/απολυμαίνετε το προϊόν αποκλειστικά με το χέρι.
- Μην αποστειρώνετε ποτέ το προϊόν.

5.1 Καθαρισμός/απολύμανση

Υπόδειξη

Τηρείτε τις προδιαγραφές απόρριψης και υγιεινής!

Καθαρισμός με το χέρι/απολύμανση



ΚΙΝΔΥΝΟΣ

Κίνδυνος ηλεκτροπληξίας και πυρκαγιάς!

- Πριν από τον καθαρισμό αποσυνδέετε το φως του καλωδίου δικτύου.
- Φροντίζετε ώστε να μην διεισδύσει υγρό στο προϊόν.
- Μετά τον καθαρισμό/απολύμανση αφήνετε στον αέρα για τουλάχιστον 1 λεπτό.



ΠΡΟΣΟΧΗ

Ζημιές στο προϊόν από λάθος καθαρισμό ή λάθος προϊόντα καθαρισμού/απολύμανσης!

- Χρησιμοποιείτε για τον καθαρισμό των επιφανειών μέσα του εμπορίου.
 - Μην τοποθετείτε ποτέ το προϊόν στο νερό ή στο προϊόν καθαρισμού.
 - Να μην εισέρχεται υγρό στις εσοχές φόρτισης.
 - Καθαρίζετε τις επαφές στις εσοχές φόρτισης με μεγάλη προσοχή.
- Σκουπίστε το περίβλημα του προϊόντος με ένα πανί χωρίς χνούδια, το οποίο έχετε νοτίσει με προϊόν του εμπορίου για απολύμανση.
 - Αν υπάρχει ανάγκη σκουπίστε κατάλοιπα του καθαριστικού ή απολυμαντικού μέσου μετά τον χρόνο δράσης του με ένα καθαρό πανί χωρίς χνούδια που το έχετε βουτήξει σε νερό.
 - Για το στέγνωμα χρησιμοποιείτε ένα καθαρό πανί χωρίς χνούδια.

- Καθαρίζετε τις επαφές στις εσοχές φόρτισης με ισοπροπανόλη ή αιθυλική αλκοόλη και μια μπατονέτα. Μην χρησιμοποιείτε διαβρωτικά χημικά.
- Εάν είναι απαραίτητο επαναλαμβάνετε καθαρισμό/απολύμανση.

5.2 Επιθεώρηση, φροντίδα και έλεγχος

- Αφήνετε το προϊόν να κρυώσει σε θερμοκρασία χώρου.
- Μετά από κάθε ολοκληρωμένο καθαρισμό και απολύμανση ελέγχετε το προϊόν για: Καθαρότητα, λειτουργία και ζημιές.
- Λιπάνετε την κοπτική κεφαλή, βλ. Λίπανση κοπτικής κεφαλής.
- Ελέγχετε το προϊόν για ζημιές, ασυνήθιστους θορύβους λειτουργίας, υπερβολική θέρμανση ή υπερβολικές δονήσεις.
- Ελέγχετε την κοπτική κεφαλή για σπασμένες, κατεστραμμένες και αμβλείες άκρες.
- Διαχωρίστε αμέσως το προϊόν από άλλα προϊόντα εάν έχει υποστεί ζημιές.

6. Συντήρηση

Για τη διασφάλιση της αξιόπιστης λειτουργίας, η Aescular συνιστά μια συντήρηση μία φορά ετησίως.

Διευθύνσεις Σέρβις

Albert Kerbl GmbH
Felizenzell 9
84428 Buchbach / Germany
Τηλέφωνο: +49 (0) 8086 933-100
Φαξ: +49 (0) 8086 933-500
e-mail: info@kerbl.com

www.kerbl.com

Περαιτέρω διευθύνσεις τεχνικής υποστήριξης παρέχονται μέσω της προαναφερόμενης διεύθυνσης.

Επαναφορτιζόμενη κουρευτική μηχανή DURATI

7. Αναγνώριση και αντιμετώπιση σφαλμάτων

7.1 Επαναφορτιζόμενη κουρευτική μηχανή DURATI

Βλάβη	Αναγνώριση	Αιτία	Αντιμετώπιση
Η επαναφορτιζόμενη κουρευτική μηχανή δεν λειτουργεί	Ελέγξτε τη θέση του διακόπτη	Η επαναφορτιζόμενη μπαταρία ιόντων λιθίου δεν έχει φορτίσει	Φορτίστε την επαναφορτιζόμενη μπαταρία ιόντων λιθίου
	-	Ελαττωματική επαναφορτιζόμενη μπαταρία ιόντων λιθίου	Αντικαταστήστε την επαναφορτιζόμενη μπαταρία ιόντων λιθίου
	-	Η επαναφορτιζόμενη μπαταρία ιόντων λιθίου δεν χρησιμοποιείται	Αντικαταστήστε την επαναφορτιζόμενη μπαταρία ιόντων λιθίου
Η επαναφορτιζόμενη κουρευτική μηχανή DURATI δεν κινείται	-	Η επαναφορτιζόμενη μπαταρία ιόντων λιθίου απενεργοποιείται από το κύκλωμα προστασίας	Απενεργοποιήστε και ενεργοποιήστε και πάλι τον διακόπτη
	-	Η επαναφορτιζόμενη μπαταρία ιόντων λιθίου είναι άδεια	Αντικαταστήστε την επαναφορτιζόμενη μπαταρία ιόντων λιθίου
Η επαναφορτιζόμενη κουρευτική μηχανή DURATI δεν φορτίζει στον σταθμό φόρτισης	Οι ενδεικτική λυχνίες LED δεν ανάβουν	-	βλ. Φορτιστής και επαναφορτιζόμενη μπαταρία ιόντων λιθίου

7.2 Φορτιστής και επαναφορτιζόμενη μπαταρία ιόντων λιθίου

Βλάβη	Αναγνώριση	Αιτία	Αντιμετώπιση
Ο φορτιστής δεν λειτουργεί	Οι ενδεικτική λυχνίες LED δεν ανάβουν	Το καλώδιο σύνδεσης στο δίκτυο ρεύματος δεν είναι συνδεδεμένο	Συνδέστε το καλώδιο σύνδεσης στο δίκτυο ρεύματος στο βύσμα συσκευής στον φορτιστή και στην πρίζα του δικτύου τροφοδοσίας
	Η επαναφορτιζόμενη μπαταρία ιόντων λιθίου δεν έχει φορτίσει	Ελαττωματικό καλώδιο σύνδεσης στο δίκτυο ρεύματος Ελαττωματικός φορτιστής	Αντικαταστήστε το καλώδιο σύνδεσης στο δίκτυο ρεύματος Δρομολογήστε την επισκευή του προϊόντος από τον κατασκευαστή

Βλάβη	Αναγνώριση	Αιτία	Αντιμετώπιση
Η επαναφορτιζόμενη μπαταρία ιόντων λιθίου δεν είναι φορτισμένη	Η επαναφορτιζόμενη μπαταρία ιόντων λιθίου είναι τοποθετημένη, η ένδειξη κατάστασης φόρτισης δεν ανάβει	Λερωμένες ή κατεστραμμένες επαφές φορτιστή	Καθαρίστε τις επαφές στην εσοχή φόρτισης βλ. Καθαρισμός/απολύμανση ή αναθέστε την επισκευή στον κατασκευαστή
		Ελαττωματική επαναφορτιζόμενη μπαταρία ιόντων λιθίου	Δρομολογήστε την επισκευή της επαναφορτιζόμενης μπαταρίας ιόντων λιθίου από τον κατασκευαστή
		Ελαττωματικός φορτιστής	Δρομολογήστε την επισκευή του φορτιστή από τον κατασκευαστή
		Κατά τη διάρκεια της διαδικασίας φόρτισης εντοπίζεται στην επαναφορτιζόμενη μπαταρία ιόντων λιθίου μια πολύ υψηλή θερμοκρασία	Αφαιρέστε την επαναφορτιζόμενη μπαταρία ιόντων λιθίου από την εσοχή φόρτισης, αφήστε την να κρυώσει και εκκινήστε εκ νέου τη διαδικασία φόρτισης. Σε νέα βλάβη : Δρομολογήστε την επισκευή της επαναφορτιζόμενης μπαταρίας από τον κατασκευαστή
		Βλάβη φόρτισης ή Ελαττωματική επαναφορτιζόμενη μπαταρία ιόντων λιθίου	Αφαιρέστε την επαναφορτιζόμενη μπαταρία ιόντων λιθίου από την εσοχή φόρτισης και επαναλάβετε τη διαδικασία φόρτισης, ενδ. σε άλλη εσοχή φόρτισης. Σε νέα βλάβη Δρομολογήστε την επισκευή της επαναφορτιζόμενης μπαταρίας ιόντων λιθίου από τον κατασκευαστή

8. Τμήμα τεχνικής υποστήριξης

Τροποποιήσεις σε εξοπλισμό μπορούν να έχουν ως αποτέλεσμα την έκπτωση των δικαιωμάτων εγγύησης/συμβατικής δέσμευσης καθώς και τυχόν αδειών χρήσης.

Διευθύνσεις Σέρβις

Albert Kerbl GmbH
Felizenzell 9
84428 Buchbach / Germany
Τηλέφωνο: +49 (0) 8086 933-100
Φαξ: +49 (0) 8086 933-500
e-mail: info@kerbl.com
www.kerbl.com

Περαιτέρω διευθύνσεις τεχνικής υποστήριξης παρέχονται μέσω της προαναφερόμενης διεύθυνσης.

Επαναφορτιζόμενη κουρευτική μηχανή DURATI

9. Πρόσθετα εξαρτήματα/ανταλλακτικά

Αρ. πρ.	Έκδοση	Επαναφορτιζόμενη μπαταρία ιόντων λιθίου	Σταθμός φόρτισης	Πρόσθετα εξαρτήματα
ΧΤ434-xx / ΧΤ436-xx	Ευρώπη, Μεγάλη Βρετανία, Η.Π.Α., Αυστραλία	ΧΤ431	ΧΤ433	GT604800 Φιάλη λαδιού

10. Τεχνικά χαρακτηριστικά

10.1 Επαναφορτιζόμενη κουρευτική μηχανή DURATI

Τύπος συσκευής	ΧΤ434-XX/ΧΤ436-XX
Αριθμός διαδρομών	3 300 1/min
Τάση φόρτισης/εξόδου	μέγ. 7,4 V
Ρεύμα φόρτισης/εξόδου	μέγ. 1 A
Βάρος (με κοπτική κεφαλή και επαναφορτιζόμενη μπαταρία)	380 g
EN 60335-1, EN 60335-2-29	

10.2 Φορτιστής

Τύπος συσκευής	ΧΤ433
Εύρος τάσης δικτύου (Κατανάλωση ρεύματος)	100-240 V
Συχνότητα	50-60 Hz
Τάση φόρτισης/εξόδου	μέγ. 7,4 V
Ρεύμα φόρτισης/εξόδου	μέγ. 1 A
Βάρος συμπ. τροφοδοτικού	242 g
Σήμα ελέγχου	CE, UL

10.3 Επαναφορτιζόμενη μπαταρία ιόντων λιθίου

Τύπος συσκευής	ΧΤ431
Τύπος κελιών	Li
Συνεχής τάση	7,4 V
Χωρητικότητα	περ. 2 850 mAh
Χρόνος φόρτισης	περ. 240 min

10.4 Δήλωση συμμόρφωσης

<p>Δηλώνουμε με πλήρη ευθύνη ότι αυτό το προϊόν συμμορφώνεται με τα παρακάτω πρότυπα ή κανονιστικά έγγραφα:</p> <p>Οδηγία EMΣ</p> <ul style="list-style-type: none">- 2014/30/EE <p>Οδηγία χαμηλής τάσης (LVD)</p> <ul style="list-style-type: none">- 2014/35/EE <p>Πρότυπα</p> <ul style="list-style-type: none">- EN 60335-2-8:2012+A1:2015- EN 60335-1:2012 + A11:2014 + A13:2014- IEC 60335-2-8:2012 + A1:2015- IEC 60335-1:2010 + A1:2013 + A2:2016 <p>Ασφάλεια ηλεκτρικών συσκευών οικιακής (και συναφούς) χρήσης</p> <ul style="list-style-type: none">- Γενικές προδιαγραφές- Για ηλεκτρικές συσκευές κοπής μαλίων <p>Aescular Suhl GmbH</p>

11. Απορριμματική διαχείριση

Τα ηλεκτρικά μηχανικά εργαλεία, τα πρόσθετα εξαρτήματα και η συσκευασία πρέπει να αποστέλλονται για εκ νέου χρήση με τρόπο φιλικό προς το περιβάλλον.

11.1 Μόνο για χώρες της ΕΕ



Μην απορρίπτετε τα ηλεκτρικά μηχανικά εργαλεία στα οικιακά απορρίμματα!

Σύμφωνα με την Ευρωπαϊκή Οδηγία 2012/19/EE για ηλεκτρικές και ηλεκτρονικές παλιές συσκευές και την ενσωμάτωσή τους στο εθνικό δίκαιο, τα ηλεκτρικά μηχανικά εργαλεία που δεν χρησιμοποιούνται πλέον πρέπει να συλλέγονται ξεχωριστά και να αποστέλλονται για εκ νέου χρήση με τρόπο φιλικό προς το περιβάλλον.

11.2 Επαναφορτιζόμενες μπαταρίες ιόντων λιθίου

Μην απορρίπτετε τις επαναφορτιζόμενες μπαταρίες στα οικιακά απορρίμματα, σε φωτιά ή στο νερό. Οι ελαττωματικές ή άχρηστες επαναφορτιζόμενες μπαταρίες πρέπει σύμφωνα με την οδηγία 2006/66/EK να συλλέγονται, να ανακυκλώνονται ή να απορρίπτονται με τρόπο φιλικό προς το περιβάλλον.

12. Εγγύηση 2 ετών

Αγαπητή πελάτισσα / αγαπητέ πελάτη, σας ευχαριστούμε θερμά για την απόφασή σας να προτιμήσετε ένα προϊόν του Οίκου μας.

Η επωνυμία Aescular εδώ και δεκαετίες είναι συνυφασμένη με την αποδεδειγμένη ποιότητα και την εξυπηρέτηση πρώτης κατηγορίας. Προσφέρουμε πρωτοποριακά προϊόντα υψηλής απόδοσης. Η Aescular κατασκευάζει ποιοτικές συσκευές και σας εγγυάται ότι χρησιμοποιούνται υψηλής ποιότητας υλικά και ότι η κατασκευή γίνεται με εξαιρετική φροντίδα. Θα θέλαμε επίσης να σας ενημερώσουμε ότι δεν φέρουμε καμία ευθύνη για τα υλικά ελαττώματα των προϊόντων μας, εφόσον αυτά προκλήθηκαν εξαιτίας μη ορθολογικής χρήσης ή φυσιολογικής φθοράς ή χρήσης μη κατάλληλων ή όχι κανονικά λειτουργούντων προϊόντων τρίτων κατασκευαστών.

Επίσης, εξαιρούνται τα ελαττώματα τα οποία είτε δεν επηρεάζουν την αξία ή τη λειτουργικότητα του πράγματος είτε την επηρεάζουν σε μη σημαντικό βαθμό.

Σε περίπτωση που φέρουμε ευθύνη, εντός του περιγραφέντος πλαισίου ευθύνης εκ της εγγυήσεως, επιφυλασσόμαστε του δικαιώματος επιδιόρθωσης του προϊόντος ή αντικατάστασής του.

DURATI 충전 면도기

일러두

- 1 면도 헤드 홀더
- 2 DURATI 충전 면도기
- 3 배터리 잠금 해제
- 4 충전기
- 5 전원 공급 코드 (장치 플러그 포함)
- 6 충전 슬롯 (리튬 이온 배터리를)
- 7 리튬 이온 배터리
- 8 충전 상태 표시등 (DURATI 충전 면도기용)
- 9 충전 상태 표시등 (리튬 이온 배터리를)
- 10 충전 슬롯 (DURATI 충전 면도기용)
- 11 켜짐 / 꺼짐 스위치
- 12 면도 헤드
- 13 면도 헤드 잠금 해제
- 14 전원 장치 (충전기)
- 15 어댑터
- 16 잠금 장치 (어댑터)

	사용설명서의 내용을 준수하십시오.
	지침 2012/19/EU(WEEE)에 따른 전자 기기 인증 라벨, 참조폐기

목차

1. 안전한 취급 259
2. 제품 설명 260
 - 2.1 제품 구성 260
 - 2.2 작동에 필요한 구성품 260
 - 2.3 DURATI 충전 면도기 사용 목적 260
 - 2.4 XT433/ 리튬 이온 배터리 XT431
충전기 사용 목적 260
 - 2.5 DURATI 충전 면도기 작동 방법 260
 - 2.6 XT433/ 리튬 이온 배터리 XT431
충전기 작동 방법 260
 - 2.6.1 충전 원리 261
 - 2.6.2 충전 시간 261

3. 준비와 설치 261
4. DURATI 충전 면도기 및 충전기
XT433/ 리튬 이온 배터리 XT431 로
작업 262
 - 4.1 시스템 셋업 262
 - 4.1.1 액세서리 연결 262
 - 4.1.2 면도 헤드 장착 262
 - 4.1.3 어댑터를 충전기의 전원 공급 장치에
장착 263
 - 4.1.4 충전기 연결 / 리튬 이온 배터리 충전 263
 - 4.2 DURATI 충전 면도기 기능 점검 264
 - 4.3 충전기 기능 점검 264
 - 4.4 면도 헤드 조작 264
 - 4.4.1 절삭면 당기기 264
 - 4.4.2 면도 헤드 교체 264
 - 4.4.3 면도 헤드에 윤활유 바르기 265
 - 4.4.4 리튬 이온 배터리 교체 265
5. 준비 265
 - 5.1 세척 / 소독 266
 - 5.2 점검, 유지보수, 테스트 266
 6. 정비 266
 7. 고장 진단과 해결 267
 - 7.1 DURATI 충전 면도기 267
 - 7.2 충전기 및 리튬 이온 배터리 267
 8. 기술 서비스 269
 9. 액세서리 / 예비부품 269
 10. 기술 정보 270
 - 10.1 DURATI 충전 면도기 270
 - 10.2 충전기 270
 - 10.3 리튬 이온 배터리 270
 - 10.4 규정 준수 설명 270
 11. 폐기 270
 - 11.1 EU 국가에만 해당 270
 - 11.2 리튬 이온 배터리 271
 12. 보증기간 2년 271

1. 안전한 취급



위험

감전으로 인한 인명 피해 위험! 제품을 열지 마십시오 (배터리 교체하는 경우 제외).



경고

화상 위험! 장시간 사용 시, 면도 헤드가 뜨거워질 수 있습니다. 사용 후, 면도 헤드를 만지지 마십시오. 사용 후, 면도 헤드를 식혀주세요.

- 제품을 사용하기 전에 정상적으로 작동하는지 기능과 상태를 점검합니다.
 - 충전기 및 리튬 이온 배터리를 실온에 보관하십시오.
 - 충전기 및 리튬 이온 배터리를 건조하게 유지하십시오.
 - 첫 사용 이전에 리튬 이온 배터리를 충전하십시오.
 - "전자기 적합성 (EMC)" 에 관한 지침을 참고하십시오.
 - 부적합한 셋업 또는 조작으로 인한 손상을 방지하고 품질 보증 및 손해 배상 권리를 잃지 않기 위해 다음을 준수하십시오 :
 - 본 사용 설명서에 따라 제품을 사용하십시오.
 - 안전 관련 정보 및 유지보수 지침을 준수하십시오.
 - 사용설명서에 기재되지 않은 부품들을 제조사의 동의 없이 사용하지 마십시오.
 - 제품과 부속품은 필요한 교육, 지식 또는 경험을 갖춘 사람만이 작동 및 사용할 수 있습니다.
 - 사용 설명서는 사용자가 접근할 수 있는 곳에 보관합니다.
- 적용되는 표준을 엄수합니다.
 - 전기 설치 상태가 IEC 요건을 충족하는지 확인하십시오.
 - 전선은 플러그를 잡고 빼야 하며, 절대 케이블을 잡고 빼면 안 됩니다.
 - 폭발 위험이 있는 환경에서 제품을 사용하지 마십시오.
 - 손상되거나 결함이 있는 제품은 사용하지 마십시오. 손상된 제품은 즉시 별도로 분류하십시오.

알아두기

8세 이상의 아동 또는 신체적, 정신적 장애가 있는 자가 해당 제품을 사용할 경우, 사용자는 보호자의 감시 하에 안전한 사용법을 충분히 숙지한 후 제품을 사용하여 발생 가능한 위험을 방지해야 합니다.

- 아이들이 제품을 가지고 놀지 않도록 주의하십시오.
- 아이들이 보호자의 부재 하에 제품을 세척 또는 관리하지 않도록 주의하십시오.

DURATI 충전 면도기

2. 제품 설명

2.1 제품 구성

명칭	품목 번호
DURATI 충전 면도기	XT434-XX/ XT436-XX
리튬 이온 배터리	XT431
충전기	XT433
전원 공급 코드 (장치 플러그 포함)	참조액세서리/ 예비부품
사용 설명서	TA015445

알아두기

DURATI 충전 면도기의 GT330 #10 면도 헤드가 포함되어 있습니다. 사용 목적에 따라 다양한 면도 헤드를 사용할 수 있습니다!

2.2 작동에 필요한 구성품

- DURATI 충전 면도기
- 면도 헤드
- 충전기
- 전원 공급 코드 (장치 플러그 포함)
- 리튬 이온 배터리

2.3 DURATI 충전 면도기 사용 목적

알아두기

본 제품은 사람 및 동물의 털을 자르는데 사용됩니다.

DURATI 충전 면도기는 사람 및 소형 동물의 털을 자르기 위해 사용됩니다.

사용 목적에 따라 DURATI 충전 면도기에 면도 헤드를 장착시켜야 합니다.

2.4 XT433/ 리튬 이온 배터리 XT431 충전기 사용 목적

충전기 XT433은 DURATI 충전 면도기 및 기기의 리튬 이온 배터리 충전을 위해 사용됩니다. 두 가지를 충전할 수 있는 한 개의 충전 슬롯이 장착되어 있습니다.

2.5 DURATI 충전 면도기 작동 방법

DURATI 충전 면도기는 커짐 / 꺼짐 스위치로 작동되며 스위치를 위로 밀었을 경우 켜지고 아래로 내렸을 경우 꺼집니다.

2.6 XT433/ 리튬 이온 배터리 XT431 충전기 작동 방법

충전기 XT433은 100 V ~ 240V의 정격 전압 및 50Hz ~ 60Hz의 상용 주파수를 유지해야 합니다.

충전기 XT433의 정상적인 기능을 위해 케이블은 소켓에 연결해야 합니다.

XT433은 두개 이상의 충전 슬롯이 있습니다. 앞쪽의 충전 슬롯은 DURATI 충전 면도기용이며 뒤쪽은 리튬 이온 배터리용입니다.

충전 슬롯은 충전기 전면에 있는 각각의 충전 상태 디스플레이 패널에 위치합니다.

리튬 이온 배터리를 충전기에 부착시키면 충전이 자동으로 시작됩니다.

충전 슬롯의 충전 시간은 충전 상태 및 리튬 이온 배터리의 용량에 따라 달라집니다.

2.6.1 충전 원리

리튬 이온 배터리는 지속적인 전류 자극으로 충전됩니다.

리튬 이온 배터리의 충전 상태는 충전 과정에서 통제됩니다. 충전 과정 모니터링을 통해 100% 충전을 보장하고, 과도 충전을 방지합니다.

배터리 온도 및 충전 시간 또한 모니터링 됩니다. 충전 슬롯은 항상 하나만 활성화됩니다. 기기(전면 충전 슬롯)가 항상 먼저 충전됩니다. 그 후, 배터리가 뒤쪽 충전 슬롯에 삽입되었는지 확인합니다. 배터리가 삽입된 경우, 배터리가 충전됩니다.

배터리를 뒤쪽 충전 슬롯에 삽입하는 경우, 기기가 앞쪽 충전 슬롯에서 충전되는 동안에는 뒤쪽 충전 슬롯의 LED는 앞쪽 충전 슬롯에 위치한 기기 배터리가 충전될 때까지 녹색으로 한 번 켜졌다가(배터리 인식) 다시 꺼집니다.

기기 충전이 완료된 후, 뒤쪽 충전 슬롯의 배터리 충전이 시작됩니다.

충전기는 배터리 상태를 두 개의 충전 상황 표시를 통해 나타냅니다.

LED 표시:

- 녹색으로 점멸: 배터리가 충전됩니다
 - 녹색으로 점등 = 배터리 충전이 완료되었습니다
 - 적색으로 점멸: 배터리 또는 충전기에 결함이 있습니다
- 제조업체에 제품 수리를 맡깁니다.

2.6.2 충전 시간

최대 충전 시간을 넘어설 경우 충전이 중단됩니다.

충전 시간은 약 240 분에 달합니다.

3. 준비와 설치

다음 규정을 준수하지 않는 경우, Aesculap은 그 어떤 책임도 지지 않습니다.

➤ 제품 설치와 사용 시 준수해야 할 사항:

- 설치와 작동에 대한 국가 규정,
- 방화와 방폭에 대한 국가 규정,
- 본 사용설명서는 IEC/VDC 규정을 따릅니다



위험

화재 및 폭발 위험! 폭발 위험이 있는 환경에서 제품을 사용하지 마십시오.



주의

부적절한 배치를 통한 제품 및 기능 손상! 직사광선 또는 습기가 있는 지역에 제품을 두지 마십시오. 제품의 통풍구를 차단시키지 마십시오. 100V ~ 240V의 정격 전압 및 50 Hz ~ 60Hz의 상용 주파수를 유지해야 합니다. 제품의 전력 공급을 담당하는 전기 케이블의 전원 소켓에 접근할 수 있어야 합니다.

DURATI 충전 면도기

4. DURATI 충전 면도기 및 충전기 XT433/리튬 이온 배터리 XT431로 작업

4.1 시스템 셋업

4.1.1 액세서리 연결

사용 설명서에 언급되지 않은 액세서리 조합은 지정된 용도에 규정된 경우에만 사용할 수 있으며, 제품의 성능과 안전에 부정적인 영향을 미쳐서는 안 됩니다.

4.1.2 면도 헤드 장착



경고

날카로운 초소형 칼날로 인한 위험!
DURATI 면도기의 면도 헤드를 조심히 다루십시오.

알아두기

DURATI 면도기의 GT330 #10 면도 헤드가 포함되어 있습니다. 사용 목적에 따라 다양한 면도 헤드를 사용할 수 있습니다!



그림 1

- ▶ 힌지 날이 닫혀 있는 경우: 힌지 날 17을 스크류 드라이버로 여십시오. 참조 그림 1.



그림 2

- ▶ 펼쳐진 힌지 날 17에 면도 헤드 12를 끼웁니다. 참조 그림 2.
- ▶ 쥘림 / 꺼짐 스위치 11을 누릅니다.
- ▶ 면도 헤드 12를 가볍게 DURATI 면도기 방향으로 누릅니다. 참조. 면도 헤드 12에서 딸깍 소리가 납니다.
- ▶ 면도 헤드 12가 올바르게 DURATI 면도기에 장착되었는지 확인하십시오.

4.1.3 어댑터를 충전기의 전원 공급 장치에 장착

EU 국가용 어댑터가 충전기 전원 공급 장치에 장착되어 출고됩니다.

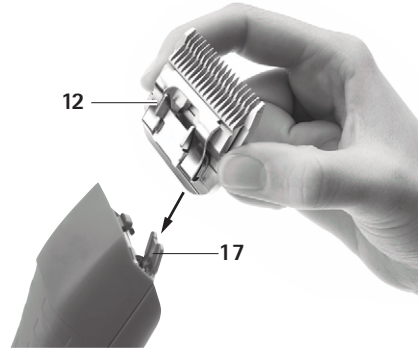
알아두기

미국용 어댑터는 전원 공급 장치에 포함되어 있습니다. 전원 공급 장치에 다른 어댑터가 장착되어 있지 않은 경우, 미국용 어댑터를 펼 수 있습니다.



그림 3

전원 공급 장치에서 EU/ 영국 / 미국 어댑터 제거

- 고정 나사 18 을 어댑터 15 에서 풀니다, 참조 그림 3.
- 잠금 장치 16 를 누르고 어댑터 15 를 전원 공급 장치에서 제거합니다.

전원 공급 장치에 EU/ 영국 / 미국 어댑터 장착

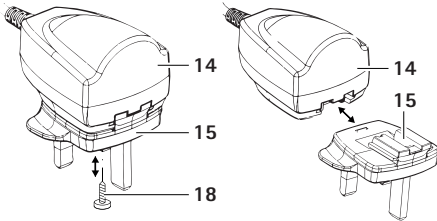
- 어댑터 15 를 잠금 장치 16 가 고정될 때까지 전원 공급 장치 14 에 밀어 넣습니다. 참조.
- 고정 나사 18 을 어댑터 15 에 나사로 고정합니다,

4.1.4 충전기 연결 / 리튬 이온 배터리 충전



경고

액체 또는 금속 부품의 양극 누전으로 인한 화재 위험! 리튬 이온 배터리가 누전되지 않도록 하십시오.



경고

손상된 리튬 이온 배터리로 인한 부상 및 손실 위험! 리튬 이온 배터리 장착 이전에 손상 여부를 점검하십시오. 손상된 리튬 이온 배터리를 사용하거나 충전하지 마십시오.



주의

완전히 충전된 리튬 이온 배터리의 장기 보관을 통한 기능 / 성능 손실! 리튬 이온 배터리는 완전하게 충전된 상태에서 보관되어야 하며 월 1 회 충전되어야 합니다.



주의

잘못된 배터리를 장착할 경우 제품, 충전 슬롯 또는 리튬 이온 배터리 손상! 적합한 충전 슬롯에만 리튬 이온 배터리를 장착하십시오. 적합한 방식으로 리튬 이온 배터리를 장착하십시오.

알아두기

DURATI 충전 면도기를 충전하기 전 끄십시오.

알아두기

충전 과정에서 리튬 이온 배터리의 온도가 약간 상승할 수 있습니다.

알아두기

충전기가 사용되지 않을 경우 전원 공급 코드를 소켓으로부터 분리하십시오!

- 충전기 4 연결: 전원 공급 코드 5의 장치 연결 소켓을 충전기 4에 연결하십시오.

- 전원 공급 코드 5의 연결선을 소켓에 연결하십시오.

DURATI 충전 면도기

- 리튬 이온 배터리 **7** 를 충전기 **4** 의 충전 슬롯 **6** 에 장착시켜 충전하십시오.
- 또는 -
- DURATI 충전 면도기 **2** 를 충전기 **4** 의 충전 슬롯 **10** 에 장착시켜 충전하십시오.
충전 상태 표시등 **8** 또는 **9** 이 녹색으로 점등합니다.
충전 과정 이후 충전 상태 표시등 **8/9** 에는 녹색불이 들어오며 DURATI 충전 면도기 **2/리튬 이온 배터리 7** 는 작동 준비되었습니다.
- DURATI 충전 면도기 **2** 를 충전기 **4** 의 충전 슬롯 **10** 에 장착시켜 충전하십시오.
충전 상태 표시등 **8** 또는 **9** 이 녹색으로 점등합니다.
충전 과정 이후 충전 상태 표시등 **8/9** 에는 녹색불이 들어오며 DURATI 충전 면도기 **2/리튬 이온 배터리 7** 는 작동 준비되었습니다.

4.2 DURATI 충전 면도기 기능 점검

- 외관 시험을 수행하십시오.
- 스위치 위치를 확인하십시오.
- 배터리를 장착하십시오. 참조리튬 이온 배터리 교체.
- 면도 헤드를 정확한 위치에 장착시킨 후 필요 시 윤활유를 바르십시오. 참조면도 헤드 조작.
- 예비 리튬 이온 배터리를 준비하십시오.
- 사용 전 DURATI 면도기를 세척합니다. 참조 세척 / 소독.

4.3 충전기 기능 점검

- 외관 시험을 수행하십시오.
- 제품을 전원 케이블에 연결하기 전 :
- 전원 공급 코드 **5** 에서 발생 가능한 손상 여부를 점검하십시오.
- 제품에서 발생 가능한 손상 여부를 점검하십시오 (예 : 충전 용기가 왜곡된 형태의 부품과 접촉된 경우).
- 전원 공급 코드 **5** 를 충전기의 플러그에 연결하십시오.
- 전원 플러그를 주 전원 소켓에 연결합니다.
- 리튬 이온 배터리 **7** 를 충전기 **4** 의 충전 슬롯 **6** 에 장착시켜 충전하십시오.
- 또는 -

- DURATI 충전 면도기 **2** 를 충전기 **4** 의 충전 슬롯 **10** 에 장착시켜 충전하십시오.
충전 상태 표시등 **8** 또는 **9** 이 녹색으로 점등합니다.
충전 과정 이후 충전 상태 표시등 **8/9** 에는 녹색불이 들어오며 DURATI 충전 면도기 **2/리튬 이온 배터리 7** 는 작동 준비되었습니다.
제품이 작동 준비되었습니다.

4.4 면도 헤드 조작

4.4.1 절삭면 당기기

알아두기
 절삭면 연마는 기술 서비스 센터에 문의하십시오. 참조기술 서비스.

4.4.2 면도 헤드 교체



경고

날카로운 초소형 칼날로 인한 위험 !DURATI 면도기의 면도 헤드를 조심히 다루십시오.



그림 4

- 커짐 / 꺼짐 버튼 **11** 을 눌러 DURATI 충전 면도기를 끕니다.

- ▶ 면도 헤드 잠금 장치 13 를 누릅니다. 참조 그림 4.

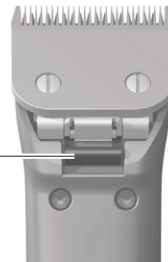

그림 5

- ▶ 면도 헤드 12 를 앞으로 엽니다. 참조 그림 5.
- ▶ 면도 헤드 12 를 분리합니다.
- ▶ 브러시를 사용해 펼쳐진 힌지 날을 닦습니다.
- ▶ 힌지 날에 면도 헤드 12 를 깨끗합니다.
- ▶ 커짐 / 꺼짐 스위치 11 을 누릅니다.
- ▶ 면도 헤드 12 를 가볍게 DURATI 충전 면도기 방향으로 누릅니다.
면도 헤드 12 에서 딸깍 소리가 나며 고정됩니다.
- ▶ 면도 헤드 12 가 올바르게 DURATI 충전 면도기에 장착되었는지 확인하십시오.

4.4.3 면도 헤드에 윤활유 바르기

- ▶ 부드러운 천 또는 부러시를 사용하여 상부 및 하부 절삭면을 닦으십시오. 이 과정에서 튼튼한 사이가 깨끗한지 확인하십시오.
- ▶ 상부 및 하부 절삭면에 면도 헤드용 특수오일 GT604 를 가볍게 문지르십시오.

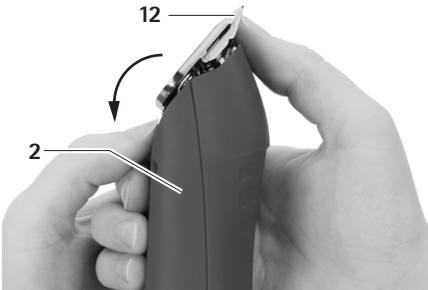
4.4.4 리튬 이온 배터리 교체



그림 6

- ▶ DURATI 충전 면도기 2 를 정지시킨 후 배터리 잠금 해제 3 를 누르십시오.
- ▶ 리튬 이온 배터리 7 를 DURATI 충전 면도기 2 에서 빼내십시오.
- ▶ 충전이 완료된 리튬 이온 배터리 7 을 DURATI 충전 면도기 2 에 딸깍 소리가 날 때까지 밀어넣으십시오.
DURATI 충전 면도기 2 가 작동 준비되었습니다.

5. 준비

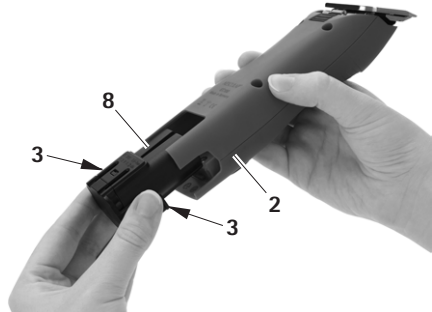

주의

기계식 세척 / 소독 또는 멸균으로 인한 제품의 손상이나 파손! 제품을 수동으로만 세척 / 소독하십시오. 제품을 절대 멸균하지 마십시오.

DURATI 충전 면도기

5.1 세척 / 소독

알아두기

관리 및 위생지침을 준수하십시오!

수동 세척 / 소독



위험

감전과 화재 위험! 세척 전에 플러그를 뽑으십시오. 액체가 제품에 스며들어가지 않도록 주의하십시오. 세척 / 소독 이후 최소 1분 이상 공기가 통할 수 있게 해주십시오.



주의

부적합한 세척제 또는 잘못된 세척제 / 소독제 사용으로 인한 제품 손상! 외관 세척에는 시판되고 있는 세척제를 사용하십시오. 제품을 절대 물 또는 세척제에 담그지 마십시오. 충전 슬롯에 액체가 들어가지 않도록 하십시오. 충전 슬롯과 접촉되는 부분은 조심스럽게 세척하십시오.

- 제품 외관은 보풀이 없는 천에 시판되고 있는 세척제를 적셔 닦으십시오.
- 필요 시 제품에 사용된 소독제 및 세척제 잔여물을 일정 시간 동안 노출시킨 뒤 보풀 없는 천에 물을 묻혀 닦아내십시오.
- 건조 과정에는 깨끗하고 보풀이 없는 천을 사용하십시오.
- 충전 슬롯과 접촉되는 부분은 면봉에 이소프로판올 또는 에탄올을 묻혀 세척하십시오. 부식 유발성 화학물질을 사용하지 마십시오.
- 필요 시 세척 / 소독을 반복하십시오.

5.2 점검, 유지보수, 테스트

- 제품을 실온에서 식혀주십시오.
- 제품을 각각 세척하고 소독한 후 청결 및 기능 그리고 손상 여부를 점검합니다.
- 필요 시, 면도 헤드에 윤활유를 바르십시오. 참조면도 헤드에 윤활유 바르기.
- 손상이나 이상한 소음, 과열 또는 심한 진동이 없는지 제품을 검사합니다.
- 파손, 손상된 절단이나 통통한 절단이 없는지 면도 헤드를 점검합니다.
- 손상된 제품은 즉시 별도로 분류하십시오.

6. 정비

신뢰할 만한 작동을 보장하기 위해 Aesculap 은 최소 1 년에 1 회 정비를 권장합니다.

서비스 센터 주소

Albert Kerbl GmbH

Felizenzell 9

84428 Buchbach / Germany

전화: +49 (0) 8086 933-100

팩스: +49 (0) 8086 933-500

이메일: info@kerbl.com

www.kerbl.com

위에 언급된 주소를 통해 다른 서비스 센터 주소를 알 수 있습니다.

7. 고장 진단과 해결

7.1 DURATI 충전 면도기

장애	식별	원인	해결
DURATI 충전 면도기가 작동하지 않습니다.	스위치 위치를 확인하십시오.	리튬 이온 배터리가 충전되지 않았습니다.	리튬 이온 배터리를 충전하십시오.
	-	리튬 이온 배터리 결함	새 리튬 이온 배터리를 장착하십시오.
	-	리튬 이온 배터리가 장착되지 않았습니다.	새 리튬 이온 배터리를 장착하십시오.
DURATI 충전 면도기가 작동을 멈췄습니다.	-	보호 기능으로 인해 리튬 이온 배터리가 꺼졌습니다.	스วิต치를 끈 후 다시 켜십시오
	-	리튬 이온 배터리가 비었습니다.	새 리튬 이온 배터리를 장착하십시오.
DURATI 충전 면도기가 충전되고 있지 않습니다.	LED 표시가 나타나지 않습니다.	-	참조충전기 및 리튬 이온 배터리

7.2 충전기 및 리튬 이온 배터리

장애	식별	원인	해결
작동되지 않는 충전기	LED 표시가 나타나지 않습니다.	전원 공급 코드가 연결되지 않았습니다	전원 공급 코드를 충전기 기기 플러그에 연결시킨 후 전기 소켓에 연결하십시오.
		리튬 이온 배터리가 충전되지 않았습니다	전원 공급 코드를 교체하십시오.
	-	충전기 결함	제조사에서 수리하십시오.

DURATI 충전 먼도기

장애	식별	원인	해결
리튬 이온 배터리가 충전되지 않았습니다.	리튬 이온 배터리가 장착되었으나 충전 표시등에 불이 들어오지 않습니다.	충전기 접촉부가 오염되거나 손상되었습니다.	충전 슬롯 접촉부를 닦거나 참조세척/소독, 제조사에서 수리하십시오.
		리튬 이온 배터리 결함	리튬 이온 배터리를 제조사에서 수리하십시오.
		충전기 결함	충전기를 제조사에서 수리하십시오.
		충전 과정에서 리튬 이온 배터리의 고온 현상이 감지되었습니다.	충전 슬롯에서 리튬 이온 배터리를 분리하여 열을 내린 후 다시 충전을 시작하십시오. 배터리에 다시 이상이 발생할 경우 제조사에서 수리하십시오.
		충전 장애 또는 리튬 이온 배터리 결함	충전 슬롯에서 리튬 이온 배터리를 분리하여 다시 충전을 시작하거나 다른 충전 슬롯을 사용하십시오. 다시 문제가 발생하는 경우 리튬 이온 배터리를 제조사에서 수리하십시오.

8. 기술 서비스

장비를 변경하는 경우 제품 보증 / 품질 보증 청구권이 소멸될 수 있습니다 .

서비스 센터 주소

Albert Kerbl GmbH

Felizenzell 9

84428 Buchbach / Germany

전화 : +49 (0) 8086 933-100

팩스 : +49 (0) 8086 933-500

이메일 : info@kerbl.com

www.kerbl.com

위에 언급된 주소를 통해 다른 서비스 센터 주소를 알 수 있습니다 .

9. 액세서리 / 예비부품

품목 번호	버전	리튬 이온 배터리	충전기	부속품
XT434-xx / XT436-xx	유럽, 영국, 미국, 오스트 레일리아	XT431	XT433	GT604800 오일병

DURATI 충전 면도기

10. 기술 정보

10.1 DURATI 충전 면도기

모델	X T 4 3 4 - X X / XT436-XX
스트로크 수	3 300 1/ 분
충전 / 출력 전압	최대 7.4 A
충전 / 출력 전류	최대 1 A
무게 (면도 헤드 및 배터리 포함)	380g
EN 60335-1, EN 60335-2-29	

10.2 충전기

모델	XT433
공급 전압 범위 (소비 전력)	100-240 V
주파수	50-60 Hz
충전 / 출력 전압	최대 7.4 A
충전 / 출력 전류	최대 1 A
전원 장치 포함 무게	242 g
인증 마크	CE, UL

10.3 리튬 이온 배터리

모델	XT431
셀형	리튬
직류 전압	7.4 V
용량	약 2 850 mAh
충전 시간	약 240 분

10.4 규정 준수 설명

CE	당사는 본 제품이 다음의 표준 문서를 준수해야 할 책임이 있음을 선언합니다. 전자기 적합성 (EMC) 규정 - 2014/30/EU 저전압 지침 (LVD) - 2014/35/EU 표준 - EN 60335-2-8:2012+ A1:2015 - EN 60335-1:2012 + A11:2014 + A13:2014 - IEC 60335-2-8:2012 + A1:2015 - IEC 60335-1:2010 + A1:2013 + A2:2016 가정용 전자기기 및 유사 목적에 대한 안전 지침 - 일반 요건 - 이발기용 Aesculap Suhl GmbH
-----------	--

11. 폐기

전자기기, 부품 및 포장용기는 친환경적인 재활용 방식에 따라 처리되어야 합니다.

11.1 EU 국가에만 해당

	전자 부품들을 일반쓰레기로 처리하지 마십시오! 노후한 전기 및 전자기기와 기기 전원에 대한 유럽 지침 2012/19/EU에 따라 사용되지 않은 전자기기들은 분리 수집된 후 친환경적인 재활용 방식으로 처리되어야 합니다.
--	--

11.2 리튬 이온 배터리

배터리를 일반쓰레기로 처리하거나 불 또는 물에 던지지 마십시오. 고장나거나 다 쓴 배터리는 2006/66/EG 규정에 따라 수집되어 친환경적인 방식으로 재활용되어야 합니다.

12. 보증기간 2년

친애하는 고객 여러분,
당사의 제품을 선택해주셔서 감사합니다.

Aesculap의 제품들은 수십년 동안 보증된 품질과 최고의 서비스를 자랑하고 있습니다. 당사는 고객님들에게 혁신적이고 고성능의 제품들을 제공하고 있습니다. Aesculap는 고성능의 제품들을 생산하며 고객님들이 최고의 제품을 사용할 수 있도록 부품 제작 과정에 최선을 다하고 있습니다. 아울러, 저희는 당사 제품이 부적합한 방식으로 사용되거나 규정된 부품 또는 타사의 제품을 결합하여 사용하는 등 표준 방식을 준수하지 않아 발생하는 제품 결함에 대한 책임을 지지 않음을 알려드립니다.



제품의 가치 또는 기능에 미미한 결함 또는 영향을 아예 미치지 않은 경우 또한 제외됩니다.

만약 당사의 보증 범주 내에서 결함이 발생할 경우 제품은 수리 또는 교환될 수 있습니다.

充電電池駆動ヘアカッター DURATI

記号等説明

- 1 カッターヘッドホルダー
- 2 充電電池駆動ヘアカッター DURATI
- 3 充電電池アンロック
- 4 チャージャー
- 5 電源ケーブル (装置プラグ付き)
- 6 充電スロット (リチウムイオン充電池用)
- 7 リチウムイオン充電池
- 8 充電ステータスインジケーター (充電電池駆動ヘアカッター DURATI 用)
- 9 充電ステータスインジケーター (リチウムイオン充電池用)
- 10 充電スロット (充電電池駆動ヘアカッター DURATI 用)
- 11 オン/オフスイッチ
- 12 シェービングヘッド
- 13 カッターヘッドのロック解除
- 14 AC アダプター (充電器)
- 15 アダプター
- 16 ロック (アダプター)

	<p>取扱説明書に従ってください</p>
	<p>欧州指令 2012/19/EU (WEEE) 準拠による電気電子機器の標識、参照先 廃棄処分</p>

目次

- 1. 安全な取り扱い 273
- 2. 装置の説明 274
- 2.1 納品内容 274
- 2.2 使用のために必要な部品 274
- 2.3 充電電池駆動ヘアカッター DURATI の使用目的 274
- 2.4 チャージャー XT433 / リチウムイオン電池 XT431 の使用目的 274

- 2.5 充電電池駆動ヘアカッター DURATI の機能原理 274
- 2.6 チャージャー XT433 / リチウムイオン電池 XT431 の機能原理 274
- 2.6.1 充電原理 275
- 2.6.2 充電時間 275
- 3. 準備および据付 275
- 4. 充電電池駆動ヘアカッター DURATI、チャージャー XT433 / リチウムイオン電池 XT431 を使用する 276
- 4.1 準備 276
- 4.1.1 アクセサリーを接続する 276
- 4.1.2 カッターヘッドを差し込む 276
- 4.1.3 アダプターを充電器の AC アダプターに取り付ける 277
- 4.1.4 チャージャーを接続 / リチウムイオン充電池を充電する 277
- 4.2 充電電池駆動ヘアカッター DURATI の機能の確認 278
- 4.3 チャージャー機能の確認 278
- 4.4 カッターヘッドの取り扱い方法 278
- 4.4.1 カッターエッジの研磨 278
- 4.4.2 カッターヘッドを交換する 279
- 4.4.3 カッターヘッドの潤滑 279
- 4.4.4 リチウムイオン充電池の交換 279
- 5. 再生処理 280
- 5.1 洗浄 / 消毒 280
- 5.2 点検、お手入れと確認 280
- 6. メンテナンス 281
- 7. トラブルシューティング 281
- 7.1 充電電池駆動ヘアカッター DURATI ... 281
- 7.2 チャージャーとリチウムイオン充電池 282
- 8. テクニカルサービス 283
- 9. アクセサリー / 交換部品 283
- 10. 技術仕様 283
- 10.1 充電電池駆動ヘアカッター DURATI ... 283
- 10.2 チャージャー 283
- 10.3 リチウムイオン充電池 284
- 10.4 準拠性宣言 284
- 11. 廃棄処分 284
- 11.1 EU のみ該当 284
- 11.2 リチウムイオン充電池 284
- 12. 2年保証 285

1. 安全な取り扱い



危険

感電による生命の危険！

- ▶ 製品を開かないでください
(充電電池の交換は例外です)。



警告

火傷の危険性！

長時間使用すると、
カッターヘッドが熱
くなります。

- ▶ 使用後、すぐには
カッターヘッドに
触れないでくださ
い。
- ▶ 使用後、カッター
ヘッドを冷やして
ください。

- ▶ 製品をご使用になる前に機能することおよび規定通りの状態であることを確認してください。
- ▶ チャージャーとリチウムイオン充電電池は室温で保管してください。
- ▶ チャージャーとリチウムイオン充電電池は乾燥状態に維持してください。
- ▶ 初めてご使用になる前にリチウムイオン充電電池を充電してください。
- ▶ 「電磁両立性 (EMC) についての注意事項」に従ってください。

- ▶ 不正な取り外しや運転による損害を防止し、保証および賠償責任を無効にしないために：
 - 製品を本取扱説明書に従ってのみご仕様ください。
 - 安全情報およびメンテナンス上の注意事項を遵守してください。
 - 取扱説明書に記載のないアクセサリは製造者の同意を得てからのみ使用可能です。
- ▶ 製品とアクセサリは必要な訓練を受け、知識または経験のある要員のみ運用し使用することができます。
- ▶ 取扱説明書はユーザーがすぐ手に取れるように保管してください。
- ▶ 適用規格を遵守してください。
- ▶ 使用室内の電気設備が IEC 要件に準拠することを確認してください。
- ▶ 電力網との接続部は装置のプラグを引き抜いて切断し、決してケーブルを引いて行わないでください。
- ▶ 製品を爆発性雰囲気の中で使用しないでください。
- ▶ 損傷していたり胡椒している製品を使用しない。損傷している製品は直ちに分別してください。

注意

この装置は 8 歳以上の子供および使用経験や知識に関する肉体的、知覚的または精神的な能力または障害を持つ人が使用することができます。但し、監督されるまたは装置の安全な使用について指示されたことおよび使用に起因する危険を理解したことが前提条件です。

充電電池駆動ヘアカッター DURATI

- ▶ 子供にこの装置で遊ばせないでください。
- ▶ この装置の清掃および保守は子供には監督無く行わせないでください。

2. 装置の説明

2.1 納品内容

名称	商品番号
充電電池駆動ヘアカッター DURATI	XT434-XX/XT436-XX
リチウムイオン充電電池	XT431
チャージャー	XT433
電源ケーブル(装置プラグ付き)	参照先 アクセサリー/交換部品
取扱説明書	TA015445

注意

充電電池駆動ヘアカッター DURATI のカッターヘッド GT330 #10 は同梱品に含まれます。使用目的に応じて異なるカッターヘッドを使用することができます。

2.2 使用のために必要な部品

- 充電電池駆動ヘアカッター DURATI
- シェービングヘッド
- チャージャー
- 電源ケーブル (装置プラグ付き)
- リチウムイオン充電電池

2.3 充電電池駆動ヘアカッター DURATI の使用目的

注意
デバイスは人および動物の毛に使用するように設計されていません。

充電式バリカン DURATI は、人の髪切りおよび小型動物のトリミングに使用されます。

ヘアカッター DURATI は、用途に応じてカッターヘッドを付けてご使用いただけます。

2.4 チャージャー XT433 / リチウムイオン電池 XT431 の使用目的

チャージャー XT433 は、充電電池駆動ヘアカッター DURATI およびリチウムイオン充電電池の充電用として設計されています。両方のコンポーネントごとに1個の充電スロットが付いています。

2.5 充電電池駆動ヘアカッター DURATI の機能原理

充電電池駆動ヘアカッター DURATI はオン / オフスイッチを上へ押すと電源が入り、下へ押すと電源が切れます。

2.6 チャージャー XT433 / リチウムイオン電池 XT431 の機能原理

チャージャー XT433 電源電圧範囲 100V ~ 240 V/50 Hz ~ 60 Hz 用です。

使用するにはチャージャー XT433 の電源プラグをコンセントに差し込んでください。

チャージャー XT433 には2つの充電スロットがあります。前の充電スロットで充電電池駆動ヘアカッター DURATI を、後ろの充電スロットでリチウムイオン電池を充電します。

充電スロットは、チャージャーの前面にあるそれぞれの充電ステータスインジケータに割り当てられています。

リチウムイオン充電電池をチャージステーションに差し込むと充電が自動的に開始されます。

充電スロットでの充電時間はリチウムイオン充電電池の容量により異なります。

2.6.1 充電原理

リチウムイオン充電電池は一定の電流インパルスで充電されます。

リチウムイオン充電電池の充電状態は充電中に監視されています。充電曲線を監視しているので100% 充電状態が過剰充電無く確実になっています。

追加的に充電電池の温度と充電時間も監視されます。

常に有効な充電スロットは1つのみです。カッター（前の充電スロット）が常に最初に充電されます。その後、バッテリーが後の充電スロットにあるかどうか確認されます。この場合は、バッテリーを交換してください。

後の充電スロットにバッテリーがある場合、前の充電スロットでカッターが順電されている間、後ろ充電スロット用 LED は1回のみ緑で点灯し、すぐに消えます。この状態は、前の充電スロットでカッターが充電されている間維持されます。

その後、バッテリーの充電プロセスは、後部の充電スロットで開始されます。

チャージャーの充電ステータスインジケーターに充電状態が表示されます。

LED ランプ：

- 緑に点滅：バッテリーが充電中
- 緑に点灯：バッテリーが完全に充電済み
- 赤に点滅：バッテリーまたは充電ステーションの故障

➤ 製品をメーカーに修理させてください。

2.6.2 充電時間

最大充電時間に達すると充電は中断されます。

充電時間は約 240 分です。

3. 準備および据付

以下の規定に従わない場合は、Aesculap（エースクラップ）は一切責任を負いません。

- この製品の据付および使用時には以下のことに従ってください。
 - 国別の設置規定および運用者の規定、
 - 防火・防爆に関する国別規定。
 - ご使用方法は IEC-MDE の規定に従います。



危険

火災および爆発の危険！

- 製品を爆発性雰囲気の中で使用しないでください。



注意

不正な据付を行った場合本製品は機能障害または損傷することがあります！

- 製品を直射日光や水分に暴露しないでください。
- 製品の通気用スリットを覆わないでください。
- 公称電圧 100 V?240 V、電源周波数 50 Hz?60 Hz の電源に接続します。
- 製品の電圧供給用を使用する電力網のコンセントに自由にアクセスできることを確認してください。

充電電池駆動ヘアカッター DURATI

4. 充電電池駆動ヘアカッター
DURATI、チャージャー XT433/
リチウムイオン充電電池
XT431 を使用する

4.1 準備

4.1.1 アクセサリーを接続する

取扱説明書に記載のないアクセサリーの組み合わせは意図されている使用目的のために明示的に決められている場合のみご使用可能です。性能特長ならびに安全要件に不利な影響が及ぶことはできません。

4.1.2 カッターヘッドを差し込む



警告

鋭利なカッターエッジによる負傷の危険！

- ヘアカッター DURATI のカッターヘッドは慎重にお取り扱いください。

注意

ヘアカッターDURATI用カッターヘッドGT330 #10 は付属品です。使用目的に応じて異なるカッターヘッドを使用することができます。

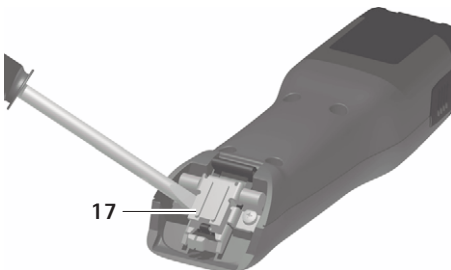

è1

- カッターヒンジが閉じているとき、カッターヒンジ 13 ドライバーで開きます（参照先 è1）。

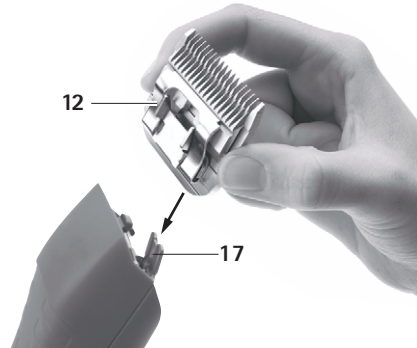

è2

- カッターヘッド 12 を開いた刃のヒンジ 13 に差し込みます（参照先 è2）。
- オン/オフスイッチ 11 を押します。
- カッターヘッド 12 をヘアカッター DURATI の方へ軽く押します（参照先 è2）。カッターヘッド 12 が嵌る音がします。
- カッターヘッド 12 がヘアカッター DURATI の正しい位置に載っているか確認してください。

4.1.3 アダプターを充電器の AC アダプターに取り付ける

工場出荷時、充電器には EU 仕様のアダプターが取り付けられています。

注意

米国仕様アダプターは AC アダプターに内蔵済みです。米国仕様アダプターは、

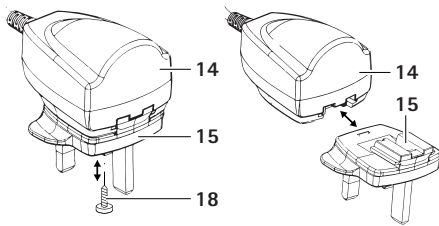

e)3

EU/ 英国 / オーストラリア仕様のアダプターを AC アダプターから取り外す

- アダプター15の固定ネジ18を外します、参照先 e)3.
- ロック16を押し、アダプター15を AC アダプターから取り外します。

EU/ 英国 / オーストラリア仕様のアダプターに AC アダプターから取り付ける

- アダプター15を AC アダプター14に差し込み、ロック16を掛けます、参照先 e)3.
- アダプター15の固定ネジ18を締め付けます。

4.1.4 チャージャーを接続 / リチウムイオン充電電池を充電する



警告

液体や金属部品 / 片による極のショートによる火災の危険！

- リチウムイオン充電電池をショートさせない。



警告

リチウムイオン充電電池を使用すると負傷の危険や物損があります！

- リチウムイオン充電電池は充電前に損傷していないか確認してください。
- 損傷しているリチウムイオン充電電池を使用/充電しないでください。



注意

長期間保管するとリチウムイオン充電電池の容量 / 性能が損失します！

- リチウムイオン充電電池を長期間保管するときはフル充電してから保管し、月一回補給充電してください。



注意

充電スロットに種類が異なるバッテリーを繋ぐと製品、充電スロットまたはリチウムイオン充電電池の破損があります！

- リチウムイオン充電電池は専用充電スロットのみに繋いでください。
- リチウムイオン充電電池の向きを正しく入れてください。

注意

充電前には充電電池駆動ヘアカッター DURATI の電源を切ってください！

注意

リチウムイオン充電電池は充電中に若干暖かくなります。

注意

チャージャーを使用しないときは電源ケーブルをコンセントから抜いてください！

充電電池駆動ヘアカッター DURATI

- チャージャー4の接続:電源ケーブル5のプラグをチャージャー4に差し込みます。
- 電源ケーブル5のプラグをコンセントに差し込みます。
- リチウムイオン充電電池7をチャージャー4の充電スロット6に差し込み、充電してください。
または:
- 充電電池駆動ヘアカッター DURATI2 をチャージャー4の充電スロット10に置き充電します。
充電ステータスインジケータ8または9は緑色に点滅します。
充電が完了すると充電ステータスインジケータ8/9が緑に点灯し、充電電池駆動ヘアカッター DURATI2/ リチウムイオン充電電池7をご使用になれます。

4.2 充電電池駆動ヘアカッター DURATI の機能の確認

- 目視点検を実行してください。
- スイッチの位置を確認してください。
- バッテリーを挿し込みます(参照先リチウムイオン充電電池の交換)。
- カッターヘッドを正しく差し込み、必要に応じて潤滑油を付けます(参照先カッターヘッドの取り扱い方法)。
- 充電された予備のリチウムイオン充電電池をご用意ください。
- 充電電池駆動ヘアカッター DURATI をご使用前に清掃してください (参照先洗浄/消毒)。

4.3 チャージャー機能の確認

- 目視点検を実行してください。
- 製品を電力網コンセントに接続する前に
 - 電源ケーブル5が損傷していないか確認します。
 - 製品が損傷していないか確認します (充電スロットの接点が曲がっていないか点検)。
- 電源ケーブル5をチャージャーの装置プラグに差し込みます。
- 電源プラグを電力網のコンセントに差し込みます。
- リチウムイオン充電電池7をチャージャー4の充電スロット6に置き充電します。
または:
- 充電電池駆動ヘアカッター DURATI2 をチャージャー4の充電スロット10に置き充電します。
充電ステータスインジケータ8または9が緑色に点滅します。
充電が完了すると充電ステータスインジケータ8/9が緑に点灯し、充電電池駆動ヘアカッター DURATI2/ リチウムイオン充電電池7をご使用になれます。
製品を使用開始できます。

4.4 カッターヘッドの取り扱い方法

4.4.1 カッターエッジの研磨

注意

カッターエッジの研磨はテクニカルサービスにお任せください (参照先テクニカルサービス)。

4.4.2 カッターヘッドを交換する



鋭利なカッターエッジによる負傷の危険!

- ヘアカッター DURATI のカッターヘッドは慎重にお取り扱いください。

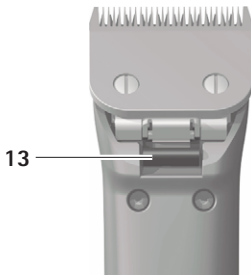

è}4

- オン/オフスイッチ 11 を押して充電電池駆動ヘアカッター DURATI の電源を切ります。
- カッターヘッドロック 14 を押します(参照先 è}4)。



è}5

- カッターヘッド 12 を前へ返します (参照先 è}5)。

- カッターヘッド 12 を取り外します。
- 開いた刃のヒンジを筆で清掃します。
- カッターヘッド 12 を刃のヒンジに差し込みます。
- オン/オフスイッチ 11 を押します。
- カッターヘッド 12 へアカッター DURATI の方へ軽く押します。
カッターヘッド 12 が嵌る音がします。
- カッターヘッド 12 がヘアカッター DURATI の正しい位置に載っているかを確認します。

4.4.3 カッターヘッドの潤滑

- 柔らかい布や筆を使って上/下カッターエッジを清掃してください。このときコームの隙間がきれいなことを確認してください。
- 上下のカッターエッジをカッターヘッド 用特殊潤滑油 GT604 で軽く潤滑します。

4.4.4 リチウムイオン充電電池の交換

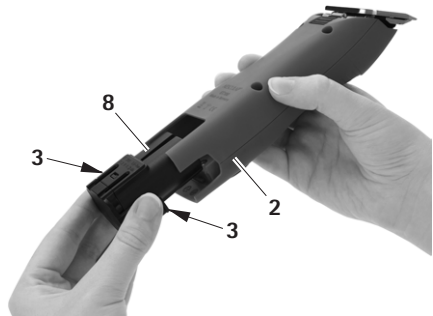

è}6

- 充電電池駆動ヘアカッター DURATI 2 を手に持ち、充電式アンロック 3 を押します。
- リチウムイオン充電電池 7 を充電電池駆動ヘアカッター DURATI 2 から抜き取ります。

充電電池駆動ヘアカッター DURATI

- 充電済みのリチウムイオン充電電池7を充電電池駆動ヘアカッター DURATI2 にストップまで押し込みます。

充電電池駆動ヘアカッター DURATI 2 は使用のための準備が整いました。

5. 再生処理



注意

機械を使用して清掃や消毒または滅菌処理を行うと製品が損傷または破損します！

- 製品は手でのみ清掃/消毒してください。
- 製品を絶対に滅菌処理しないでください。

5.1 洗浄／消毒

注意

廃棄処分規定および衛生規定に従ってください！

手作業による洗浄／消毒



危険

感電および火災の危険！

- 清掃前に電源プラグを抜いてください。
- 液体が製品に侵入しないようにしてください。
- 清掃/消毒後、少なくとも1分間自然乾燥させます。



注意

不正な清掃または不正な洗浄/消毒液によって製品が損傷します！

- 表面の清掃には市販の液剤をご使用ください。
- 製品を水や洗浄液に浸さないでください。
- 液体が充電スロットに侵入しないようにしてください。
- 充電スロット内の接点を細心の注意を払ってよく清掃してください。

- 製品のケースは糸くずが立たない布に市販の消毒液を湿らせて拭き取ってください。
- 必要なら残余清掃/消毒液を効果が出る時間放置した後できれいな水を湿らせた糸くずが立たない布で拭き取ってください。
- きれいな糸くずが立たない布で拭きとって乾燥させます。
- 充電スロットの中の接点をイソプロパノールまたはエチルアルコールおよび綿棒で清掃します。腐食性薬剤を使用しないでください。
- 必要なら、清掃/消毒を繰り返します。

5.2 点検、お手入れと確認

- 製品は室温で冷まします。
- 製品を清掃および消毒したら清潔な状態、機能、損傷がないかを点検してください。
- カッターヘッドを必要なら注油します参照先カッターヘッドの潤滑。
- 製品の損傷、異常なノイズ、過熱または強すぎる振動がないか確認します。
- カッターヘッドの破損、損傷や切れなくなった刃がないか点検します。
- 損傷している製品は直ちに分別してください。

6. メンテナンス

信頼してご使用頂けるように、Aesculap（エースクラップ）は年一回のメンテナンスを行うようにお勧めします。

サービス拠点

Albert Kerbl GmbH
Felizenzell 9

84428 Buchbach、ドイツ

電話： +49 (0) 8086 933-100

FAX: +49 (0) 8086 933-500

メールアドレス :info@kerbl.com

www.kerbl.com

その他のサービス拠点については上記の住所までお問い合わせください。

7. トラブルシューティング

7.1 充電電池駆動ヘアカッター DURATI

障害	症状	原因	解決策
充電電池駆動ヘアカッター DURATI が作動しない	スイッチの位置を確認する	リチウムイオン充電電池が充電されていない	リチウムイオン充電電池を充電する
	-	リチウムイオン充電電池が故障している	新しいリチウムイオン充電電池を入れる
	-	リチウムイオン充電電池が入っていない	新しいリチウムイオン充電電池を入れる
充電電池駆動ヘアカッター DURATI が停止したままである	-	リチウムイオン充電電池が保護スイッチによってオフになっている	スイッチを切り、再び入れる
	-	リチウムイオン充電電池が消耗した	新しいリチウムイオン充電電池を入れる
充電電池駆動ヘアカッター DURATI をチャージャーで充電できない	LED ランプが点灯しない	-	参照先 チャージャーとリチウムイオン充電電池

充電池駆動ヘアカッター DURATI

7.2 チャージャーとリチウムイオン充電池

障害	症状	原因	解決策
チャージャーが機能しない	LED ランプが点灯しない	電源ケーブルがコンセントから抜けている	電源ケーブルをチャージャーの装置プラグおよび電力網のコンセントに差し込む
	リチウムイオン充電池が充電されていない	電源ケーブルの不具合	電源ケーブルを交換する
チャージャーの不具合		製品をメーカーに修理させてください	
リチウムイオン充電池が充電されない	リチウムイオン充電池を差し込んでも充電ステータスインジケータが点灯しない	チャージャーの接点汚れているまたは損傷している	充電スロットの接点を清掃する、参照先 洗浄/消毒 またはメーカーに修理させてください
		リチウムイオン充電池が故障している	リチウムイオン充電池をメーカーに修理させてください
		チャージャーの不具合	チャージャーをメーカーに修理させてください
		充電中にリチウムイオン充電池の過熱が検出された	リチウムイオン充電池を充電スロットから取り出し、冷ましてから充電を再開する。 充電池の障害がまだある場合はメーカーに修理させてください
		充電障害または - リチウムイオン充電池が故障している	リチウムイオン充電池を充電スロットから取り出し、充電をやり直すか、必要ならもう一つの充電ポアに入れる。 再び障害が発生する場合 リチウムイオン充電池をメーカーに修理させてください

8. テクニカルサービス

機器の改造は保証 / 填補請求権の無効化や、該当する場合には認可の失効がありえます。

サービス拠点

Albert Kerbl GmbH

Felizenzell 9

84428 Buchbach、ドイツ

電話 : +49 (0) 8086 933-100

FAX: +49 (0) 8086 933-500

メールアドレス : info@kerbl.com

www.kerbl.com

その他のサービス拠点については上記の住所までお問い合わせください。

9. アクセサリー / 交換部品

商品番号	仕様	リチウムイオン 充電電池	チャージステーション	アクセサリ
XT434-xx / XT436-xx	ヨーロッパ、英国、米国、 オーストラリア	XT431	XT433	GT604800 オイルボトル

10. 技術仕様

10.1 充電電池駆動ヘアカッター DURATI

装置のタイプ	XT434-XX/XT436-XX
ストローク数	3 300 1/min
充電電圧 / 出力電圧	最大 7.4 A
充電電流 / 出力電流	最大 1 A
重量 (カッターヘッドと充電 池込み)	380 g
EN 60335-1、EN 60335-2-29	

10.2 チャージャー

装置のタイプ	XT433
電源電圧範囲 (消費電流)	100 ~ 240 V
周波数	50-60 Hz
充電電圧 / 出力電圧	最大 7.4 A
充電電流 / 出力電流	最大 1 A
アダプターを含む重量	242 g
認証マーク	CE, UL

充電電池駆動ヘアカッター DURATI

10.3 リチウムイオン充電電池

装置のタイプ	XT431
セルタイプ	リチウム
DC 電圧	7.4 V
容量	約 2,850 mAh
充電時間	約 240 分

10.4 準拠性宣言

	<p>弊社は本製品が下記の規格または規範規定書に準拠していることを単独で保証します。</p> <p>EMC ガイドライン</p> <ul style="list-style-type: none"> - 2014/30/EU <p>低電圧指令 (LVD)</p> <ul style="list-style-type: none"> - 2014/35/EU <p>規格</p> <ul style="list-style-type: none"> - EN 60335-2-8:2012+A1:2015 - EN 60335-1:2012 + A11:2014 + A13:2014 - IEC 60335-2-8:2012 + A1:2015 - IEC 60335-1:2010 + A1:2013 + A2:2016 <p>一般家庭用途および類似の目的に使用する電気機器の安全性</p> <ul style="list-style-type: none"> - ヘアカッターに関する - 一般要件 <p>Aesculap Suhl GmbH</p>
--	--

11. 廃棄処分

電動ツール、アクセサリおよび梱包は環境両立性のある再利用ルートに処分してください。

11.1 EU のみ該当

	<p>電動ツールは一般家庭ゴミと一緒に捨てないでください！</p> <p>電気電子機器に関する欧州指令 2012/19/EU およびその加盟国国内法に従い耐用に適さない電動ツールは分別収集し環境両立性のある再利用ルートに処分しなければなりません。</p>
---	---

11.2 リチウムイオン充電電池

充電電池を家庭ゴミ、火や水の中に投げ込まないでください。故障したまたは使用終了した充電電池は欧州指令 2006/66/EC に従い集取、再利用または環境に優しい方法で処分しなければなりません。

12. 2年保証

お客様へ

本製品のお買い上げ心からお礼申し上げます。
弊社の名前である Aesculap（エスキュラップ）は数十年以来検査合格保証および最高品質のサービスで知られています。お客様に革新的で高性能な製品をお届けするのは弊社の使命です。Aesculap は高品質機器を生産しており、お客様のために高級素材の使用ならびに入念な加工品質を確実に行っていきます。弊社の製品の瑕疵につきましては、不適切な使用、通常の劣化または、製品の誤った使用方法、および不適格で正常に機能しない他社製品の使用を原因として生じた故障については製品保証を致しておりませんので、ご注意ください。

同様に、価値または機能に影響しないかまたは軽微な影響しか与えない瑕疵も保証対象外です。

保証の範囲で賠償責任を負う場合には、製品を修理または交換するかを弊社の裁量によって決めさせていただきます。

AESCULAP®
SCHERMASCHINEN

Aesculap Schermaschinen GmbH

Fröhliche-Mann-Straße 15
98528 Suhl / Germany

Phone +49 3681 49820

Fax +49 3681 498234

E-mail info@aesculap-schermaschinen.de

www.aesculap-schermaschinen.de